

Dies ist die originale Einbaudokumentation.
Benötigen Sie diese Einbaudokumentation in einer anderen Sprache, wenden Sie sich bitte an Ihren örtlichen Webasto Händler.

Unsere Webasto Charging Hotline finden Sie unter
charging.webasto.com

Webasto Roof & Components SE
Krailinger Str. 5
82131 Stockdorf
Germany

UK only
Webasto Thermo & Comfort UK Ltd
Webasto House
White Rose Way
Doncaster Carr
South Yorkshire
DN4 5JH
United Kingdom



www.webasto.com

Ident. Nr. 511233C - 09.22 • Änderungen und Irrtümer vorbehalten • © Webasto Roof & Components SE • 2022

Webasto Next



DE Wichtige Hinweise zur Bedienungs- und Einbauanweisung	7	FR Remarques importantes concernant la notice d'utilisation et la notice de montage	116	PL Ważne wskazówki dotyczące instrukcji obsługi i montażu.....	227
EN Important Information on Operating and Installation Instructions	19	EL Σημαντικές υποδείξεις για τις οδηγίες χειρισμού και εγκατάστασης.....	129	PT Indicações importantes sobre a utilização e a montagem	240
BG Важни бележки за инструкциите за експлоатация и монтаж	31	HE מידע חשוב לגבי התיירות וההתקנה.....	143	RO Indicații importante privind instrucțiunile de operare și de instalare.....	253
HR Važne napomene za upute za rukovanje i ugradnju ..	44	HU Fontos tanácsok a kezelési és beépítési utasításához ..	154	SK Dôležité upozornenia k návodu na obsluhu a montáž ..	266
CS Důležitá upozornění k pokynům k obsluze a k montážním pokynům	56	IS Mikilvægar upplýsingar um notkunar- og uppsetningarleiðbeiningar	166	SL Pomembne opombe k navodilu za upravljanje in vgradnjo	278
DA Vigtige informationer om betjenings- og monteringsvejledningen	68	IT Avvertenze importanti riguardanti le istruzioni per l'uso e le istruzioni di montaggio	178	ES Indicaciones importantes acerca de las instrucciones de uso y montaje	290
NL Belangrijke aanwijzingen bij de bedienings- en montagehandleiding	80	LV Svarīgas norādes par lietošanas un montāžas instrukciju	191	SV Viktig information för bruks- och monteringsanvisning	303
ET Olulised märkused kasutus- ja paigaldusjuhendi kohta	92	LT Svarbios nuorodos dėl naudojimo ir montavimo instrukcijos	203	TR Kullanım ve montaj talimatına ilişkin önemli bilgiler ..	315
FI Käyttö- ja asennusohjeeseen liittyviä tärkeitä huomautuksia	104	NO Viktig informasjon vedrørende bruks- og monteringsanvisning	215	UA Важні бележки за інструкції за експлоатація і монтаж	327

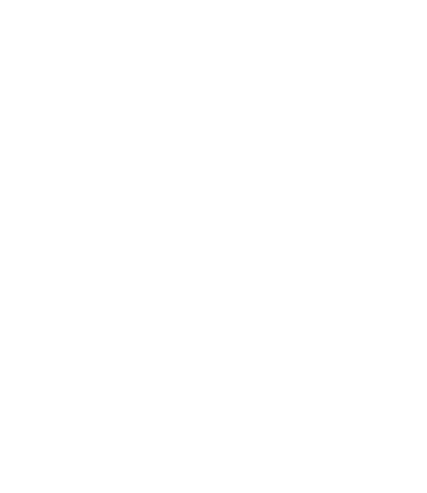
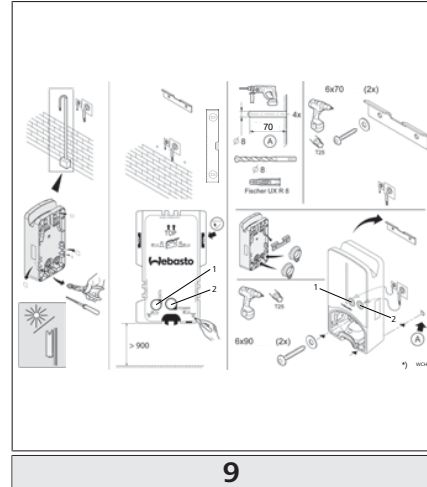
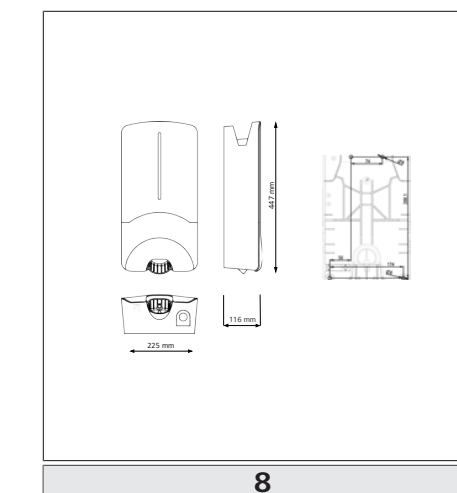
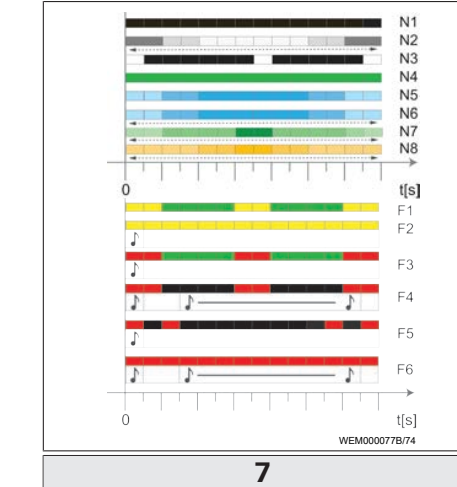
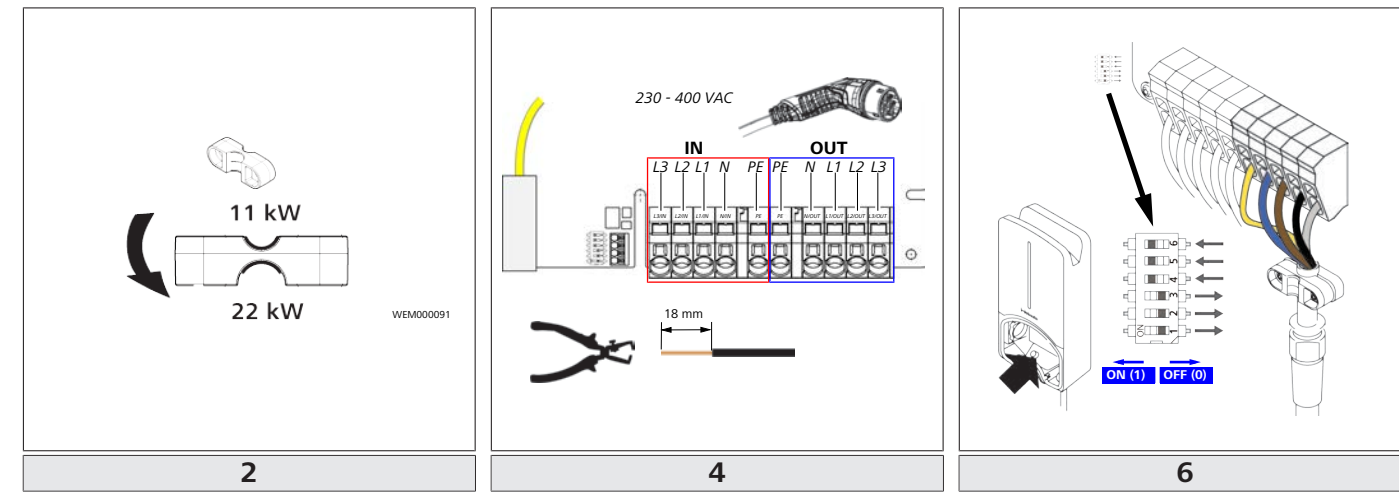
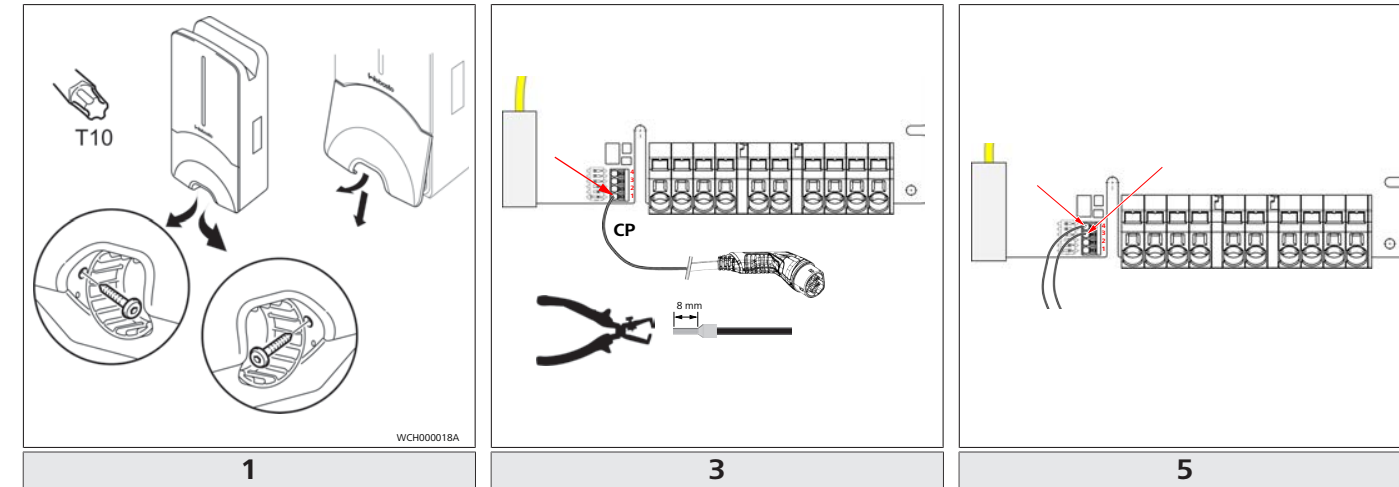



DE Wichtige Hinweise zur Bedienungs- und Einbauanweisung	7	FR Remarques importantes concernant la notice d'utilisation et la notice de montage	116	PL Ważne wskazówki dotyczące instrukcji obsługi i montażu.....	227
EN Important Information on Operating and Installation Instructions.....	19	EL Σημαντικές υποδείξεις για τις οδηγίες χειρισμού και εγκατάστασης.....	129	PT Indicações importantes sobre a utilização e a montagem	240
BG Важни бележки за инструкциите за експлоатация и монтаж	31	HE מידע חשוב לגבי השימוש וההתקנה.....	143	RO Indicații importante privind instrucțiunile de operare și de instalare.....	253
HR Važne napomene za upute za rukovanje i ugradnju..	44	HU Fontos tanácsok a kezelési és beépítési utasításhoz ..	154	SK Dôležité upozornenia k návodu na obsluhu a montáž	266
CS Důležitá upozornění k pokynům k obsluze a k montážním pokynům	56	IS Mikilvægar upplýsingar um notkunar- og uppsetningarleiðbeiningar	166	SL Pomembne opombe k navodilu za upravljanje in vgradnjo	278
DA Vigtige informationer om betjenings- og monteringsvejledningen	68	IT Avvertenze importanti riguardanti le istruzioni per l'uso e le istruzioni di montaggio.....	178	ES Indicaciones importantes acerca de las instrucciones de uso y montaje	290
NL Belangrijke aanwijzingen bij de bedienings- en montagehandleiding.....	80	LV Svarīgas norādes par lietošanas un montāžas instrukciju	191	SV Viktig information för bruks- och monteringsanvisning	303
ET Olulised märkused kasutus- ja paigaldusjuhendi kohta	92	LT Svarbios nuorodos dėl naudojimo ir montavimo instrukcijos	203	TR Kullanım ve montaj talimatına ilişkin önemli bilgiler ..	315
FI Käyttö- ja asennusohjeeseen liittyviä tärkeitä huomautuksia.....	104	NO Viktig informasjon vedrørende bruks- og monteringsanvisning	215	UA Важни бележки за инструкциите за експлоатация и монтаж	327

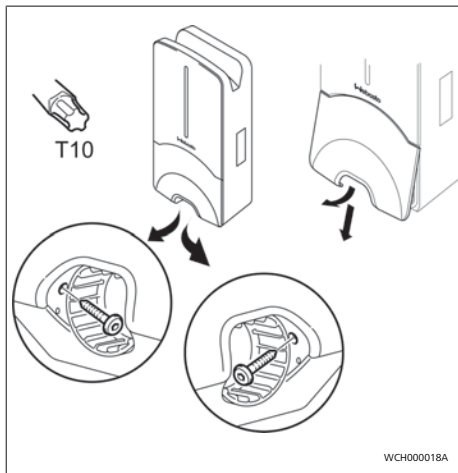

WCH000018A

1

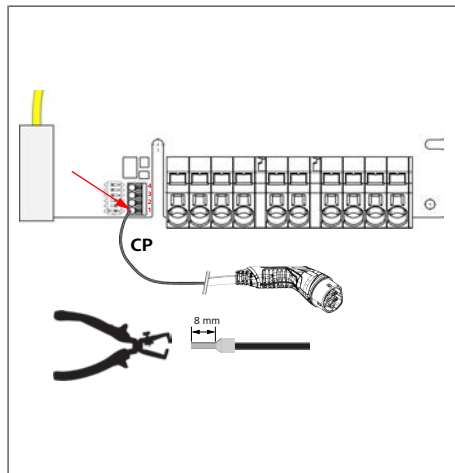

3

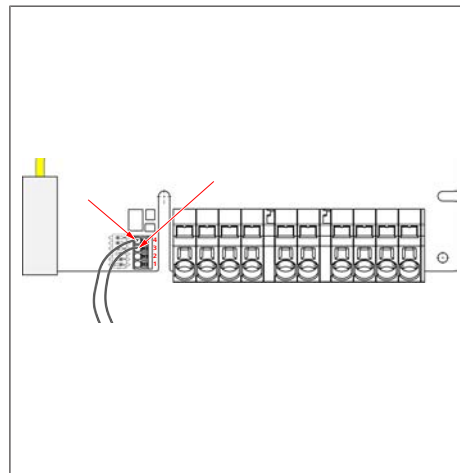

5

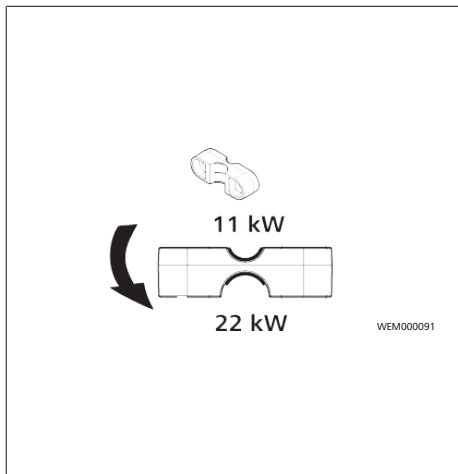

WEM000091

2

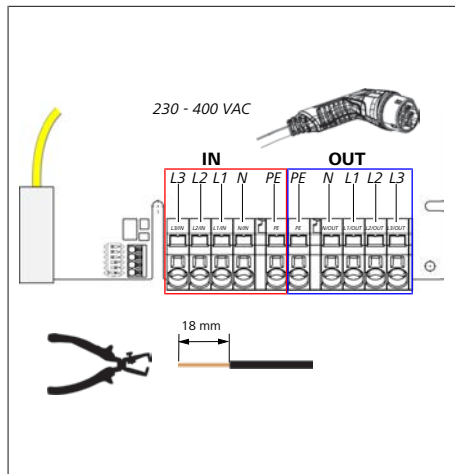

4

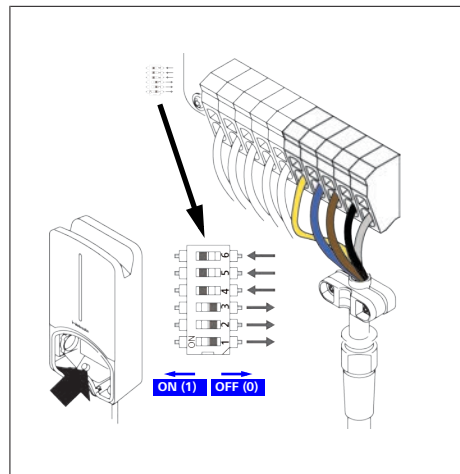

6

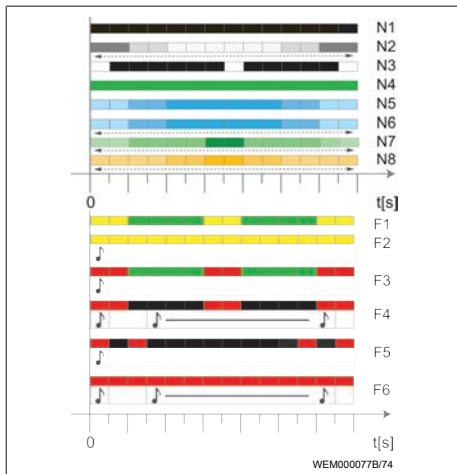

7

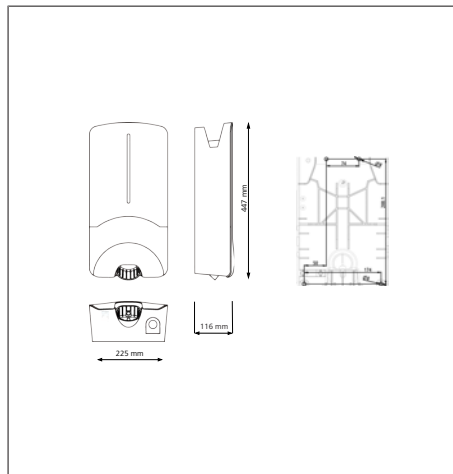

8

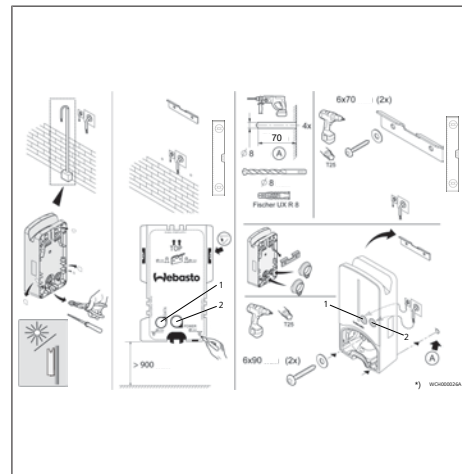

9

Dies ist die originale Einbaudokumentation.

Benötigen Sie diese Dokumentation in einer anderen Sprache, wenden Sie sich bitte an Ihren örtlichen Webasto Händler.

Unsere Webasto Charging Hotline finden Sie
unter www.charging.webasto.com

Webasto Roof & Components SE
Kraillinger Str. 5
82131 Stockdorf
Germany

UK only
Webasto Thermo & Comfort UK Ltd
Webasto House
White Rose Way
Doncaster Carr
South Yorkshire
DN4 5JH
United Kingdom



5111233C

www.webasto.com



Label
Information
Charging station

Inhaltsverzeichnis

1	Kurzanleitung für App-Lösungen.....	8	9	Checkliste für die Installation der Webasto Ladestation..	17
2	Allgemeines.....	9			
2.1	Zweck des Dokuments.....	9			
2.2	Umgang mit diesem Dokument.....	9			
2.3	Bestimmungsgemäße Verwendung.....	9			
2.4	Verwendung von Symbolen und Hervorhebungen.....	9			
2.5	Gewährleistung und Haftung.....	9			
2.6	Softwarelizenzen.....	9			
3	Sicherheit.....	9			
3.1	Allgemeines.....	9			
3.2	Allgemeine Sicherheitshinweise.....	9			
3.3	Sicherheitshinweise für die Installation.....	10			
3.4	Sicherheitshinweise für den elektrischen Anschluss.....	10			
3.5	Sicherheitshinweise für die Inbetriebnahme.....	11			
3.6	Sicherheitshinweise für die Reinigung.....	11			
3.7	Sicherheitshinweise für den Austausch des Ladekabels.....	11			
3.8	LED-Anzeigen.....	11			
4	Installation u. elektrischer Anschluss.....	12			
4.1	Anforderungen an den Installationsbereich.....	12			
4.2	Kriterien für den elektrischen Anschluss.....	12			
4.3	Installation.....	13			
4.4	Elektrischer Anschluss.....	14			
4.5	LAN-Kabel.....	15			
4.6	Wirkleistungssteuerung.....	15			
4.7	DIP-Schaltereinstellung.....	15			
4.8	Erstinbetriebnahme.....	15			
5	Montage.....	16			
6	Austausch des Ladekabels.....	16			
7	Entsorgung.....	16			
8	Konformitätserklärung.....	16			

1 Kurzanleitung für App-Lösungen



✓ Zwei QR-Codes stehen für die "Scan & Charge"-Funktion zur Verfügung, die sich im Auslieferungszustand unter der Schutzfolie befindet.

Die Webasto Next muss durch eine qualifizierte Elektrofachkraft installiert werden.

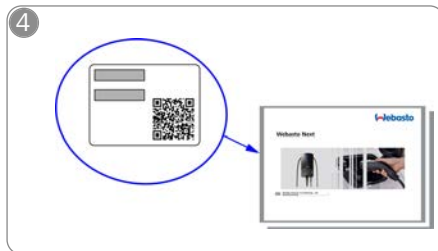

👁 Scannen Sie den QR-Code auf dem Label in der Kurzanleitung oder tippen Sie den WLAN-Schlüssel manuell ein.

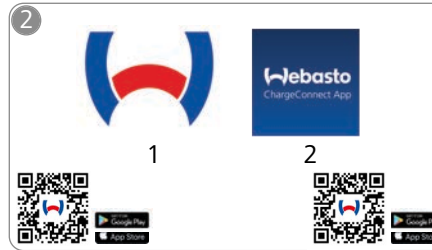

Laden Sie die benötigten Apps herunter:

- 1) Zur Installation:
Webasto Charger Setup
- 2) Zur Bedienung:
Webasto ChargeConnect

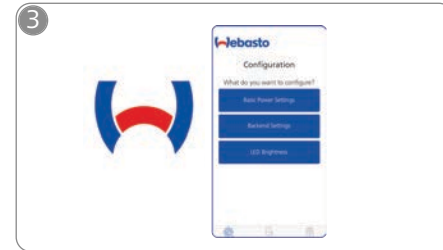

Öffnen Sie die Webasto Charger Setup App und konfigurieren Sie Ihre Ladestation.

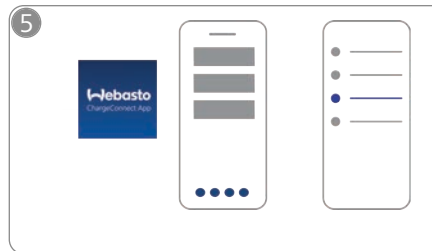

Öffnen Sie die ChargeConnect-App und folgen Sie den Schritten, um die Ladestation mit der ChargeConnect-Cloud zu verbinden.



Stecken Sie den Ladestecker ein und entdecken Sie die Funktionen Ihrer Ladestation.



Detaillierte Beschreibungen Ihrer Webasto Next finden Sie im ausführlichen Online Manual.

2 Allgemeines

Die neueste Version dieses Dokuments finden Sie unter: <https://charging.webasto.com/int/products/documentation>

2.1 Zweck des Dokuments

Dieser Quick Start Guide ist Teil des Produkts und enthält einleitende, sicherheitsrelevante und installationsrelevante Informationen zu dem Produkt Webasto Next. Die aktuelle Version ist verfügbar unter:

<https://charging.webasto.com/int/products/documentation>

Zur sicheren Installation und Bedienung Ihrer Webasto Next ist die vollumfängliche Bedienungs- und Einbauanweisung notwendig.

Die Bedienungs- und Einbauanweisung ist notwendig zur Nutzung:

- der **WebUI**
- des **Dynamic Load Management (DLM)**
- des **Home-Energy-Management-System (HEMS)**

Sie finden unserer Bedienungs- und Einbauanweisung auf der Webasto Website unter:

<https://charging.webasto.com/int/products/documentation>

2.2 Umgang mit diesem Dokument

- ▶ Lesen Sie diesen Quick Start Guide vor Installation und Inbetriebnahme der Webasto Next.
- ▶ Dieses Dokument griffbereit aufbewahren.
- ▶ Dieses Dokument an nachfolgende Besitzer oder Benutzer der Ladestation weitergeben.

HINWEIS

Wir weisen darauf hin, dass für eine fachgerechte Installation ein Installationsprotokoll durch den Installateur zu erstellen ist. Weitergehend bitten wir Sie unsere Checkliste siehe Kapitel 9, "Checkliste für die Installation der Webasto Ladestation" auf Seite 17 auszufüllen.

HINWEIS

Personen mit Farbenfehlsichtigkeit benötigen Unterstützung bei der Zuordnung aller Fehleranzeigen.

2.3 Bestimmungsgemäße Verwendung

Die Webasto Next Ladestation ist für das Laden von Elektro- und Hybridfahrzeugen gemäß IEC 61851-1, Lademodus 3 geeignet.

2.4 Verwendung von Symbolen und Hervorhebungen

GEFAHR

Das Signalwort bezeichnet eine Gefährdung mit einem hohen Risikograd, die, wenn sie nicht vermieden wird, den Tod oder eine schwere Verletzung zur Folge haben kann.

WARNUNG

Das Signalwort bezeichnet eine Gefährdung mit einem mittleren Risikograd, die, wenn sie nicht vermieden wird, eine geringfügige oder mäßige Verletzung zur Folge haben kann.

VORSICHT

Das Signalwort bezeichnet eine Gefährdung mit einem niedrigen Risikograd, die, wenn sie nicht vermieden wird, eine geringfügige oder mäßige Verletzung zur Folge haben kann.

HINWEIS

Das Signalwort bezeichnet eine technische Besonderheit oder (bei Nichtbeachtung) einen möglichen Schaden am Produkt.

 Verweis auf separate Dokumente, die beigelegt sind oder bei Webasto angefragt werden können.

2.5 Gewährleistung und Haftung

Im Falle von Reklamationen, Mängeln oder Schäden jeglicher Art wenden Sie sich bitte direkt an Ihren jeweiligen Vertragspartner, Installateur oder Händler.

Webasto übernimmt keine Haftung für Mängel und Schäden, die darauf zurückzuführen sind, dass Einbau- und Bedienungsanweisungen nicht beachtet wurden. Dieser Haftungsausschluss gilt insbesondere für:

- Unsachgemäße Verwendung.
- Reparaturen durch eine nicht von Webasto beauftragte Elektrofachkraft.
- Verwendung von Nicht-Originalersatzteilen.

- Unerlaubten Umbau des Geräts ohne Zustimmung von Webasto.
- Installation und Inbetriebnahme durch unqualifiziertes Personal (keine Elektrofachkraft).
- Nicht sachgerechte Entsorgung nach Außerbetriebnahme.

WARNUNG

Die Installation und der Anschluss der Ladestation dürfen nur durch eine qualifizierte Elektrofachkraft vorgenommen werden.



Das Symbol des durchgestrichenen Mülleimers besagt, dass den Hinweisen aus dem Kapitel Kapitel 7, "Entsorgung" auf Seite 16 zu folgen ist.

2.6 Softwarelizenzen

Dieses Produkt enthält Open Source Software. Weiterführende Informationen hierzu (Disclaimers, wriiten offers, Lizenzinformationen) können über den integrierten Webserver abgerufen werden. Der Webserver ist über den Hotspot (<https://172.0.2.1/licensing.html>) erreichbar.

3 Sicherheit

3.1 Allgemeines

Das Gerät nur in technisch einwandfreiem Zustand verwenden.

Störungen, die die Sicherheit von Personen oder des Geräts beeinträchtigen, sind sofort von einer Elektrofachkraft nach den national geltenden Regeln beheben zu lassen.

3.2 Allgemeine Sicherheitshinweise

-  – Gefährlich hohe Spannungen im Inneren.
- Die Ladestation besitzt keinen eigenen Netzschalter. Die netzseitig installierten Schutzeinrichtungen dienen auch zur Netztrennung.
- Ladestation vor Verwendung auf optische Schäden prüfen. Bei Beschädigung die Ladestation nicht verwenden.
- Die Installation, der elektrische Anschluss und die Inbetriebnahme der Ladestation dürfen nur durch eine Elektrofachkraft erfolgen.

- Die Abdeckung des Installationsbereichs während des Betriebs nicht entfernen.
- Markierungen, Warnsymbole und Typschild nicht von der Ladestation entfernen.
- Das Ladekabel darf nur durch eine Elektrofachkraft nach Anleitung gewechselt werden.
- Es ist strikt untersagt, andere Geräte an die Ladestation anzuschließen.
- Darauf achten, dass das Ladekabel und die Ladekupplung vor Überfahren, Einklemmen und sonstigen mechanischen Gefährdungen geschützt sind.
- Sollte die Ladestation, das Ladekabel oder die Ladekupplung beschädigt sein, informieren Sie umgehend den Service. Die Ladestation nicht weiter betreiben.
- Ladekabel und -kupplung vor Kontakt mit externen Wärmequellen, Wasser, Schmutz und Chemikalien schützen.
- Das Ladekabel nicht mit Verlängerungskabel oder Adapter verlängern, um mit dem Fahrzeug zu verbinden.
- Das Ladekabel nur an der Ladekupplung abziehen.
- Die Ladestation niemals mit einem Hochdruckreiniger, ähnlichen Geräten oder mit einem Gartenschlauch reinigen.
- Zur Reinigung der Ladesteckerbuchsen die elektrische Spannungsversorgung abschalten.
- Das Ladekabel darf während der Anwendung keiner Zugbelastung ausgesetzt sein.
- Sicherstellen dass nur Personen auf die Ladestation zugreifen können, die diese Bedienungsanweisung gelesen haben.

WARNUNG

- Hängen Sie das Ladekabel bei Nichtgebrauch in den dafür vorgesehenen Kabelhalter und arretieren Sie die Ladekupplung in der Aufhängung. Das Ladekabel wird dabei locker um den Kabelhalter gelegt, sodass es den Boden nicht berührt.

- Sorgen Sie dafür, dass Ladekabel und Ladekupplung vor Überfahren, Einklemmen und allen sonstigen mechanischen Gefährdungen geschützt sind.

3.3 Sicherheitshinweise für die Installation



- Zur sicheren Installation sind den Anweisungen aus diesem Dokument zu folgen.
- Die Installation und der Anschluss der Ladestation darf nur durch eine qualifizierte Elektrofachkraft durchgeführt werden.
- Beachten Sie die örtlichen gesetzlichen Anforderungen an elektrische Installationen, Brandschutz, Sicherheitsbestimmungen und Fluchtwege am geplanten Installationsort.
- Nur das mitgelieferte Montagematerial verwenden.
- Ergreifen Sie bei geöffnetem Gerät fachgerechte Vorkehrungen zum ESD-Schutz, um elektrostatische Entladungen zu vermeiden.
- Tragen Sie bei der Handhabung elektrostatisch gefährdeter Platinen geerdete antistatische Armbänder und beachten Sie die fachgerechten ESD Schutzvorkehrungen. Armbänder dürfen nur beim Montieren und Anschließen der Ladeinheit getragen werden. Armbänder dürfen niemals an einer spannungsführenden Webasto Next getragen werden.
- Elektrofachkräfte müssen während der Installation der Webasto Next fachgerecht geerdet sein.
- Installieren Sie die Webasto Next nicht in einem explosionsgefährdeten Bereich (Ex-Zone).
- Installieren Sie die Webasto Next so, dass das Ladekabel keinen Durchgang versperrt oder behindert.
- Installieren Sie die Webasto Next nicht in Umgebungen mit Ammoniak oder ammoniakhaltiger Luft.
- Installieren Sie die Webasto Next nicht an einem Ort, an dem sie durch herabfallende Gegenstände beschädigt werden kann.

- Die Webasto Next ist für die Verwendung im Innen- sowie Außenbereich geeignet.
- Installieren Sie die Webasto Next nicht in der Nähe von Wassersprühanlagen, wie z. B. Autowaschanlagen, Hochdruckreinigern oder Gartenschläuchen.
- Schützen Sie die Webasto Next vor Beschädigung durch Frost, Hagel oder Ähnliches. Wir möchten hierbei auf unsere IP-Schutzart (IP54) verweisen.
- Die Webasto Next ist für den Einsatz in Bereichen ohne Zugangsbeschränkung geeignet.
- Schützen Sie die Webasto Next vor direkter Sonneneinstrahlung. Bei hohen Temperaturen kann der Ladestrom reduziert oder der Ladevorgang sogar ganz unterbrochen werden. Die Betriebstemperatur der 11 kW Variante beträgt -30 °C bis +55 °C. Die Betriebstemperatur der 22 kW Variante beträgt -30 °C bis +45 °C.
- Der Installationsort der Webasto Next ist so zu wählen, dass ein unbeabsichtigtes Anfahren durch Fahrzeuge ausgeschlossen ist. Wenn Beschädigungen nicht ausgeschlossen werden können, müssen Schutzmaßnahmen getroffen werden.
- Nehmen Sie die Webasto Next nicht in Betrieb, wenn sie während der Installation beschädigt wurde; das Gerät muss ausgetauscht werden.

3.4 Sicherheitshinweise für den elektrischen Anschluss



WARNUNG

- Jede Ladestation muss durch einen eigenen Fehlerstromschutzschalter und Leitungsschutzschalter in der Anschlussinstallation geschützt werden. Siehe Kapitel 4.1, "Anforderungen an den Installationsbereich" auf Seite 12.
- Vor dem elektrischen Anschluss der Ladestation sicherstellen dass die elektrischen Anschlüsse spannungsfrei sind.
- Sicherstellen dass das richtige Anschlusskabel für den elektrischen Netzanschluss verwendet wird.

- Die Ladestation nicht mit geöffneter Installationsabdeckung unbeaufsichtigt lassen.
- Die Einstellung der DIP-Schalter nur bei ausgeschaltetem Gerät ändern.
- Eventuelle Anmeldungen beim Stromnetzbetreiber beachten.

3.5 Sicherheitshinweise für die Inbetriebnahme

WARNUNG

- Die Inbetriebnahme der Ladestation darf nur durch eine Elektrofachkraft erfolgen.
- Der korrekte Anschluss der Ladestation muss vor der Inbetriebnahme durch die Elektrofachkraft überprüft werden.
- Bei der ersten Inbetriebnahme der Ladestation noch kein Fahrzeug anschließen.
- Vor der Inbetriebnahme der Ladestation das Ladekabel, die Ladekupplung und die Ladestation auf optische Schadstellen oder Beschädigungen überprüfen. Die Inbetriebnahme einer beschädigten Ladestation oder mit beschädigtem Ladekabel/Ladekupplung ist nicht zulässig.

3.6 Sicherheitshinweise für die Reinigung

GEFAHR

Hohe Spannungen.

Gefahr eines tödlichen Stromschlags. Die Ladestation darf nicht mit fließendem Wasser gereinigt werden.

Details zur Wartung, Reinigung und Reparatur können Sie dem Manual entnehmen.

3.7 Sicherheitshinweise für den Austausch des Ladekabels

GEFAHR

Gefahr eines tödlichen Stromschlags.

- ▶ Elektrische Stromversorgung zur Ladestation in der Installation abschalten und gegen Einschalten sichern.

HINWEIS

Es dürfen nur Originalteile von Webasto verwendet werden.

3.8 LED-Anzeigen

3.8.1 LED-Betriebsanzeige

Betriebsanzeige: siehe Abb. 7 obere Hälfte.

Betriebs-Anzeige	Beschreibung
N1	LED leuchtet nicht: Ladestation ist aus.
N2	Weißes Lauflicht fährt hoch / runter: Ladestation startet.
N3	LED pulsierend weiß: Kommunikationsnutzoberfläche startet.
N4	LED leuchtet durchgehend grün: Ladestation ist im Standby.
N5	LED pulsierend blau: Ladestation wird benutzt, Fahrzeug lädt.
N6	Grünes Lauflicht fährt hoch / runter: Ladestation ist in Betrieb, aber über die "Scan & Charge" Funktion gesperrt.
N7	Grünes Lauflicht fährt hoch / runter: Ladestation ist in Betrieb, aber über die "Scan & Charge" Funktion gesperrt.
N8	Oranges Lauflicht fährt hoch / runter: Ladevorgang durch Netzbetreiber unterbrochen.

3.8.2 LED-Fehleranzeige

Fehleranzeigen: siehe Abb. 7 untere Hälfte.

Fehler-Anzeige	Beschreibung
F1	LED leuchtet grün, zusätzlich tritt ein gelbes Pulsieren auf: Die Ladestation ist stark erwärmt und lädt das Fahrzeug mit reduzierter Leistung. Nach einer Abkühlphase setzt die Ladestation den normalen Ladevorgang fort.
F2	LED leuchtet durchgehend gelb und ein Signalton ertönt für 0,5 s: Übertemperatur. Die Ladefunktion ist unterbrochen und nach einer Abkühlphase setzt die Ladestation den Ladevorgang fort.

Fehler-Anzeige	Beschreibung
F3	LED leuchtet grün, zusätzlich tritt ein rotes Pulsieren auf und ein Signalton ertönt für 0,5 s: Ein Installationsfehler im Anschluss der Ladestation liegt vor, die Phasenüberwachung ist aktiv, die Versorgungsspannung ist außerhalb des gültigen Bereichs von 200 V bis 260 V. ▶ Prüfung des Drehfelds/ Phasenreihenfolge (Rechtsdrehfeld erforderlich), Frequenz des Netzes, DIP-Schalteinstellung und des Schutzleiterwiderstands durch eine Elektrofachkraft.
F4	LED pulsiert im 2 s Takt 1 s rot und es ertönt ein Signalton für 0,5 s. Danach mit Pause von 1 s ein Signalton für 5 s: Ein fahrzeugseitiger Fehler liegt vor. ▶ Fahrzeug noch einmal neu anschließen.
F5	LED pulsiert im 0,5 s und 3 s Takt für 0,5 s rot. Es ertönt ein Signalton für 0,5 s: Ein interner Fehler bei einer Kleinspannung (z. B. 12 V) liegt vor. ▶ Prüfung durch eine Elektrofachkraft.
F6	LED leuchtet durchgehend rot und es ertönt ein Signalton für 0,5 s. Danach mit Pause von 1 s ein Signalton für 5 s: Es liegt ein Problem mit der Spannungsüberwachung oder der Systemüberwachung vor. ▶ Prüfung durch eine Elektrofachkraft.  Gefahr eines tödlichen Stromschlags. Elektrische Stromversorgung zur Ladestation in der Installation abschalten und gegen Einschalten sichern. Erst danach das Ladekabel vom Fahrzeug abziehen.

4 Installation u. elektrischer Anschluss

⚠ GEFAHR

Die unter Sicherheit genannten Sicherheitshinweise beachten.

Für den Zugriff auf weitere Dokumente, verwenden Sie eine der folgenden Optionen:

Webasto Service App (zur Installation)

Um diese Anwendung herunterzuladen:

- ▶ scannen Sie den folgenden QR-Code, oder



- ▶ gehen Sie bzw. auf:

<https://apps.apple.com/> (Apple App Store) oder
<https://play.google.com/> (Google Play Store).

Für den Zugriff auf die Webasto Service App und die technische Online-Dokumentation von Webasto, scannen Sie den QR-Code oder den Strichcode auf Ihrer Webasto-Produktverpackung ein.

Sie finden unsere Bedienungsanleitungen auf der Webasto Website unter:

<https://charging.webasto.com/int/products/documentation>

Alle Sprachen sind im Downloadportal unserer Website zu finden.

☞ HINWEIS

Das Webasto Next Sicherheitskonzept basiert auf dem Vorhandensein einer Erdung, die immer bei der Installation durch eine Elektrofachkraft gewährleistet sein muss.

Webasto Charger Setup App (zur Installation)

Um diese Anwendung herunterzuladen:

- ▶ scannen Sie den folgenden QR-Code, oder



- ▶ gehen Sie bzw. auf:

<https://apps.apple.com/> (Apple App Store) oder
<https://play.google.com/> (Google Play Store).

Webasto ChargeConnect App (zur Bedienung)

Um diese Anwendung herunterzuladen:

- ▶ scannen Sie den folgenden QR-Code, oder



- ▶ gehen Sie bzw. auf:

<https://apps.apple.com/> (Apple App Store) oder
<https://play.google.com/> (Google Play Store).

4.1 Anforderungen an den Installationsbereich

Bei der Auswahl des Installationsortes der Webasto Next müssen folgende Punkte berücksichtigt werden:

- Bei der Installation muss die Unterkante der beigelegten Montageschablone einen Mindestabstand von 90 cm zum Boden haben. Siehe Abb. 9.
- Wenn mehrere Ladestationen nebeneinander montiert werden, muss der Abstand zwischen den einzelnen Stationen mindestens 200 mm betragen.
- Die Montagefläche muss massiv und stabil sein.
- Die Montagefläche muss komplett eben sein (max. 1 mm Unterschied zwischen den einzelnen Montagepunkten).
- Die Montagefläche darf keine leichtentflammaren Stoffe beinhalten.

- Ein möglichst kurzer Kabelverlauf von der Ladestation zum Fahrzeug.
- Keine Gefahr, dass das Ladekabel überfahren wird.
- Mögliche elektrische Anschlüsse von Infrastruktur.
- Keine Behinderung von Geh- und Fluchtwegen.
- Für einen optimalen und störungsfreien Betrieb muss ein Installationsort ohne direkte Sonneneinstrahlung gewählt werden.
- Die übliche Parkposition des Fahrzeugs unter berücksichtigten der Ladesteckerposition des Fahrzeuges.
- Beachtung von lokalen Bau- und Brandschutzvorschriften.

☞ HINWEIS

Der Montageabstand zwischen Unterkante Ladestation und Boden muss mindestens 0,9 m betragen.

☞ HINWEIS

Beachtung des Installationskits für länderspezifische Zwecke (siehe Lieferumfang).

4.2 Kriterien für den elektrischen Anschluss

Der ab Werk parametrisierte, maximale Ladestrom ist auf dem Typschild der Ladestation angegeben. Mit DIP-Schaltern kann der maximale Ladestrom an den Wert des installationsseitig verbauten Leitungsschutzschalters angepasst werden.

☞ HINWEIS

Die Stromwerte der ausgewählten Schutzzeineinrichtungen dürfen auf keinen Fall den auf dem Typschild der Ladestation angegebenen oder mit dem DIP-Schalter eingestellten Stromwert unterschreiten. Siehe Kapitel 4.7, "DIP-Schaltereinstellung" auf Seite 15.

Vor Beginn der Anschlussarbeiten sind die Voraussetzungen für die Installation der Ladestation durch eine Elektrofachkraft zu prüfen.

Länderabhängig sind Regularien der Behörden und Stromnetzbetreiber zu beachten z. B. Meldepflicht der Installation einer Ladestation.

HINWEIS

In einigen Ländern ist das 1-phasigen Laden auf eine definierte Stromstärke begrenzt. Die lokalen Anschlussbedingungen sind zu beachten.

Die im folgenden genannten Schutzeinrichtungen müssen so ausgelegt sein, dass die Ladestation im Fehlerfall vom Netz getrennt wird. Bei der Auswahl der Schutzeinrichtungen sind die nationalen Installationsvorschriften und Normen anzuwenden.

Der ab Werk parametrisierte, maximale Ladestrom ist auf dem Typschild der Ladestation angegeben. Mit DIP-Schaltern kann der maximale Ladestrom an den Wert des installationseitig verbauten Leitungsschutzschalters angepasst werden.

4.2.1 Dimensionierung des Fehlerstromschutzschalters

Grundsätzlich gelten die nationalen Installationsvorschriften. Ist dort nichts anderes festgelegt, muss jede Ladestation mit einer geeigneten Fehlerstromschutzeinrichtung (RCD Typ A) mit einem Auslösestrom von ≤ 30 mA geschützt werden.

4.2.2 Dimensionierung des Leitungsschutzschalters

Der Leitungsschutzschalter (MCB) muss EN 60898 entsprechen. Die Durchlassenergie (I^2t) darf 80 000 A²s nicht überschreiten.

Alternativ darf auch eine Fehlerstrom- und Leitungsschutzschalterkombination (RCBO) nach EN 61009-1 eingesetzt werden. Für diese Schutzschalterkombination gelten auch die zuvor genannten Kenngrößen.

4.2.3 Netztrenngerät

Die Ladestation besitzt keinen eigenen Netzschalter. Die netzseitig installierten Schutzeinrichtungen dienen somit auch zur Netztrennung.

4.3 Installation

Siehe auch Kapitel 5, "Montage" auf Seite 16. Das mitgelieferte Montagematerial ist für die Installation der Ladestation an einem Mauerwerk oder einer Betonwand vorgesehen. Für die Installation am Standfuß liegt das Montagematerial in dem jeweiligen Lieferumfang des Standfußes bei.

1. Die Montageposition am Installationsort berücksichtigen. Siehe Abb. 9
2. Die Bohrschablone an der Perforation aus der Verpackung lösen.
3. Unter Zuhilfenahme der Bohrschablone die vier Positionen der Bohrlöcher am Installationsort kennzeichnen. Siehe Abb. 8 und Abb. 9.
4. 4 Bohrlöcher mit $\varnothing 8$ mm in den gekennzeichneten Positionen bohren.

HINWEIS

Das mittlere Loch (1) ist für die Hausinstallation zu verwenden. Das links dargestellte Loch (2) muss bei einer Verwendung des LAN-Kabels benutzt werden. Siehe auch Abb. 9.

5. Den Halter mit 2 Dübeln und 2 Schrauben, 6 x 70 mm, T25 über die oberen Bohrungen positionieren und montieren.
6. Die untere Abdeckung vom Anschlussbereich der Ladestation abnehmen.

Abb. 1

1. Entnehmen Sie den Spiralknickschutz aus dem Anschlussbereich der Ladestation und legen Sie diesen zum restlichen mitgelieferten Material.
2. Bei einer Aufputzverlegung, Aussparung für die Verlegung der Zuleitung auf der Rückseite der Ladestation über die an den vorgesehenen seitlichen Sollbruchstellen herstellen (ggf. Bruchkanten unter Zuhilfenahme der Rundfeile entgraten).
3. Die Zuleitung durch die dafür vorgesehene Durchführung stecken und Ladestation auf den bereits montierten Halter setzen.
4. Die Ladestation mit 2 Schrauben, 6 x 90 mm, T25 über die Befestigungslöcher im unteren Anschlussbereich montieren. Das max. Drehmoment von 6 Nm (Newtonmeter) darf nicht überschritten werden.

4.3.1 Anschluss Ladekabel

1. Der Spiralknickschutz mit der gewindelosen Öffnung voran über das mitgelieferte Ladekabel schieben.
2. Das Ladekabel durch die bereits vormontierte Dichtklemme führen.

HINWEIS

Achten Sie auf den korrekten Sitz des vormontierten Dichtgummis in der Dichtklemme.

3. Schieben Sie das Ladekabel mindestens 10 mm über die Oberkante des Klemmbereichs der Zugentlastungsklemme hinaus.
4. Die Knickschutzspirale einige Gewindegänge auf Dichtklemme drehen.

HINWEIS

Noch nicht festdrehen.

Abb. 2

5. Die mitgelieferte Zugentlastungsklemme in korrekter Position auf das Ladekabel schrauben.

HINWEIS

Die Zugentlastungsklemme besitzt zwei Positionsmöglichkeiten für Ladekabelvarianten 11 kW und 22 kW. Vergewissern Sie sich, dass die Beschriftung „11 kW installed“ bei einer 11 kW Ladeleitung sichtbar ist.

6. Die Zugentlastungsklemme in der korrekten Montageposition mit den mitgelieferten selbst Gewindschneidende Torx Schrauben (6,5 x 25 mm) montieren und 5,5 Nm anziehen. (Achtung: Schrauben nicht überdrehen).
7. Die Zugentlastungsklemme muss im fest angeschraubten Zustand plan aufliegen.

HINWEIS

Führen Sie eine Zugkontrolle am Ladekabel durch, um sicherzustellen, dass sich die Ladeleitung nicht mehr bewegt.

8. Schrauben Sie jetzt die Knickschutzspirale mit 4 Nm auf die Dichtklemme.
9. Schließen Sie unter Zuhilfenahme des Schlitzschraubendrehers (3,5 mm) die einzelnen Leitungsenden entsprechend der Vorgabe im Bild (Abb. 4) auf dem rechten Klemmblock mit der Beschriftung „OUT“ an.

10. Stoßen Sie dazu den Schraubendreher in die dafür vorgesehene obere Öffnung der Federentlastung des Klemmblock und öffnen Sie damit die Klemmfeder.
11. Stecken Sie nun die einzelne Leitung in die dafür vorgesehene Anschlussöffnung des Klemmblocks (untere Öffnung).
12. Ziehen Sie anschließend den Schraubendreher wieder heraus und vergewissern Sie sich durch eine Zugkontrolle, dass die einzelnen Leitungen korrekt und vollständig eingeklemmt sind.

Ladekabel	Beschreibung
Blau	N
Braun	L1
Schwarz	L2
Grau	L3
Gelb-Grün	PE
Schwarz-Weiß	Steuerleitung (CP)

Abb. 3

1. Schließen Sie die schwarz/weiße Steuerleitung (CP) in Verbindung mit einer Aderendhülse auf die Klemme an (unterster Kontakt 1).

HINWEIS

Drücken Sie den weißen Federkontakt rechts des Anschlusses nach unten, während Sie die Steuerleitung vollständig einführen.

2. Vergewissern Sie sich durch Zugkontrolle, dass die Leitung korrekt und vollständig eingeklemmt ist.

4.3.2 Austausch des Ladekabels

Ladekabel unterliegen dem Verschleiß und können z. B. durch Überfahren beschädigt werden, in diesen Fällen ist ein Austausch notwendig.

⚠️ WARNUNG

Ein Austausch des Ladekabels ist nur durch eine qualifizierte Elektrofachkraft durchzuführen.

⚠️ GEFAHR

Gefahr eines tödlichen Stromschlags.

- Elektrische Stromversorgung zur Ladestation in der Installation abschalten und gegen Einschalten sichern.

HINWEIS

Es dürfen nur Originalteile der gleichen Leistungsstufe von Webasto verwendet werden.

HINWEIS

Während des Einsatzzeitraums der Webasto Next darf das Ladekabel **maximal vier Mal** getauscht werden.

HINWEIS

Wenn Sie Ersatzteile benötigen, wenden Sie sich bitte an Ihren Installateur oder Händler.

Vorgehensweise zum Austausch des Ladekabels:

1. Netzversorgung und Fahrzeugladeleitung trennen.
2. Deckel des Anschlussbereichs der Wallbox entfernen.
3. Klemmen und Kabelverschraubungen des Ladekabels lösen.
4. Zugentlastungsklemme entfernen und beschädigtes Ladekabel aus der Wallbox nach unten herausführen.
5. Neues Ladekabel (nur Original Webasto Ersatzteil verwenden) entsprechend Kapitel 4.3.1, "Anschluss Ladekabel" auf Seite 13 einbauen.
6. Deckel des Anschlussbereichs der Wallbox schließen.
7. Erneute Inbetriebnahme entsprechend Kapitel 4.8, "Erstinbetriebnahme" auf Seite 15 durchführen.

4.4 Elektrischer Anschluss

1. Prüfen und vergewissern Sie sich, dass die Zuleitung spannungsfrei ist und Maßnahmen gegen das Wiedereinschalten getroffen wurden.
2. Prüfen und erfüllen Sie alle für den Anschluss notwendigen und in dieser Anweisung vorher genannten Anforderungen.
3. Entnehmen Sie aus dem mitgelieferten Material die Kabeldurchführungstüllen.
4. Schieben Sie die Kabeldurchführungstülle über die Zuleitung.

HINWEIS

Achten Sie darauf, dass sich die Einführhilfe der Tülle im installierten Endzustand auf der Rückseite der Ladestation befindet, positionieren Sie jedoch diese noch nicht in der Gehäusedurchführung.

5. Sollte eine Datenleitung mitangeschlossen werden, verwenden Sie die zweite mitgelieferte Kabeldurchführungstülle und wiederholen Sie den vorgenannten Arbeitsschritt.
6. Entfernen Sie die Ummantelung der Zuleitung.
7. Bei der Verwendung einer starren Zuleitung biegen Sie die einzelnen Leitungen unter der Beachtung der Mindestbiegeradien so, dass Sie einen Anschluss auf die Klemmen ohne eine große mechanische Belastung ermöglichen.
8. Bei der Verwendung einer starren Zuleitung biegen Sie die einzelnen Leitungen unter der Beachtung der Mindestbiegeradien so, dass Sie einen Anschluss auf die Klemmen ohne eine große mechanische Belastung ermöglichen.

Abb. 4

IN Anschlüsse der Netzanschlussleitung
OUT Anschlüsse des Ladekabels

1. Schließen Sie unter Zuhilfenahme des Schlitzschraubendrehers (3,5 mm) die einzelnen Leitungsenden entsprechend der Vorgabe im Bild (Abb. 4) auf dem linken Klemmblock mit der Beschriftung „IN“ an.

HINWEIS

Achten Sie beim Anschluss auf die korrekte Anschlussreihenfolge eines rechten Drehfelds.

2. Stoßen Sie dazu den Schraubendreher in die dafür vorgesehene obere Öffnung der Federentlastung des Klemmblock und öffnen Sie damit die Klemmfeder.
3. Stecken Sie nun die einzelne Leitung in die dafür vorgesehene Anschlussöffnung des Klemmblocks (untere Öffnung).
4. Ziehen Sie anschließend den Schraubendreher wieder raus und vergewissern Sie sich durch eine Zugkontrolle, dass die einzelnen Leitungen korrekt und vollständig eingeklemmt sind und keine offenen Kupferstellen sichtbar sind.

HINWEIS

Bei mehreren Ladestationen an einen gemeinsamen Hauptenergieversorgungspunkt: Risiko von Überbelastung.

► Eine Phasenrotation ist vorzusehen und in der Anschlusskonfiguration der Ladestationen anzupassen. Siehe online Konfigurationsanleitung:

<https://charging.webasto.com/int/products/documentation>

- Stecken Sie die Datenleitung in den dafür vorgesehenen Anschluss im Anschlussbereich. Siehe Steuerleitung (Control Pilot) und Fig: Next_Control line CP.
- Entfernen Sie mögliche Verunreinigungen wie Isolationsreste aus dem Anschlussbereich.
- Überprüfen Sie erneut alle Leitungen auf ihren festen Sitz in der entsprechenden Klemme.
- Positionieren Sie nun die Kabeldurchführungstülle in der Gehäusedurchführung.

HINWEIS

Achten Sie darauf, dass keine Luftspalte zwischen Gehäuse und Kabeldurchführungstülle entstehen.

4.4.1 Der elektrische Anschluss in geteilten (Splitphase) Netzen

Anschlusskonfiguration:

Netzleitung	Klemmblock
L1	L1
L2	Neutral

DIP-Schalter Konfiguration: D6 = 0 (OFF)

HINWEIS

Mit dieser Anschlusskonfiguration ist keine Schiefastbegrenzung definiert.

HINWEIS

Netzleitung: Zwischen L1 und L2 darf maximal 230V Nennspannung vorhanden sein.

4.5 LAN-Kabel

Anschluss der Ladestation an der Netzwerk-Infrastruktur am Aufstellort. Über diesen Anschluss lässt sich die Ladestation konfigurieren und steuern (Voraussetzung: Verbindung zum Backend oder zum lokalen Power-Management-System). Es wird ein Netzwerkkabel der CAT7 Kategorie empfohlen. Das LAN-Kabel muss durch die linke Öffnung der Wallbox durchgeführt werden, um es an die LAN-Buchse anzuschließen.

4.6 Wirkleistungssteuerung

Abb. 5

Die Wirkleistungssteuerung laut der Richtlinie nach VDE AR-4100 soll folgendermaßen angeschlossen werden: Die beiden Kabel des Rundsteuerempfängers bzw. des potential freien Kontaktes müssen in diesem Stecker in Position 3 und 4 angeschlossen werden (siehe Abb. 5). Die Belegung (Reihenfolge) der beiden Kabel auf Pos. 3 und 4 sind frei wählbar. (max. Kabelquerschnitt 1,5 mm²).

! WARNUNG

Zwischen den Klemmen 3 und 4 darf keine Spannung angelegt werden. Das verwendete Relais oder der Rundsteuerempfänger muss potential frei arbeiten.

4.7 DIP-Schaltereinstellung

! GEFAHR**Hohe Spannungen.**

► Gefahr eines tödlichen Stromschlags.

► Spannungsfreiheit feststellen.

DIP-Schalter bestimmen die maximale Stromstärke. Die Einstellung kann danach über die Charger Setup App in 1 A Schritten eingestellt werden, bis zum Maximalwert, der durch die DIP-Schalter konfiguriert wird.

Abb. 6

DIP-Schalter links/ON = 1

DIP-Schalter rechts/OFF = 0

DIP-Schalter Werkseinstellung:

D1	D2	D3	D4	D5	D6
Off	Off	Off	On	On	On

HINWEIS

Änderungen der DIP-Schaltereinstellungen werden erst nach einem Neustart der Ladestation aktiv.

D1	D2	D3	[A]	Beschreibung
0	0	0	32	Auslieferungszustand
0	0	1	10	
0	1	0	13	
0	1	1	16	
1	0	0	20	
1	0	1	25	
1	1	0	8	
1	1	1	0	Demo Modus: Laden nicht möglich

! WARNUNG

Die DIP-Schalter müssen vor Inbetriebnahme von einer Elektrofachkraft an die vorgelagerte Installation angepasst werden.

D4 0= keine Schiefastbegrenzung bei 1-phasigem Laden.

1= Schiefastbegrenzung auf 16 A und D1-D3 > 20 A (für CH und AT).

D5 0= keine Schiefastbegrenzung bei 1-phasigem Laden.

1= Schiefastbegrenzung auf 20 A und D1-D3 > 25 A (für D).

D6 1= TN/TT-Netz.

0= IT-Netz (nur 1-phasiger Netzanschluss möglich).

! WARNUNG

Die Einstellungen in der Webasto Charger Setup App dürfen nur von einer Elektrofachkraft angepasst werden.

4.8 Erstinbetriebnahme

4.8.1 Sicherheitsprüfung

Die Prüf- und Messergebnisse der Erstinbetriebnahme entsprechend den geltenden Installationsregeln und Normen dokumentieren.

Die Webasto Charger Setup App unterstützt Sie bei der Überprüfung im Rahmen der Inbetriebnahme.

Es gelten die lokalen Bestimmungen in Bezug auf Betrieb, Installation und Umwelt.

4.8.2 Startverfahren

1. Materialreste aus dem Anschlussbereich entfernen.
2. Vor dem Starten alle Schraub- und Klemmverbindungen auf festen Sitz prüfen.
3. Die untere Abdeckung einbauen.
4. Die untere Abdeckung mit den Montageschrauben befestigen; Montageschrauben auf Anschlag vorsichtig festdrehen. Siehe Abb. 1.
5. Netzspannung einschalten.
 - Startsequenz wird aktiviert (Dauer bis zu 60 Sekunden).
 - Weißes Laufflicht fährt hoch / runter. Siehe Abb. 7, Betriebsstatus N2.

Abb. 7

1. Die Erstinbetriebnahme überprüfen und die Messwerte im Prüfprotokoll festhalten. Hierbei kann die Webasto Charger Setup App bei der Durchführung und Dokumentation unterstützen. Als Messpunkt dient die Ladekupplung und als Messhilfsmittel dient ein EV-Simulator.
2. Mit EV-Simulator die einzelnen Betriebs- und Schutzfunktionen simulieren und testen.
3. Ladekabel an einem Fahrzeug anschließen.
 - Die LED wechselt von Grün (N3) zu pulsierend Blau (N4), Siehe Abb. 7.

5 Montage

Abb. 8

Abb. 9

- 1 Loch Kabel Hausinstallation
- 2 Loch LAN-Kabel

*) Die dargestellten Werkzeuge sind kein Lieferumfang der Wallbox.

6 Austausch des Ladekabels

⚠️ GEFAHR

Gefahr eines tödlichen Stromschlags.

- ▶ Elektrische Stromversorgung zur Ladestation in der Installation abschalten und gegen Einschalten sichern.

ℹ️ HINWEIS

Es dürfen nur Originalteile der gleichen Leistungsstufe von Webasto verwendet werden.

ℹ️ HINWEIS

Während des Einsatzzeitraums der Webasto Next darf das Ladekabel **maximal vier Mal** getauscht werden.

ℹ️ HINWEIS

Wenn Sie Ersatzteile benötigen, wenden Sie sich bitte an Ihren Installateur oder Händler.

Siehe Kapitel 4.3.2, "Austausch des Ladekabels" auf Seite 14.

7 Entsorgung



Das Symbol des durchgestrichenen Müllimers besagt, dass dieses Elektro- bzw. Elektronikgerät am Ende seiner Lebensdauer nicht im Hausmüll entsorgt werden darf. Zur Rückgabe stehen in der Nähe kostenfreie Sammelstellen für Elektro- und Elektronikgeräte zur Verfügung. Die Adressen erhalten Sie von Ihrer Stadt- bzw. Kommunalverwaltung. Durch die separate Sammlung von Elektro- und Elektronikaltgeräten soll die Wiederverwendung, die stoffliche Verwertung bzw. andere Formen der Verwertung von Altgeräten ermöglicht, sowie negative Folgen bei der Entsorgung der in den Geräten möglicherweise enthaltenden gefährlichen Stoffe auf die Umwelt und die menschliche Gesundheit vermieden werden.

- Verpackung gemäß den geltenden nationalen Rechtsvorschriften in den entsprechenden Recyclingbehälter entsorgen.

Österreich:

Mit der EAG-VO in Österreich wurde EU-Recht in nationales Recht umgesetzt. Mit der Umsetzung ist u.a. die kostenlose Rückgabemöglichkeit von Elektro- und Elektronikgeräten aus privaten Haushalten (EAG) an öffentlichen Sammelstellen sichergestellt. EAG dürfen nicht mehr im gemischten Siedlungsabfall entsorgt werden, sondern müssen an den hierfür vorgesehenen Sammelstellen abgegeben werden. So können funktionsfähige Geräte wiederverwendet werden oder wertvolle Bestandteile aus kaputten Geräten wiederverwertet. Dies soll zu einer effizienteren Ressourcennutzung und somit zu einer nachhaltigeren Entwicklung beitragen. Außerdem können nur durch eine getrennte Sammlung gefährliche Bestandteile der Geräte (wie zum Beispiel FCKWs oder Quecksilber) einer ausreichenden Behandlung zugeführt werden und somit negative Auswirkungen auf die Umwelt und die menschliche Gesundheit vermieden werden. Ihnen stehen für Ihre privaten Altgeräte kostenlose Rückgabe- und Sammelmöglichkeiten der Gemeinden und der Herstellersysteme zur Verfügung. Eine Übersicht über die vorhandenen Sammelstellen erhalten Sie auf folgender Website: <https://secure.umweltbundesamt.at/eras/registerabfrageEAGSammelstelleSearch.do>. Alle Elektro- und Elektronikgeräte für den Haushalt sind mit dem Symbol einer durchgestrichenen Abfalltonne gekennzeichnet. Diese Geräte dürfen an allen Sammelstellen abgegeben werden, welche unter dem Link aufgeführt sind, und sollten nicht im Hausmüll entsorgt werden.

8 Konformitätserklärung

Die Webasto Next wurde gemäß den relevanten Richtlinien, Verordnungen und Normen für Sicherheit, EMV und Umweltverträglichkeit entwickelt, produziert, geprüft und geliefert. Hiermit erklärt Webasto Roof & Components SE, dass der Funkanlagentyp "Ladestation Webasto Next" der Richtlinie 2014/53/EU entspricht. Der vollständige Text der EU-Konformitätserklärung ist unter der folgenden Internetadresse verfügbar:

<https://charging.webasto.com/int/products/documentation>

9 Checkliste für die Installation der Webasto Ladestation

Ladestation	Webasto Next								
Ladeleistung	11 kW	<input type="checkbox"/>		22 kW	<input type="checkbox"/>				
Seriennummer									
Materialnummer									
Netzform	TN/TT	<input type="checkbox"/>		IT	<input type="checkbox"/>		Splitphase	<input type="checkbox"/>	
		On	Off		On	Off		On	Off
DIP-Einstellung	D1	<input type="checkbox"/>	<input type="checkbox"/>	D2	<input type="checkbox"/>	<input type="checkbox"/>	D3	<input type="checkbox"/>	<input type="checkbox"/>
	D4	<input type="checkbox"/>	<input type="checkbox"/>	D5	<input type="checkbox"/>	<input type="checkbox"/>	D6	<input type="checkbox"/>	<input type="checkbox"/>
Mit Kästchen zum abhaken für den Installateur									
Allgemein:									zutreffend / erl.
Die Installation, der elektrische Anschluss und die Inbetriebnahme der Ladestation erfolgte durch eine Elektrofachkraft.									<input type="checkbox"/>
Örtliche Gegebenheiten:									
Die Ladestation ist in einer nicht explosionsgefährlichen Umgebung installiert.									<input type="checkbox"/>
Die Ladestation ist an einem Ort installiert, an dem die Ladestation nicht durch herabfallende Gegenstände beschädigt werden kann.									<input type="checkbox"/>
Die Ladestation ist in einem sonnengeschützten Bereich installiert.									<input type="checkbox"/>
Bitte unterstreichen Sie die Wetterlage am Installationstag: Sonne, Regen, bewölkt, Schnee oder andere _____.									<input type="checkbox"/>
Der Ort der Ladestation ist so gewählt, dass eine Beschädigung durch unbeabsichtigtes Anfahren durch Fahrzeuge verhindert wird.									<input type="checkbox"/>
Die gesetzlichen Anforderungen an elektrische Installationen, Brandschutz, Sicherheitsbestimmungen und Fluchtwege sind berücksichtigt.									<input type="checkbox"/>
Das Ladekabel und die Ladekupplung sind vor Kontakt mit externen Wärmequellen, Wasser, Schmutz und Chemikalien geschützt.									<input type="checkbox"/>
Das Ladekabel und die Ladekupplung sind vor Überfahren, Einklemmen oder sonstigen mechanischen Gefährdungen geschützt.									<input type="checkbox"/>
Dem Kunden/Anwender wurde erklärt wie die Webasto Next mit den installationsseitigen Schutzeinrichtungen spannungsfrei geschaltet wird.									<input type="checkbox"/>
Anforderungen an die Ladestation:									
Bei der Installation ist die Kabeltülle für das Netzanschlusskabel und das Signalkabel eingebaut.									<input type="checkbox"/>
Der Knickschutz des Ladekabels ist an der Ladestation verschraubt und der Dichtgummi ist im Knickschutz korrekt eingesetzt.									<input type="checkbox"/>
Bei der Installation ist das passende Ladekabel (11 kW oder 22 kW) zur Ladestation (gem. Typschild) angeschlossen. Die Zugenlastungsklemme zur Sicherstellung der Zugenlastung des Ladekabels ist verbaut. Die vorgegebenen Anzugsmomente sind berücksichtigt. Das Ladekabel ist gemäß Anleitung angeschlossen.									<input type="checkbox"/>
Vor dem Verschließen der Abdeckung sind Werkzeuge und Installationsreste aus der Ladestation entfernt.									<input type="checkbox"/>
Die CP-Leitung ist korrekt installiert.									<input type="checkbox"/>
Die Voraussetzung eines rechtsdrehenden Feldes ist bei der Installation erfüllt.									<input type="checkbox"/>
Bei Inbetriebnahme sind die lokal geltenden Prüfprotokolle zu erstellen und zusätzlich dem Kunden eine Kopie zu übergeben.									<input type="checkbox"/>
Kunde/Auftraggeber:									
Ort:					Unterschrift:				

DE

Kunde/Auftraggeber:	
Datum:	
Elektrofachkraft/Auftragnehmer:	
Ort:	Unterschrift:
Datum:	

Table of Contents

1	Quick Start Guide for App Solutions.....	20	9	Checklist for the installation of the Webasto charging station.....	29
2	General information.....	21			
2.1	Purpose of the document.....	21			
2.2	Using this document.....	21			
2.3	Intended use.....	21			
2.4	Use of symbols and highlighting.....	21			
2.5	Warranty and liability.....	21			
2.6	Software licences.....	21			
3	Safety.....	21			
3.1	General information.....	21			
3.2	General safety information.....	21			
3.3	Safety information for installation.....	22			
3.4	Safety information for electrical connection.....	22			
3.5	Safety information for initial start-up.....	22			
3.6	Safety information for cleaning.....	23			
3.7	Safety information for replacing the charging cable.....	23			
3.8	LED indicators.....	23			
4	Installation and electrical connection.....	23			
4.1	Requirements installation space.....	24			
4.2	Criteria for the electrical connection.....	24			
4.3	Installation.....	25			
4.4	Electrical connection:.....	26			
4.5	LAN cable.....	26			
4.6	Active power increase.....	27			
4.7	DIP switch settings.....	27			
4.8	Initial start-up.....	27			
5	Assembly.....	27			
6	To replace the charging cable.....	28			
7	Disposal.....	28			
8	Declaration of Conformity.....	28			

1 Quick Start Guide for App Solutions

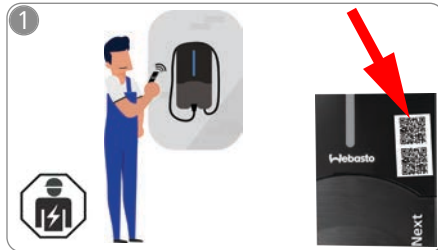

- ✓ Two QR codes are provided for the scan and charge functions; these are located under the protective film in the delivered state.

The Webasto Next must be installed by a qualified electrician.



Download the required Apps:

- 1) For installation:
Webasto Charger Setup
- 2) For operation:
Webasto ChargeConnect

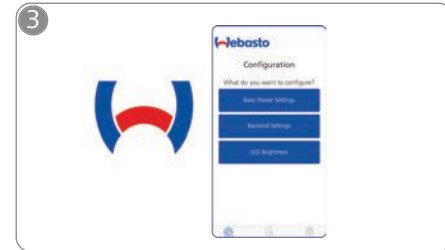

Open the Webasto Charger Setup app and configure your charging station.

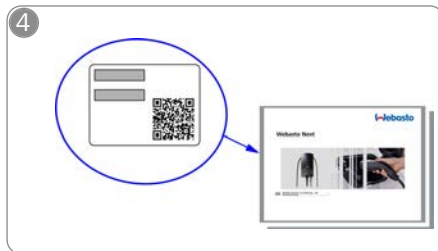

Scan the QR code on the label in the Quick Start Guide or type in the Wi-Fi password manually.

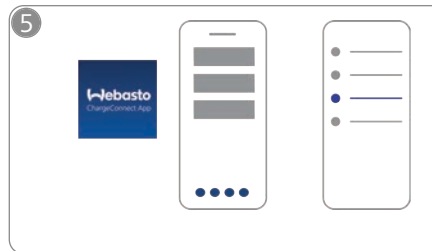

Open the ChargeConnect app and follow the steps to connect the charging station to the ChargeConnect Cloud.



Plug in and enjoy exploring your station's capabilities.

You can find a detailed description of your Webasto Next in the comprehensive Online Manual.

2 General information

For the latest version of this document, see: <https://charging.webasto.com/int/products/documentation>

2.1 Purpose of the document

This Quick Start Guide is part of the product and contains introductory information about the product Webasto Next and information relating to safety and installation. The updated version of the is available here:

<https://charging.webasto.com/int/products/documentation>

The comprehensive Operating and Installation Instructions are necessary for safe installation and operation of your Webasto Next.

The Operating- and Installation Instructions are necessary for using:

- the **WebUI**
- the **Dynamic Load Management (DLM)**
- the **Home Energy Management System (HEMS)**

You can find our Operating and Installation Instructions on the Webasto website at:

<https://charging.webasto.com/int/products/documentation>

2.2 Using this document

- ▶ Carefully read this Quick Start Guide prior to installing and starting up the Webasto Next.
- ▶ Keep these instructions ready to hand.
- ▶ Hand this document on to the following owner or user of the charging station.

NOTE

We would draw your attention to the fact that, as part of a professional installation, an installation log should be drawn up by the installer. We also request that you fill in our chapter 9, "Checklist for the installation of the Webasto charging station" on page 29.

NOTE

Individuals with deficiency in their colour vision require support in the allocation of all fault indicators.

2.3 Intended use

The Webasto Next charging station is designed for charging electric vehicles in accordance with IEC 61851-1, charge mode 3.

2.4 Use of symbols and highlighting

DANGER

This signal word denotes a hazard with a high degree of risk which, if not avoided, may lead to death or serious injury.

WARNING

This signal word denotes a hazard with a moderate degree of risk which, if not avoided, may lead to minor or moderate injury.

CAUTION

This signal word denotes a hazard with a low degree of risk which, if not avoided, will lead to minor or moderate injury.

NOTE

This signal word denotes a Special Technical Feature or (if not observed) potential damage to the product.

 Refers to separate documents which are enclosed or can be requested from Webasto.

2.5 Warranty and liability

Webasto shall not assume liability for defects or damage that are the result of the installation and operating instructions being disregarded. This liability exclusion particularly applies for:

- Improper use.
- Repairs carried out by an electrician not contracted by Webasto.
- Use of non-original spare parts.
- Unauthorised conversion of the unit without permission from Webasto.
- Installation and commissioning by unqualified staff (not an electrician).
- Improper disposal after decommissioning.

WARNING

Installation and connection of the charging station must only be carried out by a qualified electrician.



The symbol of a bin with a line through it means that the instructions in the chapter on Disposal must be followed.

2.6 Software licences

This product contains open-source software. Further information relating to this (disclaimer, written offers, licence information) can be found via the integrated web server. The web server can be reached via the hotspot (<https://172.0.2.1/licensing.html>).

3 Safety

3.1 General information

The device must only be used in a technically faultless condition.

Any malfunctions that adversely affect the safety of persons or of the device must be immediately rectified by a qualified electrician in accordance with nationally applicable regulations.

3.2 General safety information

-  – Hazardous voltages are present within the casing.
- The charging station does not have its own main ON/OFF switch. The protective devices installed in the power supply system are therefore also used to disconnect the power supply.
- Check charging station for visual damage before use. Do not use the charging station if damaged.
- Installation, electrical connection and initial operation of the charging station must only be carried out by an electrician.
- Do not remove the cover of the installation area whilst in operation.
- Do not remove markings, warning symbols and the type label from the charging station.
- The charging cable must only be replaced by an electrician in accordance with the installation instructions.

- It is strictly prohibited to connect other equipment/devices to the charging station.
- Make sure that the charging cable and coupling cannot be driven over, trapped and are protected from any other hazards.
- Immediately notify Webasto Customer Service if the charging station, charging cable or the charging coupling are damaged. Do not continue using the charging station.
- Prevent the charging cable and coupling from coming in contact with external heat sources, water, dirt and chemicals.
- Do not attach extension cables or adapters to the charging cable.
- Remove the charging cable by pulling on the charging coupling only.
- Never clean the charging station with a high-pressure cleaner or similar device or using a garden hose.
- Switch off the power supply before cleaning the charging sockets.
- The charging cable must not be subjected to any strain during use.
- Ensure only persons who have read these operating instructions have access to the charging station.

 **WARNING**

- When not in use, store the charging cable in the designated holder and lock the charging coupling in the remote dock. Loosely wind the charging cable around the remote dock making sure the cable does not touch the floor.
- You must make sure that the charging cable and coupling cannot be driven over, trapped and are protected from all other hazards.

3.3 Safety information for installation



- The instructions in this document must be followed for safe installation.
- Installation and connection of the charging station must only be carried out by a qualified electrician.

- You must comply with the locally applicable requirements regarding electrical installations, fire protection, safety regulations, and escape routes at the intended installation location.
 - Only use the supplied installation material.
 - When open, ESD (electrostatic discharge) precautions must be taken properly to avoid electrostatic discharge.
 - When handling electrostatically sensitive boards, wear grounded antistatic wrist straps and properly observe ESD safety precautions. Wrist straps must only be used when mounting and connecting the loading unit. Wrist straps must never be worn on a live Webasto Next.
 - Electricians must be properly grounded during installation of the Webasto Next.
 - Do not install the Webasto Next in an explosion sensitive area (Ex Zone).
 - Install the Webasto Next in such a way that the charging cable does not block any passageways.
 - Do not install the Webasto Next in areas subject to ammonia or air containing ammonia.
 - Do not install the Webasto Next in a location where falling objects may damage it.
 - The Webasto Next is suitable for use indoors as well as outdoors.
 - Do not install the Webasto Next in the vicinity of water jets, such as car-wash installations, high-pressure cleaners or garden hoses.
 - Protect the Webasto Next against damage caused by sub-zero temperatures, hail or similar. We would like to refer you to our IP protection class at this juncture (IP54).
 - The Webasto Next is suitable for use in areas without access restrictions.
 - Protect the Webasto Next from direct sunlight. The charging current may be reduced at high temperatures, or charging may be disabled completely.
- The operating temperature of the 11 kW version is

-30°C to +55°C.

The operating temperature of the 22 kW version is -30°C to +45°C.

- The installation location of the Webasto Next should ensure that vehicles cannot inadvertently collide with it. Protective measures must be implemented if the possibility of damage cannot be ruled out.
- Do not put the Webasto Next into operation if it has been damaged during installation; a replacement will be required.

3.4 Safety information for electrical connection

 **WARNING**

- Each charging station must be protected with its own line circuit breaker and residual current circuit breaker. See chapter 4.1, "Requirements installation space" on page 24.
- Make sure that the electrical connections are de-energised before connecting the charging station to the power supply.
- Make sure that the correct supply cable is used for the power connection.
- Do not leave the charging station unattended with the cover open.
- Change DIP-switch settings only with the power off.
- Register with the power supply company as required.

3.5 Safety information for initial start-up

 **WARNING**

- Initial start-up of the charging station must be carried out only by an electrician.
- Prior to initial start-up, the electrician must check that the charging station has been connected correctly.
- Do not connect a vehicle during initial start-up of the charging station.

– Before starting-up the charging station, check the charging cable, charging coupling and the charging station for visible damage. The charging station must not be started up if it is damaged or if the charging cable/charging coupling is damaged.

3.6 Safety information for cleaning

⚠ DANGER

High voltages.

Danger of fatal electric shock. Do not clean the charging station with running water.

Details on maintenance, cleaning and repair can be found in the manual.

3.7 Safety information for replacing the charging cable

⚠ DANGER

Danger of fatal electric shock.

- ▶ Switch off and secure the power supply to the charging station.

NOTE

Only use genuine Webasto parts.

3.8 LED indicators

3.8.1 LED operating indicator

Operating indicator: see Fig. 7 upper half.

Operating indicator	Description
N1	LED not lit: Charging station is off.
N2	White chase light running up and down: Charging station is starting up.
N3	LED pulsing white: Communications UI is starting.
N4	LED is green: Charging station is on standby.
N5	LED pulsing blue: Charging station being used; charging vehicle.
N6	Green chase light running up and down: The charging station is in operation but the "Scan & Charge" function is locked.

Operating indicator	Description
N7	Green chase light running up and down: The charging station is in operation but the "Scan & Charge" function is locked.
N8	Orange chase light running up and down: Charging process interrupted by power supply company.

3.8.2 LED fault list

Fault indicators: see Fig. 7 lower half.

Fault list	Description
F1	LED lights up green, there is additionally a yellow pulse: The charging station has become hot and charges the vehicle with reduced power. After a cool-down phase the charging station continues the normal charging cycle.
F2	LED is yellow and an acoustic signal sounds for 0.5 s: Overtemperature. The charging function has been interrupted and after a cool-down phase the charging station continues the normal charging cycle.
F3	LED lights up green, there is additionally a red pulse and an acoustic signal sounds for 0.5 s: There is a fault in the power connection to the charging station, phase monitoring is active, the power supply is outside the valid range of 200 V to 260 V. ▶ A qualified electrician should check the phase sequence (clockwise phase sequence required), network frequency, DIP switch setting and protective conductor resistance.
F4	LED pulses red for 1 s at 2 s intervals and an acoustic signal sounds for 0.5 s, and then for 5 s following a pause of 1 s: There is a fault in the vehicle. ▶ Re-connect the vehicle.

Fault list	Description
F5	LED pulses red for 0.5 s at 0.5 s and 3 s intervals. An acoustic signal sounds for 0.5 s: There is an internal fault with an extra-low voltage (e.g. 12 V). ▶ Checking by an authorised electrician.
F6	LED is red and an acoustic signal sounds for 0.5 s. Then, after a pause of 1 s, the acoustic signal sounds for 5 s: There is a problem in the voltage or system monitoring. ▶ Checking by an authorised electrician.  Danger of fatal electric shock. Switch off and secure the power supply to the charging station. Only then unplug the cable from the vehicle.

4 Installation and electrical connection

⚠ DANGER

Observe the safety information provided here Safety.

To access further documents use one of the following options:

Webasto Service app (for installation)

To download this app:

- ▶ scan the QR code below or



- ▶ go to:

<https://apps.apple.com/> (Apple App Store) or

<https://play.google.com/> (Google Play Store) as appropriate.

To use the Webasto Service App and access the online Webasto technical documentation, scan the QR code or the barcode on your Webasto product box. You can find our operating instructions on the Webasto website at:

<https://charging.webasto.com/int/products/documentation>

All languages can be found in the download portal on our website.

NOTE

The Webasto Next safety concept is based on a power supply system that is earthed at all times, which must always be ensured by an electrician during installation.

Webasto Charger Setup app (for installation)

To download this app:

- ▶ scan the QR code below or



- ▶ go to:

<https://apps.apple.com/> (Apple App Store) or <https://play.google.com/> (Google Play Store) as appropriate.

Webasto ChargeConnect app (for operation)

To download this app:

- ▶ scan the QR code below or



- ▶ go to:

<https://apps.apple.com/> (Apple App Store) or <https://play.google.com/> (Google Play Store) as appropriate.

4.1 Requirements installation space

The following points must be taken into account when selecting the installation location for the Webasto Next:

- The lower edge of the enclosed mounting template must be at a minimum distance of 90 cm above the ground during installation. See Fig. 9.
- If several charging stations are installed next to each other, a spacing of at least 200 mm must be maintained between each station.
- The mounting surface must be solid and strong.
- The mounting surface must be completely flat (max. 1 mm difference between the individual mounting points).
- The mounting surface must not contain any flammable substances.
- A cable run from the charging station to the vehicle as short as possible.
- No risk of driving over the charging cable.
- Possible electrical connections from infrastructure.
- Pavements and escape routes must not be obstructed.
- An installation location that is protected against direct sunlight is required for optimum and fault-free operation.
- The usual parked position of the vehicle, taking account of the position of the charging plug on the vehicle.
- Consideration of local building and fire protection regulations.

NOTE

The mounting distance between the bottom edge of the charging station and the floor must be at least 0.9 m.

NOTE

Note the installation kit for country-specific purposes (see Scope of delivery).

4.2 Criteria for the electrical connection

The maximum charging current is factory set and is indicated on the type label of the charging station. The maximum charging current can be adapted to the value of the circuit breaker fitted during installation using DIP switches.

NOTE

The current value of the selected protective device must not fall below the current value specified on the type label for the charging station or the value set using the DIP switch.

See chapter 4.7, "DIP switch settings" on page 27.

The installation requirements for the charging station should be checked by a qualified electrician before starting connection works.

Comply with the nationally applicable regulations of the authorities and power supply companies, e.g. registration of installation of a charging station.

NOTE

In some countries, single-phase charging is limited to a defined current. The local connection requirements must be observed.

All protective devices specified below must be designed such that the charging station is disconnected from the grid in the case of a fault. You must meet national installation regulations and standards when selecting the protective device.

The maximum charging current is factory set and is indicated on the type label of the charging station. The maximum charging current can be adapted to the value of the circuit breaker fitted during installation using DIP switches.

4.2.1 Dimensioning of the Residual Current Circuit Breaker (RCCB)

The national installation regulations generally apply. Unless otherwise specified therein, each charging station must be protected by an appropriate residual current device (RCD type A) with a trip current of ≤ 30 mA.

4.2.2 Dimensioning of the circuit breaker

The circuit breaker must conform to IEC 60898. The let-through energy (I^2t) must not exceed a maximum 80,000 A²s.

Alternatively, a residual current circuit breaker combination (RCBO) according to EN 61009-1 can be used. The aforementioned parameters apply for this circuit breaker combination.

4.2.3 Mains isolation device

The charging station does not have its own main ON/OFF switch. The protective devices installed in the power supply system are therefore also used to disconnect the power supply.

4.3 Installation

See also chapter 5, "Installation" on page 27.

The supplied installation material is intended for mounting the charging station on a masonry or concrete wall. For installation on a stand, the mounting material is included in the scope of delivery of the stand.

1. Take into account the mounting position at the installation location. See Fig. 9
2. Remove the drill template from the packaging at the perforation.
3. Mark the four positions of the drill holes at the installation location using the drill template. See Fig. 8 and Fig. 9.
4. Drill 4 holes of \varnothing 8 mm in the marked positions.

NOTE

The central hole (1) should be used for the building wiring system. The hole (2) shown on the left must be used if the LAN cable is used. See also Fig. 9.

5. Position the bracket over the upper holes and mount using 2 wall plugs and 2 screws, 6 x 70 mm, T25.
6. Remove the lower cover from the connection area of the charging station.

Fig. 1

1. Remove the spiral antikink protection from the connection area of the charging station and place it with the other supplied material.

2. For surface mounting, make a recess for routing the lead on the back of the charging station using the designated lateral predetermined breaking points (if necessary deburr the edge of the break using a round file).
3. Insert the lead through the designated lead-through and fit the charging station on the previously mounted bracket.
4. Mount the charging station using 2 screws, 6 x 90 mm, T25 using the mounting holes in the lower connection area. Do not exceed the max. torque of 6 Nm (Newton metres).

4.3.1 Connecting the charging cable

1. Push the spiral antikink protection with the threadless opening forward over the supplied charging cable.
2. Guide the charging cables through the previously pre-assembled sealing clip.

NOTE

Ensure correct fit of the previously pre-assembled rubber seals in the sealing clip.

3. Push the charging cable at least 10 mm beyond the upper edge of the clamping area of the strain relief clamp.
4. Turn the antikink protection spiral several turns onto the sealing clip.

NOTE

Do not tighten yet.

Fig. 2

5. Screw in the supplied strain relief clamp in the correct position on the charging cable.

NOTE

The strain relief clamp has two position options for charging cable versions 11 kW and 22 kW. Ensure that the "11 kW installed" label for an 11 kW charging cable is visible.

6. Fit the strain relief clamp in the correct mounting position using the supplied self-tapping Torx screws (6.5 x 25 mm) and tighten to 5.5 Nm. (Attention: Do not overtighten screws).
7. The strain relief clamp must be flush when securely screwed in.

NOTE

Perform a tension test on the charging cable to make sure that the cable cannot move.

8. Screw the antikink protection spiral onto the sealing clip with a torque of 4 Nm.
9. Using the slot-head screwdriver (3.5 mm), connect the individual cable ends according to the specification in the illustration (Fig. 4) on the right terminal block with the "OUT" label.
10. To do this, insert the screwdriver in the designated upper opening of the spring relief for the terminal block and open the clamping spring.
11. Now insert the individual wire into the designated connection opening of the terminal block (lower opening).
12. Then pull the screwdriver out again and perform a tension test to make sure that the individual wires are clamped properly and fully.

Charging cable Description

Charging cable	Description
Blue	N
Brown	L1
Black	L2
Grey	L3
Yellow-green	PE
Black-white	Control cable (CP)

Fig. 3

1. Connect the black/white control cable (CP) with a wire end ferrule to the terminal (contact 1).

NOTE

Push the white spring contact of the connection on the right down while inserting the control cable fully.

2. Perform a tension test to make sure that the cable is clamped properly and fully.

4.3.2 Replace the charging cable

Charging cables are subject to wear and can be damaged, e.g. by being driven over; in this case, replacement is necessary.

⚠ WARNING

The charging cable must only be replaced by a qualified electrician.

⚠ DANGER

Danger of fatal electric shock.

- ▶ Switch off and secure the power supply to the charging station.

🔍 NOTE

Only use genuine Webasto parts of the same power level.

🔍 NOTE

The charging cable may be replaced a **maximum of four times** during the service lifetime of the Webasto Next.

🔍 NOTE

If you require spare parts, please contact your installer or dealer.

Procedure for replacing the charging cable:

1. Disconnect the power supply and vehicle charging line.
2. Remove the cover of the connection area in the wall box.
3. Disconnect the terminals and threaded cable connections of the charging cable.
4. Remove the strain relief clamp and guide the damaged charging cable downwards out of the wall box.
5. Install the new charging cable as described in chapter 4.3.1, "Connecting the charging cable" on page 25 (use only original Webasto replacement part).
6. Close the cover of the connection area in the wall box.
7. Carry out a new start-up as described in chapter 4.8, "Initial start-up" on page 27.

4.4 Electrical connection:

1. Check and make sure that the lead is tension-free and measures have been taken to secure against being switched on.
2. Check and comply with all the requirements necessary for the connection and mentioned previously in these instructions.

3. Take the cable gland grommets from the supplied material.
4. Slide the cable bushing over the lead.

🔍 NOTE

Ensure that the insertion aid for the grommet is on the back of the charging station when in the final installed state, however, do not position it in the housing lead-through yet.

5. If a data line is also to be connected, use the second supplied cable gland grommet and repeat the above-mentioned step.
6. Remove the sheathing of the lead.
7. If a rigid lead is used, bend the individual wires paying attention to the minimum bend radiuses so that it is possible to connect them to the terminals without significant mechanical stress.
8. If a rigid lead is used, bend the individual wires paying attention to the minimum bend radiuses so that it is possible to connect them to the terminals without significant mechanical stress.

Fig. 4

IN Power cable connections

OUT Charging cable connections

1. Using the slot-head screwdriver (3.5 mm), connect the individual cable ends according to the specification in the illustration (Fig. 4) on the left terminal block with the "IN" label.

🔍 NOTE

Make sure to connect them using the correct connection sequence for a right rotating field.

2. To do this, insert the screwdriver in the designated upper opening of the spring relief for the terminal block and open the clamping spring.
3. Now insert the individual wire into the designated connection opening of the terminal block (lower opening).
4. Then remove the screwdriver again and perform a tension test to ensure that the individual wires are clamped properly and fully and no exposed copper areas are visible.

🔍 NOTE

If multiple charging stations are connected to a common main power supply point, there is a risk of overload.

▶ A phase rotation must be provided and adapted to the connection configuration of the charging stations. See online configuration instructions:

<https://charging.webasto.com/int/products/documentation>

5. Insert the data line into the designated connection in the connection area. See Control cable (Control Pilot) and .
6. Remove any soiling such as insulation trimmings out of the connection area.
7. Check again for firm attachment of all wires in the corresponding terminal.
8. Next position the cable bushing in the housing lead-through.

🔍 NOTE

Make sure there are no air gaps between the housing and the cable bushing.

4.4.1 The electrical connection in split-phase systems

Terminal configuration:

Supply lead	Terminal block
L1	L1
L2	Neutral

DIP switch configuration: D6 = 0 (OFF)

🔍 NOTE

This terminal configuration does not define the unbalance load limit.

🔍 NOTE

Supply lead: a maximum of 230 V rated voltage is permitted between L1 and L2.

4.5 LAN cable

For connecting the charging station to the network infrastructure at the installation location. The charging station can be configured and controlled using this connection (prerequisite: connection to the back end or to the local

energy management system). A CAT 7 network cable is recommended. The LAN cable must be passed through the left-hand opening in the wall box in order to connect it to the LAN socket.

4.6 Active power increase

Fig. 5

The active power control as per the rules of VDE AR-4100 should be connected as follows:
The two cables from the ripple control receiver or the floating contact must be connected to this connector in positions 3 and 4 (see Fig. 5). The two cables can be assigned to pos. 3 and 4 in any order (sequence). (max. cable cross section 1.5 mm²).

⚠ WARNING

No voltage should be applied between terminals 3 and 4.

4.7 DIP switch settings

⚠ DANGER

High voltages.

► Danger of fatal electric shock.

► Ensure safe isolation from the power supply.
DIP switches determine the maximum current. The current can be adjusted in 1 A increments using the Charger Setup app up to the maximum value that is configured by the DIP switches.

Fig. 6

DIP switch left/ON = 1

DIP switch right/OFF = 0

DIP-switch factory setting:

D1	D2	D3	D4	D5	D6
Off	Off	Off	On	On	On

NOTE

Changes to the DIP switch settings become active after restarting the charging station.

D1	D2	D3	[A]	Description
0	0	0	32	Factory settings
0	0	1	10	
0	1	0	13	
0	1	1	16	
1	0	0	20	
1	0	1	25	
1	1	0	8	
1	1	1	0	Demo mode: charging not possible

⚠ WARNING

The DIP switches must be adapted to the upstream installation by a qualified electrician prior to initial operation.

- D4 0= no unbalance load limit for single-phase charging.
1= unbalance load limit at 16 A and D1-D3 > 20 A (for CH and AT).
- D5 0= no unbalance load limit for single-phase charging.
1= unbalance load limit at 20 A and D1-D3 > 25 A (for D).
- D6 1= TN/TT system.
0= IT system (only single-phase connection possible).

⚠ WARNING

Only a qualified electrician may adjust the settings in the Webasto Charger Setup app.

4.8 Initial start-up

4.8.1 Safety check

Document the results of the checks and measurements carried out during initial start-up corresponding to the applicable installation requirements and standards. The Webasto Charger Setup app supports you with checks during initial start-up.

The local regulations relating to operation, installation and environmental protection also apply.

4.8.2 Start-up procedure

1. Remove material residues from the connection area.
2. Check that every screw is correctly tightened and every clamp is correctly engaged.
3. Fit the lower cover.
4. Secure the bottom cover with the mounting screws; carefully tighten the mounting screws to the stop. See Fig. 1.
5. Switch on power supply.
– Start sequence is activated (duration up to 60 seconds).
– White chase light running up and down. See Fig. 7, operating status N2.

Fig. 7

1. Check initial start-up and record the measured values in the test log. The Webasto Charger Setup app can support you in carrying out and documenting this. An EV simulator is used for the measurement at the charging coupling.
2. Simulate and test the individual operating and protection functions with the EV simulator.
3. Connect the charging cable to the vehicle.
– The LED changes from green (N3) to pulsing blue (N4), see Fig. 7.

5 Assembly

Fig. 8

Fig. 9

- 1 Hole for cable to building wiring system
- 2 Hole for LAN cable

*) The tools shown are not included in the scope of delivery of the wall box.

6 To replace the charging cable

⚠ DANGER

Danger of fatal electric shock.

- ▶ Switch off and secure the power supply to the charging station.

← NOTE

Only use genuine Webasto parts of the same power level.

← NOTE

The charging cable may be replaced a **maximum of four times** during the service lifetime of the Webasto Next.

← NOTE

If you require spare parts, please contact your installer or dealer.

See chapter 4.3.2, " Replace the charging cable" on page 25.

7 Disposal



The symbol of the crossed-out waste bin indicates that this electrical/electronic device must not be disposed of in household waste at the end of its service life. Dispose of the device free of charge at a local collection point for electrical/electronic devices. Addressed can be obtained from your city or local authority. Separate collection of electrical and electronic devices enables re-use, material recycling or other forms of re-utilisation of waste equipment while also avoiding the negative effects of hazardous substances which may be contained in the devices on the environment and for human health.

- Dispose of packaging in corresponding recycling container in accordance with national regulations.

Austria:

The EAG-VO ordinance in Austria incorporated EU law on waste electronic and electrical equipment into national

legislation. This ordinance ensures that private households have the opportunity to return waste electronic and electrical equipment (WEEE) to public collection points free of charge. It is no longer permitted to dispose of WEEE in mixed municipal waste; instead, these must be handed in at the designated collection points. This allows functioning equipment to be reused, or valuable constituent parts of broken equipment to be recycled. The aim of this is to contribute to more efficient use of resources and more sustainable development. Moreover, it is only through separate collection that hazardous elements of the equipment (such as CFCs or mercury) can undergo sufficient treatment, thereby avoiding negative impacts on the environment and human health. There are municipal and manufacturer systems available for return and collection of your waste household equipment free of charge. An overview of available collection points can be found on the following website: <https://secure.umweltbundesamt.at/eras/registerabfrageEAGSammelstelleSearch.do>. All household electronic and electrical equipment is marked with the symbol of a crossed-out wheeled bin. This equipment may be handed in at any collection point listed under the above link, and should not be disposed of with household waste.

8 Declaration of Conformity

The Webasto Next was developed, manufactured, tested and supplied in accordance with the relevant directives, regulations and standards for safety, EMC and environmental compatibility. Webasto Roof & Components SE hereby declares that the radio equipment type "Charging Station Webasto Next" conforms to Directive 2014/53/EU. The full text of the EU declaration of conformity can be found at the following web address: <https://charging.webasto.com/int/products/documentation>

9 Checklist for the installation of the Webasto charging station

Charging station	Webasto Next								
Charging power	11 kW	<input type="checkbox"/>		22 kW	<input type="checkbox"/>				
Serial number									
Material number									
System type	TN/TT	<input type="checkbox"/>		IT	<input type="checkbox"/>		Split phase	<input type="checkbox"/>	
		On	Off		On	Off		On	Off
DIP setting	D1	<input type="checkbox"/>	<input type="checkbox"/>	D2	<input type="checkbox"/>	<input type="checkbox"/>	D3	<input type="checkbox"/>	<input type="checkbox"/>
	D4	<input type="checkbox"/>	<input type="checkbox"/>	D5	<input type="checkbox"/>	<input type="checkbox"/>	D6	<input type="checkbox"/>	<input type="checkbox"/>
With box for checking by the installer	<input type="checkbox"/>								
General:									Applicable/ completed
Installation, electrical connection and initial operation of the charging station must be carried out by an electrician.									<input type="checkbox"/>
Local conditions:									
The charging station has not been installed in an explosion sensitive area (EX zone).									<input type="checkbox"/>
The charging station has been installed in a location where falling objects cannot damage the charging station.									<input type="checkbox"/>
The charging station has been installed in an area protected from direct sunlight.									<input type="checkbox"/>
Please underline the weather conditions on the installation date: sun, rain, overcast, snow or other _____.									<input type="checkbox"/>
The location of the charging station should be selected such that vehicles cannot inadvertently collide with it.									<input type="checkbox"/>
The legal requirements for electrical installations, fire protection, safety regulations and escape routes have been met.									<input type="checkbox"/>
The charging cable and coupling has been protected against coming into contact with external heat sources, water, dirt and chemicals.									<input type="checkbox"/>
The charging cable and coupling has been protected against being driven over, trapped, or any other mechanical hazards.									<input type="checkbox"/>
The customer/user was informed how the Webasto Next voltage is switched off with the installation-side protective devices.									<input type="checkbox"/>
Charging station requirements:									
The cable bushing for the mains lead and signal cable has been installed during installation.									<input type="checkbox"/>
The kink protection for the charging cable has been screwed onto the charging station and the rubber seal has been fitted correctly into the kink protection.									<input type="checkbox"/>
The appropriate charging cable (11 kW or 22 kW) has been connected to the charging station (as per type label) during installation. The strain relief clamp that ensures the charging cable has strain relief has been fitted. The specified torques have been observed. The charging cable has been connected as per the instructions.									<input type="checkbox"/>
Tools and installation remnants have been removed from the charging station before closing the cover.									<input type="checkbox"/>
The CP line is installed correctly.									<input type="checkbox"/>
The prerequisite of a clockwise phase sequence is met during installation.									<input type="checkbox"/>

EN

Charging station requirements:

The locally applicable test logs should be drawn up during initial start-up and a copy should be given to the customer.



Customer/client:

Place:

Signature:

Date:

Electrician/contractor:

Place:

Signature:

Date:

Съдържание

1	Кратко ръководство за решения за приложения.....	32	8	Декларация за съответствие.....	41
2	Обща информация.....	33	9	Контролен списък за монтажа на зарядната станция Webasto.....	42
2.1	Цел на документа.....	33			
2.2	Работа с този документ.....	33			
2.3	Употреба по предназначение.....	33			
2.4	Употреба на символи и акценти.....	33			
2.5	Гаранция и отговорност.....	33			
2.6	Софтуерни лицензи.....	33			
3	Безопасност.....	33			
3.1	Обща информация.....	33			
3.2	Общи съвети за безопасност.....	34			
3.3	Съвети за безопасност за монтажа.....	34			
3.4	Съвети за безопасност за свързване на електроинсталацията.....	35			
3.5	Съвети за безопасност за пускането в експлоатация.....	35			
3.6	Съвети за безопасност за почистването.....	35			
3.7	Инструкции за безопасност при смяна на зареждащия кабел.....	35			
3.8	Светодиодни индикатори.....	35			
4	Монтаж и електрическо свързване.....	36			
4.1	Изисквания към мястото на инсталацията.....	37			
4.2	Критерии за свързване на електроинсталацията.....	37			
4.3	Монтаж.....	38			
4.4	Електрическо свързване.....	39			
4.5	LAN кабел.....	40			
4.6	Управление на активна мощност.....	40			
4.7	Настройка на DIP-прекъсвач.....	40			
4.8	Първоначално въвеждане в експлоатация.....	40			
5	Монтаж.....	41			
6	Смяна на зареждащия кабел.....	41			
7	Изхвърляне на отпадъци.....	41			

1 Кратко ръководство за решения за приложения

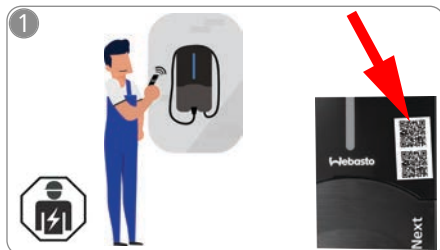

✓ За функцията "Сканиране и зареждане" са налични два QR кода, които се намират под защитното фолио при доставката.

Webasto Next трябва да се инсталира от квалифициран електротехник.

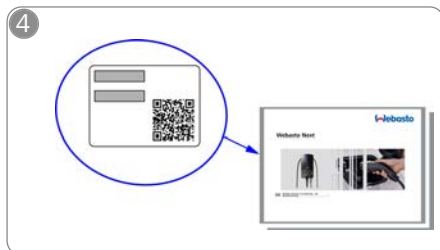

👁️ Сканирайте QR кода на етикета в краткото ръководство или напишете паролата на WLAN ръчно.

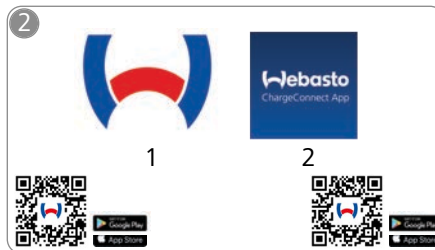

↓ Изтеглете необходимите приложения:

- 1) За инсталацията:
Webasto Charger Setup
- 2) За обслужването:
Webasto ChargeConnect

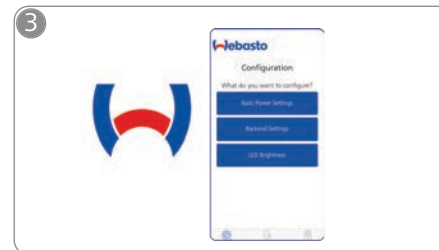

Отворете Webasto Charger Setup App и конфигурирайте Вашата зарядна станция.



👉 Отворете приложението ChargeConnect App и следвайте стъпките, за да свържете зарядната станция с ChargeConnect-Cloud.



⚡ Включете зарядния щекер и отворете функциите на Вашата зарядна станция.

Подробни описания на Вашата Webasto Next ще откриете в подробното онлайн ръководство.

2 Обща информация

Най-новата версия на този документ ще намерите на: <https://charging.webasto.com/int/products/documentation>

2.1 Цел на документа

Това кратко ръководство е част от продукта и съдържа уводна, свързана с безопасността и инсталация информация за продукта Webasto Next. Текущата версия е достъпна на адрес:

<https://charging.webasto.com/int/products/documentation>

За безопасната инсталация и експлоатация на Вашия Webasto Next е необходимо да се запознаете с пълните инструкции за експлоатация и инструкция за монтаж.

Инструкциите за експлоатация и инструкцията за монтаж са необходими за използването:

- на **WebUI**
- на **Dynamic Load Management (DLM)**
- на **Системата за управление на енергията в дома (HEMS)**

Можете да намерите нашите инструкции за работа и инструкция за монтаж на уебсайта на Webasto на адрес:

<https://charging.webasto.com/int/products/documentation>

2.2 Работа с този документ

- ▶ Прочетете това ръководство за бърз старт преди инсталацията и пускането в експлоатация на Webasto Next.
- ▶ Съхранявайте този документ на достъпно място.
- ▶ Предайте този документ на следващите собственици или потребители на зарядната станция.

УКАЗАНИЕ

Бихме искали да отбележим, че инсталираният трябва да изготви инсталационен протокол за професионална инсталация. Също така Ви молим да попълните нашия контролен списък, вижте Глава 9, "Контролен списък за монтажа на зарядната станция Webasto" на страница 42.

УКАЗАНИЕ

Хората с цветна аметропия се нуждаят от помощ при определяне на всички индикации за грешки.

2.3 Употреба по предназначение

Зарядната страница Webasto Next е предназначена за зареждане на електромобили и хибридни автомобили IEC 61851-1, режим на зареждане 3.

2.4 Употреба на символи и акценти

⚠ ОПАСНОСТ

Знакът дума показва опасност с висока степен на риск, която, ако не се избягва, води до смърт или сериозно нараняване.

⚠ ПРЕДУПРЕЖДЕНИЕ

Сигналната дума показва опасност с ниска степен на риск, която, ако не се избягва, може да доведе до леки или умерени наранявания.

⚠ БЪДЕТЕ ПРЕДПАЗЛИВИ

Знакът дума показва опасност с ниска степен на риск, която, ако не се избягва, може да доведе до леки или умерени наранявания.

УКАЗАНИЕ

Указание Сигналната дума обозначава техническа особеност или (по невнимание) възможна повреда на продукта.

📄 Препратка към отделни документи, които са приложени или могат да бъдат поискани от Webasto.

2.5 Гаранция и отговорност

В случай на оплаквания, дефекти или повреди от какъвто и да е вид, моля, свържете се директно с Вашия съответен договорен партньор, монтажник или търговец.

Webasto не носи отговорност за дефекти и повреди, които се дължат на факта, че не са спазени инструкциите за монтаж и експлоатация. Това изключване от отговорност се отнася по-специално до:

- неправилна употреба.
- Ремонт, извършен от електротехник, който не е нает от Webasto.
- Използване на неоригинални резервни части.
- Неразрешено преоборудване на уреда без съгласие от Webasto.
- Инсталиране и пускане в експлоатация от неквалифициран персонал (не от електротехник).
- Неправилно изхвърляне след извеждане от експлоатация.

⚠ ПРЕДУПРЕЖДЕНИЕ

Монтажът и свързването на зарядната станция трябва да се извършва само от квалифициран електротехник.



Символът на зачеркнатата кофа за боклук показва, че трябва да се спазват инструкциите в глава Глава 7, "Изхвърляне на отпадъци" на страница 41.

2.6 Софтуерни лицензи

Този продукт съдържа софтуер с отворен код. Допълнителна информация за това (откази от отговорност, писмени оферти, информация за лиценз) може да бъде достъпна чрез интегрирания уеб сървър. Уеб сървърът може да бъде достигнат чрез горешата точка (<https://172.0.2.1/licensing.html>).

3 Безопасност

3.1 Обща информация

Използвайте устройството само в технически изправно състояние.

Неизправностите, които нарушават безопасността на хората или на устройството, трябва незабавно да бъдат отстранени от електротехник в съответствие с националните разпоредби.

3.2 Общи съвети за безопасност

-  – Опасно високо напрежение във вътрешността.
- Зарядната станция не разполага със собствен мрежов прекъсвач. По този начин защитните устройства, инсталирани в мрежата, се използват и за прекъсване на захранването.
- Проверете зарядната станция визуално за повреди преди употреба. Не използвайте зарядната станция, ако е повредена.
- Монтажът, свързването на електроинсталацията и пускането в експлоатация на зарядната станция трябва да се извършват само от електротехник.
- Не сваляйте капака на монтажната зона по време на експлоатация.
- Не отстранявайте маркировките, предупредителните символи и фирмената табелка от зарядната станция.
- Зареждащият кабел трябва да бъде заменен само от електротехник съгласно инструкциите.
- Изрично е забранено да се свързват други устройства към зарядната станция.
- Уверете се, че зареждащият кабел и щепселът за зареждане са защитени срещу прекъсване, захващане и други механични опасности.
- Ако зарядната станция, зареждащият кабел или щепселът за зареждане са повредени, уведомете незабавно сервиза. Не експлоатирайте зарядната станция.
- Пазете зареждащия кабел от контакта с външни източници на топлина, вода, замърсяване и химикали.
- Не удължавайте зареждащия кабел с удължителен кабел или адаптер, за да го свържете с автомобила.
- Изключвайте зареждащия кабел само от щепсела за зареждане.
- Никога не почиствайте зарядната станция с пароструйка, подобно оборудване или градински маркуч.

- За да почистите буксите на щепселното гнездо, изключете електрозахранването.
- Зареждащият кабел не трябва да бъде излаган на натоварване на опън по време на употреба.
- Уверете се, че само хората, които са прочели тази инструкция за експлоатация, имат достъп до зарядната станция.

ПРЕДУПРЕЖДЕНИЕ

- Когато не се използва, закачете кабела за зареждане в предоставения държач за кабел и заключете щепсела за зареждане в окачането. Зареждащият кабел е свободно поставен около държача на кабела, така че да не докосва пода.
- Погрижете се зареждащият кабел и щепселът за зареждане са защитени срещу прекъсване, захващане и всякакви други механични опасности.

3.3 Съвети за безопасност за монтажа

-  – За безопасния монтаж следвайте инструкциите в този документ.
- Монтажът и свързването на зарядната станция може да се извършва само от квалифициран електротехник.
- Имайте предвид местните законови изисквания за електрически инсталации, противопожарна защита, правила за безопасност и аварийни изходи на планираното място за монтаж.
- Използвайте само предоставените монтажни материали.
- Когато устройството е отворено, вземете професионални предпазни мерки за защита от статично електричество, за да избегнете електростатични разряди.
- Носете заземяващи антистатични гривни при работа с електростатично чувствителни платки и спазвайте подходящите ESD защитни мерки. Гривните могат да се носят само при

- сглобяване и свързване на зарядното устройство. Гривните никога не трябва да се носят при Webasto Next под напрежение.
- Квалифицираните електротехници трябва да бъдат правилно заземени по време на инсталирането на Webasto Next.
- Не инсталирайте Webasto Next в потенциално експлозивна зона (Ex зона).
- Монтирайте Webasto Next така, че зареждащият кабел да не блокира или възпрепятства преминаването.
- Не монтирайте Webasto Next в среди с амоняк или въздух, съдържащ амоняк.
- Не монтирайте Webasto Next на място, където не може да бъде повредена от падащи предмети.
- Webasto Next е подходяща за употреба както на закрито, така и на открито.
- Не монтирайте Webasto Next близо до системи за пръскане на вода, напр. автомивки, шайби под налягане или градински маркучи.
- Пазете Webasto Next от повреда от замръзване, градушка или други подобни. Бихме искали да се обърнем внимание на нашия клас на IP защита (IP54).
- Webasto Next е подходяща за използване в зони без ограничение на достъпа.
- Пазете Webasto Next от директни слънчеви лъчи. При високи температури зарядният ток може да бъде намален или процесът на зареждане да бъде напълно прекратен. Работната температура на варианта 11 KW е -30 °C до +55 °C. Работната температура на варианта 22 KW е -30 °C до +45 °C.
- Мястото на монтажа на Webasto Next трябва да се избере така, че да се изключи случайно стартиране от превозни средства. Ако повредите не могат да се изключат, трябва да се вземат предпазни мерки.

- Не пускайте Webasto Next , ако се е повредила по време на монтажа, устройството трябва да бъде изведено от експлоатация.

3.4 Съвети за безопасност за свързване на електроинсталацията



ПРЕДУПРЕЖДЕНИЕ

- Всяка зарядна станция трябва да бъде защитена със собствено устройство за остатъчен ток и миниатюрен прекъсвач в инсталацията за свързване. Вижте Глава 4.1, "Изисквания към мястото на инсталацията" на страница 37.
- Преди свързване към електроинсталацията на зарядната станция, се уверете, че електрическите съединения са без напрежение.
- Уверете се, че правилният свързващ кабел се използва за електрическата мрежа.
- Не оставяйте зарядната станция с отворен капак на инсталацията без надзор.
- Променяйте настройката на DIP-превключвателя само при изключено устройство.
- Вземете предвид, че може да се наложи регистрация в електроразпределителното дружество.

3.5 Съвети за безопасност за пускането в експлоатация



ПРЕДУПРЕЖДЕНИЕ

- Зарядната станция трябва да бъде пусната в експлоатация само от електротехник.
- Правилното свързване на зарядната станция трябва да бъде проверено от електротехник преди пускане в експлоатация.
- При първоначалното пускане в експлоатация все още не свързвайте зарядната станция към автомобил.
- Преди пускането в експлоатация на зарядната станция, проверете зареждащия кабел, щепсела за зареждане и зарядната станция за всякакви очевидни щети или повреди. Пускането в експлоатация на повредена зарядна станция или с повреден кабел за зареждане/зареждащ щепсел не е разрешено.

3.6 Съвети за безопасност за почистването



ОПАСНОСТ Високи напрежения.

Опасност от смъртоносен токов удар. Зарядната станция не трябва да се почиства с течаща вода.

Подробности за поддръжката, почистването и ремонта можете да видите в ръководството.

3.7 Инструкции за безопасност при смяна на зареждащия кабел



ОПАСНОСТ

Опасност от смъртоносен токов удар.

- ▶ Изключете електрозахранването на зарядната станция в инсталацията и защитете срещу включване.



УКАЗАНИЕ

Трябва да се използват само оригинални части на Webasto.

3.8 Светодиодни индикатори

3.8.1 Светодиоден индикатор

Индикатор за режима на работа: Вижте Фиг. 7 горната половина.

Индикатор за режима на работа	Описание
N1	Светодиодът не свети: Зарядната станция е изключена.
N2	Бялата последователно движеща се светлина се движи нагоре/надолу: Зарядната станция стартира.
N3	Премигващ бял светодиод: Стартира се потребителският интерфейс за комуникация.
N4	Светодиодът свети постоянно в зелено: Зарядната станция е в режим на готовност.
N5	Премигващ син светодиод: Зарядната станция се използва, автомобилът се зарежда.
N6	Зелената последователно движеща се светлина се движи нагоре/надолу: Зарядната станция е в експлоатация, но е заключена с помощта на функцията "Scan & Charge".
N7	Зелената последователно движеща се светлина се движи нагоре/надолу: Зарядната станция е в експлоатация, но е заключена с помощта на функцията "Scan & Charge".
N8	Оранжевата последователно движеща се светлина се движи нагоре/надолу: Процесът на зареждане е прекъснат от потребителя.

3.8.2 Светодиоден индикатор за грешки

Показания за грешки: вижте Фиг. 7 долната половина.

Индикатор за грешки	Описание
F1	Светодиодът светва в зелено, има и жълта пулсация: Зарядната станция е силно нагрята и зарежда автомобила с намалена мощност. След период на охлаждане зарядната станция продължава нормалния процес на зареждане.
F2	Светодиодът свети жълто и в продължение на 0,5 секунди се чува звуков сигнал: Прегряване. Функцията за зареждане се прекъсва и след фаза на охлаждане зарядната станция продължава процеса на зареждане.
F3	Светодиодът свети зелено, има и червена пулсация и прозвучава звуков сигнал за 0,5 секунди: Има грешка при инсталирането на свързването на зарядната станция, контролът на фазите е активен, захранващото напрежение е извън допустимия диапазон от 200 V до 260 V. ▶ Проверете последователността на въртене на полето/фазата (изисква се въртене на полето по посока на часовниковата стрелка), честотата на електрическата мрежа, настройката на DIP превключвателя и съпротивлението на защитния проводник от квалифициран електротехник.
F4	Светодиодът мига в червен цвят за 2 секунди през 1 секунда и за 0,5 секунди се чува звуков сигнал. След това с пауза от 1 секунда звуков сигнал за 5 секунди: Има грешка от страна на автомобила.

Индикатор за грешки	Описание
	▶ Свържете автомобила отново.
F5	Светодиодът премигва през 0,5 секунди и 3 секунди за 0,5 секунди в червено. Прозвучава звуков сигнал за 0,5 секунди: Има вътрешна грешка с ниско напрежение (напр. 12 V). ▶ Проверка от квалифициран електротехник.
F6	Светодиодът свети постоянно в червено и в продължение на 0,5 секунди се чува звуков сигнал. След това с пауза от 1 секунда, звуков сигнал за 5 секунди: Има проблем с контрола на напрежението или с контрола на системата. ▶ Проверка от квалифициран електротехник.



Опасност от смъртоносен токов удар.

Изключете електрозахранването на зарядната станция в инсталацията и защитете срещу включване. Само тогава извадете зарядния кабел от автомобила.

4 Монтаж и електрическо свързване



ОПАСНОСТ

Спазвайте посочените в Безопасност съвети за безопасност.

За достъп до допълнителни документи използвайте една от следните опции:

Webasto Service App (за инсталацията)

За да изтеглите това приложение:

- ▶ сканирайте следния QR код или



- ▶ отидете или на:

<https://apps.apple.com/> (Apple App Store) или

<https://play.google.com/> (Google Play Store).

За достъп до приложението Webasto Service и техническата онлайн документация от Webasto, сканирайте QR кода или баркода на опаковката на вашия продукт Webasto.

Можете да намерите нашите инструкции за експлоатация на уебсайта на Webasto на адрес: <https://charging.webasto.com/int/products/documentation>

Всички езици могат да бъдат намерени в портала за изтегляне на нашия уебсайт.

УКАЗАНИЕ

Концепцията за безопасността Webasto Next се основава на заземена мрежа, която трябва да бъде гарантирана винаги при инсталацията от упълномощен електротехник.

Webasto Charger Setup App (за инсталацията)

За да изтеглите това приложение:

- ▶ сканирайте следния QR код или



- ▶ отидете или на:

<https://apps.apple.com/> (Apple App Store) или

<https://play.google.com/> (Google Play Store).

Webasto ChargeConnect App (за обслужването)

За да изтеглите това приложение:

- ▶ сканирайте следния QR код или



- ▶ отидете или на:

<https://apps.apple.com/> (Apple App Store) или

<https://play.google.com/> (Google Play Store).

4.1 Изисквания към мястото на инсталацията

При избора на мястото на монтажа на Webasto Next трябва да се спазват следните точки:

- По време на монтажа долният ръб на приложения монтажен шаблон трябва да има минимално разстояние от 90 cm над пода. Вижте Фиг. 9.
- Ако няколко зарядни станции трябва да бъдат монтирани една до друга, разстоянието между отделните станции трябва да бъде поне 200 mm.
- Монтажната повърхност трябва да бъде масивна и стабилна.
- Монтажната повърхност трябва да е напълно плоска (не повече от 1 mm между отделните точки на монтаж).
- Монтажната повърхност не трябва да съдържа никакви запалими вещества.
- Възможно по-къс кабел от зарядната станция до автомобила.
- Няма опасност, зареждащият кабел да се усуче.
- Възможни електрически връзки от инфраструктурата.
- Не трябва да има препятствия върху пешеходните и евакуационните маршрути.

- За оптимална и безпроблемна експлоатация трябва да бъде избрано място на монтажа без пряка слънчева светлина.
- Обичайната позиция за паркиране на автомобила, като се вземе предвид позицията на зарядния щепсел на автомобила.
- Спазване на местните строителни и противопожарни разпоредби.

УКАЗАНИЕ

Монтажно разстояние между долния край на зарядната станция и пода трябва да бъде най-малко 0,9 m.

УКАЗАНИЕ

Използвайте инсталационния комплект за специфичните за страната цели (вж. Обхват на доставката).

4.2 Критерии за свързване на електроинсталацията

Фабрично зададеният максимален заряден ток е указан на фабричната табелка на зарядната станция. С помощта на DIP превключватели максималният заряден ток може да се регулира според стойността на миниатюрния прекъсвач, монтиран от страната на инсталацията.

УКАЗАНИЕ

Текущите стойности на избраните защитни устройства не трябва при никакви обстоятелства да бъдат по-малки от текущата стойност, посочена на фабричната табелка на зарядната станция, или да бъдат под стойността на тока, зададена с DIP превключвателя. Вижте Глава 4.7, "Настройка на DIP-прекъсвач" на страница 40.

Преди да започнете работата по свързването, трябва да се извърши проверка на условията за инсталацията на зарядната станция от електротехник. В зависимост от държавата например, трябва да се вземат под внимание разпоредбите на властите и електроразпределителните дружества, напр. задължение за докладване на монтажа на зарядна станция.

УКАЗАНИЕ

В някои страни 1-фазното зареждане е ограничено до определено текущо ниво. Местните условия за свързване трябва да се спазват.

Изброените по-долу предпазни устройства трябва да бъдат проектирани така, че зарядната станция да се откачи от електрическата мрежа в случай на повреда. При избора на предпазни устройства трябва да се прилагат националните разпоредби и стандарти за монтаж.

Фабрично зададеният максимален заряден ток е указан на фабричната табелка на зарядната станция. С помощта на DIP превключватели максималният заряден ток може да се регулира според стойността на миниатюрния прекъсвач, монтиран от страната на инсталацията.

4.2.1 Размери на устройството за остатъчен ток

По принцип се прилагат националните разпоредби за монтаж. Ако не е посочено друго, всяка зарядна станция трябва да бъде защитена с подходящо устройство за остатъчен ток (RCD тип A) с изключващ ток ≤ 30 mA.

4.2.2 Оразмеряване на предпазния прекъсвач

Миниатюрният прекъсвач (MCB) трябва да отговаря на EN 60898. Предаваната енергия (I^2t) не трябва да надвишава 80 000 A²s.

Алтернативно, може да се използва комбинация от прекъсвачи за утечен ток и миниатюрни прекъсвачи (RCBO) съгласно EN 61009-1. За тази комбинация от прекъсвачи се прилагат посочените по-горе параметри.

4.2.3 Мрежов прекъсвач

Зарядната станция не разполага със собствен мрежов прекъсвач. По този начин защитните устройства, инсталирани в мрежата, се използват и за прекъсване на захранването.

4.3 Монтаж

Вижте също Глава 5, "Монтаж" на страница 41. Доставеният монтажнен материал е предназначен за инсталиране на зарядната станция към зидария или бетонна стена. За монтажа на стойката, монтажният материал е включен в комплектацията на стойката.

1. Обърнете внимание на монтажната позиция на мястото на монтажа. Вижте Фиг. 9
2. Извадете шаблона за пробиване на отвора от опаковката.
3. С помощта на шаблона, определете четирите позиции на отворите на мястото на монтажа. Вижте Фиг. 8 и Фиг. 9.
4. Пробийте 4 отвора x 8 mm в обозначените позиции.

← УКАЗАНИЕ

Средният отвор (1) трябва да се използва за монтаж в къща. Отворът (2), показан вляво, трябва да се използва при използване на LAN кабел. Вижте също Фиг. 9.

5. Монтирайте стойката с 2 дюбела и 2 винта, 6 x 70 mm, T25 над позицията на горните отвори.
6. Свалете долния капак от зоната на свързване на зарядната станция.

Фиг. 1

1. Отстранете спираловидната защита срещу прегъване от зоната на свързване на зарядната станция и я поставете при останалата част от доставения материал.
2. В случай на повърхностно монтирана инсталация, направете вдлъбнатина за полагане на захранващата линия и мрежовия кабел за данни от задната страна на зарядната станция чрез предварително определените странични точки на прекъсване (ако е необходимо, почистете ръбовете с помощта на кръгла пила).
3. Вкарайте захранващия кабел през предвидената за целта муфта и поставете зарядната станция на вече монтираната стойка.

4. Монтирайте зарядната станция с 2 винта, 6 x 90 mm, T25 над монтажните отвори в долната зона на присъединяване. Макс. въртящ момент от 6 Nm (нютонметра) не трябва да се надвишава.

4.3.1 Свързване на зареждащ кабел

1. Избутайте спираловидната защита от прегъване с отвора без резба напред през доставения зареждащ кабел.
2. Прокарайте зареждащия кабел през предварително монтирана уплътнителна скоба.

← УКАЗАНИЕ

Уверете се, че предварително сглобеното гумено уплътнение е правилно поставено в уплътнителната скоба.

3. Плъзнете зареждащия кабел мин. 10 mm над горния ръб на зоната на захващане на кабелната скоба.
4. Завийте спираловидната защита от прегъване с няколко завъртания върху уплътнителната скоба.

← УКАЗАНИЕ

Не затягайте още.

Фиг. 2

5. Завийте кабелната скоба в правилно положение върху зареждащия кабел.

← УКАЗАНИЕ

Кабелната скоба има две опции за позициониране на зареждащите кабели 11 kW и 22 kW. Уверете се, че е видим етикет "11 kW" за 11 kW абел за зареждане.

6. Монтирайте кабелната скоба в правилното положение за монтаж с помощта на приложените самонарезни винтове Torx (6,5 x 25 mm) и затегнете до 5,5 Nm. (Внимание: не пренатягайте винтовете).
7. Кабелната скоба трябва да е равна в завинтено докрай положение.

← УКАЗАНИЕ

Извършете контрол за изтегляне на зареждащия кабел, за да се уверите, че зареждащият кабел вече не се движи.

8. Сега завийте спираловидната защита от прегъване с 4 Nm върху уплътнителната скоба.
9. С помощта на плоска отвертка (3,5 mm), свържете отделните краища на кабелите, както е показано на картинката (Фиг. 4) на десния клемнов блок с надпис "OUT".
10. Натиснете отвертката в предвидения горен отвор на релефа на пружината на клемния блок и отворете затягащата пружина с него.
11. Сега поставете единичния кабел в предвидения за целта отвор за свързване на клемния блок (долния отвор).
12. След това извадете отново отвертката и се уверете, че с помощта на устройството за опъване отделните кабели са правилно и напълно опънати.

Заряден кабел Описание

Заряден кабел	Описание
Син	N
Кафяв	L1
Черен	L2
Сив	L3
Зелено-жълто	Полиетилен
Черно-бял	Контролен проводник (CP)

Фиг. 3

1. Свържете черно-белия контролен проводник (CP) във връзка с крайник на проводник към терминала (най-долния контакт 1).

← УКАЗАНИЕ

- Натиснете надолу белия пружинен контакт от дясната страна на конектора, докато вкарвате напълно контролния проводник.
2. Уверете се с устройството за опъване, че кабелът е правилно и напълно опънат.

4.3.2 Смяна на зареждащия кабел

Зареждащите кабели подлежат на износване и могат да се повредят, например при прегъване; в тези случаи е необходима подмяна.

⚠ ПРЕДУПРЕЖДЕНИЕ

Смяна на зареждащия кабел трябва да се извършва само от квалифициран електротехник.

⚠ ОПАСНОСТ

Опасност от смъртоносен ток от удар.

- ▶ Изключете електрозахранването на зарядната станция в инсталацията и защитете срещу включване.

← УКАЗАНИЕ

Могат да се използват само оригинални части със същото ниво на изпълнение от Webasto.

← УКАЗАНИЕ

По време на периода на използване на Webasto Next кабелът за зареждане може да се сменя **най-много четири пъти**.

← УКАЗАНИЕ

Ако се нуждаете от резервни части, обърнете се към Вашия инсталиращ или търговец.

Процедура за смяната на зарядния кабел:

1. Изключете захранването от електрическата мрежа и кабела за зареждане на автомобила.
2. Свалете капака на зоната за свързване на стенната кутия.
3. Разхлабете скобите и кабелните втулки на зареждащия кабел.
4. Свалете скобата за освобождаване на напрежението и изведете повредения кабел за зареждане от стенната кутия надолу.
5. Инсталирайте нов кабел за зареждане (използвайте само оригинална резервна част на Webasto) съгласно Глава 4.3.1, "Свързване на зареждащ кабел" на страница 38.
6. Затворете капака на зоната за свързване на стенната кутия.
7. Извършете повторно въвеждане в експлоатация съгласно Глава 4.8, "Първоначално въвеждане в експлоатация" на страница 40.

4.4 Електрическо свързване

1. Проверете и се уверете, че захранващият проводник е изключен и са предприети мерки срещу повторното му включване.
2. Проверете и изпълнете всички изисквания, необходими за свързването и споменати в тази инструкция.
3. Извадете кабелните втулки от доставения материал.
4. Плъзнете кабелната муфа върху захранващия кабел.

← УКАЗАНИЕ

Уверете се, че помощното устройство за поставяне на втулки е в инсталираното крайно положение на гърба на зарядната станция, но все още не го поставяйте в муфата на корпуса.

5. Ако трябва да се включи кабел за данни, използвайте предоставената втора кабелна втулка и повторете горната процедура.
6. Отстранете обвивката на захранващия проводник.
7. При използването на твърд захранващ проводник, огънете отделните проводници, спазвайки минималните радиуси на огъване, така че те да позволяват свързване към клемите без голямо механично натоварване.
8. При използването на твърд захранващ проводник, огънете отделните проводници, спазвайки минималните радиуси на огъване, така че те да позволяват свързване към клемите без голямо механично натоварване.

Фиг. 4

IN Връзки на захранващия кабел

OUT Връзки на зареждащия кабел

1. С помощта на плоска отвертка (3,5 mm), свържете отделните краища на кабелите, както е показано на фигурата (Фиг. 4) на левия клемен блок с надпис „IN“.

← УКАЗАНИЕ

При свързването обърнете внимание на правилната последователност на свързване на дясното въртящо се поле.

2. Натиснете отвертката в предвидения горен отвор на релефа на пружината на клемния блок и отворете затягащата пружина с него.
3. Сега поставете единичния кабел в предвидения за целта отвор за свързване на клемния блок (долния отвор).
4. След това извадете отново отвертката и се уверете, че с помощта на устройството за опъване отделните кабели са правилно и напълно опънати и няма открити видими медни проводници.

← УКАЗАНИЕ

При множество зарядни станции до обща основна точка на електрозахранване: риск от претоварване.

- ▶ Трябва да бъде осигурена фазова ротация и адаптирана в конфигурацията на свързване на зарядните станции. Вижте онлайн инструкцията за конфигуриране:

<https://charging.webasto.com/int/products/documentation>

5. Вкарайте кабела за данни в определената за целта връзка в зоната на свързване. Вижте Контролен проводник (Control Pilot) и .
6. Отстранете евентуалните замърсявания, като остатъци от изолация от зоната на присъединяване.
7. Проверете отново стабилността на всички проводници в съответния терминал.
8. Сега поставете кабелната муфа в отвора на корпуса.

← УКАЗАНИЕ

Уверете се, че няма хлабини между корпуса и кабелната муфа.

4.4.1 Електрическата връзка в разделена (разделена фаза) мрежи

Конфигурация на връзката:

Мрежов проводник	Клемен блок
L1	L1
L2	Неутрално

Конфигурация на DIP-превключвател: D6 = 0 (OFF)

УКАЗАНИЕ

С тази конфигурация на връзката не се дефинира небалансирано ограничение на натоварването.

УКАЗАНИЕ

Мрежов кабел: Между L1 и L2 трябва да има максимално номинално напрежение 230 V.

4.5 LAN кабел

Свързване на зарядната станция към мрежовата инфраструктура на мястото на инсталиране.

Зарядната станция може да бъде конфигурирана и управлявана чрез тази връзка (задължително: свързване към бекенда или към локалната система за управление на храненето). Препоръчва се мрежов кабел от категория CAT7 или по-висока. LAN кабелът трябва да бъде прокаран през левия отвор на стената, за да го свържете към буксата за LAN кабел.

4.6 Управление на активна мощност

Фиг. 5

Управлението на активната мощност в съответствие с насоките съгласно VDE AR-4100 трябва да бъде свързано, както следва:

Двата кабела на приемника за контрол на пулсациите или на безпотенциалния контакт трябва да бъдат свързани в този щекер в позиция 3 и 4 (вж. Фиг. 5). Разпределението (последователност) на двата кабела на поз. 3 и 4 може да бъде свободно избрано. (макс. напречно сечение на кабела 1,5 mm²).

ПРЕДУПРЕЖДЕНИЕ

Между клемите 3 и 4 не трябва да се подава напрежение. Използваното реле или приемникът за контрол на пулсациите трябва да работят без потенциал.

4.7 Настройка на DIP-прекъсвач

ОПАСНОСТ

Високи напрежения.

► Опасност от смъртоносен токов удар.

► Уверете се, че няма напрежение. DIP превключвателите определят максималната сила на тока. След това настройката може да се регулира чрез Charger Setup App на стъпки от 1 A до максималната стойност, която се конфигурира с помощта на DIP превключвателите.

Фиг. 6

DIP-превключвател отляво/вкл. = 1

DIP превключвател отясно/изкл. = 0

Фабрична настройка на DIP-превключвател:

D1	D2	D3	D4	D5	D6
Изкл.	Изкл.	Изкл.	On	On	On

УКАЗАНИЕ

Промените в настройките на DIP превключвателя се активират само след рестартиране на зарядната станция.

D1	D2	D3	[A]	Описание
0	0	0	32	Състояние при доставката
0	0	1	10	
0	1	0	13	
0	1	1	16	
1	0	0	20	
1	0	1	25	
1	1	0	8	
1	1	1	0	Демо режим: Зареждането не е възможно

ПРЕДУПРЕЖДЕНИЕ

Превключвателите DIP трябва да бъдат адаптирани към инсталацията нагоре по веригата от квалифициран електротехник преди пускането в експлоатация.

D4 0= няма небалансирано ограничение на товара за 1-фазно зареждане.

1= небалансирано ограничение на товара до 16 A и D1-D3 > 20 A (за СН и АТ).

D5 0= няма небалансирано ограничение на товара за 1-фазно зареждане.

1= небалансирано ограничение на товара до 20 A и D1-D3 > 25 A (за D).

D6 1= TN/TT мрежа.

0= IT-мрежа (възможно само свързване към 1-фазна мрежа).

ПРЕДУПРЕЖДЕНИЕ

Настройките във Webasto Charger Setup App Webasto могат да се коригират само от квалифициран електротехник.

4.8 Първоначално въвеждане в експлоатация

4.8.1 Проверка на безопасността

Документирайте резултатите от теста и измерването на първоначалното пускане в експлоатация, в съответствие с приложимите правила и стандарти за монтаж.

Webasto Charger Setup App Ви помага да проверявате по време на въвеждане в експлоатация. Прилагат се местните разпоредби относно експлоатацията, монтажа и околната среда.

4.8.2 Стартиране

1. Отстранете остатъците от материали от зоната на присъединяване.
2. Преди стартирането проверете всички стабилността на всички винтове и клемни съединения.
3. Монтирайте долния капак.
4. Фиксирайте внимателно долния капак с монтажните винтове, затегнете монтажните винтове докрай. Вижте Фиг. 1.
5. Включете мрежовото напрежение.

- Началната последователност е активирана (продължителност до 60 секунди).
- Бялата последователно движеща се светлина се движи нагоре/надолу. Вижте Фиг. 7, Работно състояние N2.

Фиг. 7

1. Проверете първоначалното пускане в експлоатация и запишете измерените стойности в протокола за изпитване. Webasto Charger Setup App може да помогне при внедряването и документацията. Щепселът за зареждане се използва като измервателна точка, а симулаторът за електромобили служи като помощно средство за измерване.
2. Симулирайте и тествайте отделните функции за работа и защита със симулатор за електромобили.
3. Свържете зареждащия кабел към автомобил.
 - Светодиодът се променя от зелено (N3) в премигващо синьо (N4), Виж Фиг. 7.

5 Монтаж

Фиг. 8

Фиг. 9

- 1 Отвор за кабел домашен монтаж
- 2 Отвор LAN кабел

*) Показаните инструменти не са включени в обхвата на доставката на стенната кутия.

6 Смяна на зареждащия кабел

⚠ ОПАСНОСТ

- Опасност от смъртоносен ток от удар.
- ▶ Изключете електрозахранването на зарядната станция в инсталацията и защитете срещу включване.

ℹ УКАЗАНИЕ

Могат да се използват само оригинални части със същото ниво на изпълнение от Webasto.

ℹ УКАЗАНИЕ

По време на периода на използване на Webasto Next кабелът за зареждане може да се сменя **най-много четири пъти**.

ℹ УКАЗАНИЕ

Ако се нуждаете от резервни части, обърнете се към Вашия инсталиращ или търговец.

Вижте Глава 4.3.2, "Смяна на зареждащия кабел" на страница 38.

7 Изхвърляне на отпадъци



Символът на задрасканата кофа за отпадъци показва, че това електрическо или електронно устройство не трябва да се изхвърля заедно с битовите отпадъци в края на експлоатационния му живот. Има безплатни пунктове за събиране на електрически и електронни устройства наблизо. Адресите могат да бъдат получени от вашия град или местно управление. Разделно събиране на ОЕЕО има за цел да предотврати повторната употреба, рециклирането и други форми на оползотворяване на ОЕЕО, както и отрицателното въздействие върху околната среда и човешкото здраве в следствие на изхвърлянето на потенциално опасни вещества, съдържащи се в устройствата.

– Изхвърлете опаковката в съответния контейнер за рециклиране в съответствие с приложимото национално законодателство.

Австрия:

С Наредбата за излязло от употреба електрическо и електронно оборудване в Австрия правото на ЕС е преобразувано в националното право. С внедряването се гарантира безплатното връщане на излязло от употреба електрическо и електронно оборудване от частните домакинства (EAG) в пунктовете за обществено събиране. ИУЕЕО не може повече да се изхвърля в смесени битови отпадъци, но трябва да се изхвърля в определените пунктове за

събиране. По този начин функционалните устройства могат да бъдат използвани повторно или ценни компоненти да бъдат рециклирани от счупени устройства. Това трябва да допринесе за по-ефективно използване на ресурсите и по този начин за по-устойчиво развитие. Освен това, само разделно събиране може да осигури адекватно третиране на опасни компоненти на оборудването (като CFC или живак), като по този начин се избягват отрицателните въздействия върху околната среда и човешкото здраве. Имате безплатни опции за връщане и събиране от общините и производителите за вашето лично излязло от употреба оборудване. Преглед на съществуващите пунктове за събиране можете да намерите на следния уебсайт: <https://secure.umweltbundesamt.at/eras/registerabfrageEAGSammelstelleSearch.do>. Цялото електрическо и електронно оборудване за домакинството е маркирано със символа на зачеркната кошче за отпадъци. Това оборудване може да бъде предавано във всички пунктове за събиране, посочени в линка и не трябва да бъде изхвърляно заедно с домакинските отпадъци.

8 Декларация за съответствие

Webasto Next е разработена, произведена, тествана и доставена в съответствие с приложимите насоки, нормативи и стандарти за безопасност, EMC и екологична съвместимост. С настоящото Webasto Roof & Components SE декларира, че радиоапаратурата тип "зарядна станция" Webasto Next " отговаря на Директива 2014/53/ЕС. Пълният текст на Декларацията за съответствие на ЕС е достъпен на следния интернет адрес: <https://charging.webasto.com/int/products/documentation>

9 Контролен списък за монтажа на зарядната станция Webasto

Зарядната станция	Webasto Next								
Мощност на зареждане	11 kW	<input type="checkbox"/>		22 kW	<input type="checkbox"/>				
Сериен номер									
Номер на материал									
Форма на мрежата	TN/TT	<input type="checkbox"/>		IT	<input type="checkbox"/>		Разделена фаза	<input type="checkbox"/>	
		On	Изкл.		On	Изкл.		On	Изкл.
DIP настройка	D1	<input type="checkbox"/>	<input type="checkbox"/>	D2	<input type="checkbox"/>	<input type="checkbox"/>	D3	<input type="checkbox"/>	<input type="checkbox"/>
	D4	<input type="checkbox"/>	<input type="checkbox"/>	D5	<input type="checkbox"/>	<input type="checkbox"/>	D6	<input type="checkbox"/>	<input type="checkbox"/>
С полета за отбелязване от инсталацията				<input type="checkbox"/>					
Общи условия:									приложимо / разр.
Монтажът, свързването на електроинсталацията и пускането в експлоатация на зарядната станция се извършва от електротехник.									<input type="checkbox"/>
Местни условия:									
Зарядната станция е монитрана в неексплозивна среда.									<input type="checkbox"/>
Зарядната станция е монтирана на място, където не може да бъде повредена от падащи предмети.									<input type="checkbox"/>
Зарядната станция е инсталирана в зона, защитена от слънцето.									<input type="checkbox"/>
Моля, подчертайте метеорологичната ситуация в деня на монтажа: слънце, дъжд, облачно, сняг или друго _____.									<input type="checkbox"/>
Мястото на зарядната станция е избрано така, че да се предотврати повреда, причинена от неволно стартиране на автомобили.									<input type="checkbox"/>
Спазени са законовите разпоредби за електрически инсталации, противопожарната защита, правилата за безопасност и евакуационните пътища.									<input type="checkbox"/>
Зарядният кабел и зарядното устройство са защитени от контакт с външни източници на топлина, вода, замърсявания и химикали.									<input type="checkbox"/>
Зарядният кабел и щепселът за зареждане са защитени срещу прекъсване, захващане и други механични опасности.									<input type="checkbox"/>
На клиента/потребителя е разяснено, как Webasto Next как се изключва напрежението със защитните устройства от страната на инсталацията.									<input type="checkbox"/>
Изисквания към зарядната станция:									
По време на монтажа е вградена кабелната муфа за мрежовия свързващ кабел и сигналния кабел.									<input type="checkbox"/>
Защитата от прегъване на зарядния кабел в завинтена към зарядната станция и гуменото уплътнение е поставено правилно в защитата от прегъване.									<input type="checkbox"/>
По време на монтажа, към станцията за зареждане (според фабричната табелка) се свързва подходящият заряден кабел (11 kW или 22 kW). Монтирана е кабелната скоба за осигуряване на облекчаване на обтягането на зарядния кабел. Предварително зададените въртящи моменти на затягане са спазени. Зарядният кабел е свързан съгласно инструкциите.									<input type="checkbox"/>
Преди затваряне на капака, инструментите и частите, използвани по време на монтажа се изваждат от зарядната станция.									<input type="checkbox"/>
СР кабелът е инсталирана правилно.									<input type="checkbox"/>
Условието за въртящо се поле по посока на часовниковата стрелка е изпълнено по време на монтажа.									<input type="checkbox"/>

Изисквания към зарядната станция:

По време на пускане в експлоатация трябва да се създадат локално приложими протоколи за изпитване и също да се предостави копие на клиента.

Клиент/Възложител:

Град:

Подпис:

Дата:

Електротехник/изпълнител:

Град:

Подпис:

Дата:

BG

Sadržaj

1	Kratke upute za rješenja s aplikacijom.....	45
2	Općenito.....	46
2.1	Svrha ovog dokumenta.....	46
2.2	Služenje ovim dokumentom.....	46
2.3	Namjenska uporaba.....	46
2.4	Upotreba simbola i isticanje.....	46
2.5	Jamstvo i odgovornost.....	46
2.6	Licencije za softvere.....	46
3	Sigurnost.....	46
3.1	Općenito.....	46
3.2	Opće sigurnosne napomene.....	46
3.3	Sigurnosne napomene za postavljanje.....	47
3.4	Sigurnosne napomene za električno priključivanje.....	47
3.5	Sigurnosne napomene za puštanje u rad.....	47
3.6	Sigurnosne napomene za čišćenje.....	48
3.7	Sigurnosne napomene za zamjenu kabela za punjenje.....	48
3.8	LED-prikazi.....	48
4	Postavljanje i električno priključivanje.....	48
4.1	Zahtjevi za područje postavljanja.....	49
4.2	Kriteriji za električno priključivanje.....	49
4.3	Postavljanje.....	50
4.4	Električni priključak.....	51
4.5	LAN-kabel.....	51
4.6	Upravljanje učinkom.....	52
4.7	Namještanje sklopke DIP.....	52
4.8	Prvo puštanje u rad.....	52
5	Montaža.....	52
6	Zamjena kabela za punjenje.....	53
7	Zbrinjavanje.....	53
8	Izjava o sukladnosti.....	53

9	Kontrolni popis za postavljanje stanice za punjenje Webasto.....	54
----------	---	-----------

1 Kratke upute za rješenja s aplikacijom

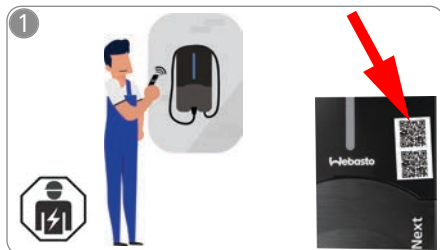

- ✓ Za funkciju „Scan & Charge“ na raspolaganju su dva QR koda koja se u stanju pri isporuci nalaze ispod zaštitne folije.

Webasto Next mora ugraditi kvalificirani električar.



Potrebne aplikacije preuzmite na sljedećoj stranici:

- 1) O instalaciji:
Webasto Charger Setup
- 2) O rukovanju:
Webasto ChargeConnect

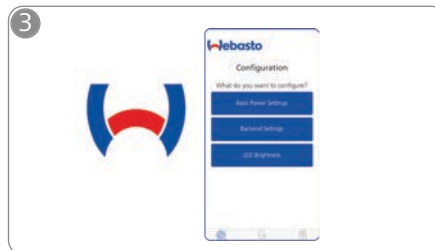

Otvorite aplikaciju Webasto Charger Setup i konfigurirajte svoju stanicu za punjenje.

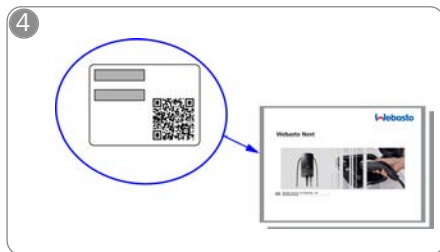

Skenirajte QR kod na naljepnici u kratkim uputama ili ručno utipkajte šifru za WLAN.



Otvorite aplikaciju ChargeConnect i slijedite korake kako biste stanicu za punjenje spojili s oblakom ChargeConnect.



Utaknite utikač pa otkrijte funkcije svoje stanice za punjenje.

Detaljan opis svoje stanice za punjenje Webasto Next pronaći ćete u detaljnom priručniku na mreži.

2 Općenito

Najnoviju verziju ovog dokumenta pronaći ćete na stranici: <https://charging.webasto.com/int/products/documentation>

2.1 Svrha ovog dokumenta

Ove kratke upute dio su proizvoda i sadrže uvodne informacije o proizvodu kao i informacije koje su važne za sigurnost i ugradnju proizvoda Webasto Next. Aktualna verzija dostupna je na stranici:

<https://charging.webasto.com/int/products/documentation>

Za sigurnosno instaliranje i rukovanje vašeg uređaja Webasto Next potrebne su cjelovite upute za uporabu i ugradnju.

Upute za uporabu i ugradnju potrebne su za uporabu:

- sučelja **WebUI**
- sustava **Dynamic Load Management (DLM)**
- sustava **Home-Energy-Management-System (HEMS)**

Naše upute za uporabu i ugradnju pronaći ćete na mrežnoj stranici Webasto:

<https://charging.webasto.com/int/products/documentation>

2.2 Služenje ovim dokumentom

- ▶ Prije postavljanja i puštanja stanice za punjenje Webasto Next u rad pročitajte ove kratke upute.
- ▶ Ovaj dokument čuvajte na dohvataju ruke.
- ▶ Ovaj dokument predajte sljedećem vlasniku ili korisniku stanice za punjenje.

⚠ NAPOMENA

Upozoravamo vas da za pravilnu ugradnju instalater mora izraditi zapisnik o ugradnji. Molimo vas i da ispunite naš kontrolni popis, vidi poglavlje 9, "Kontrolni popis za postavljanje stanice za punjenje Webasto" na stranici 54.

⚠ NAPOMENA

Osobama s poremećajem u raspoznavanju boja potrebna je pomoć pri dodjeli svih prikaza pogrešaka.

2.3 Namjenska uporaba

Stanica za punjenje Webasto Next prikladna je za punjenje električnih i hibridnih vozila u skladu s normom IEC 61851-1, način punjenja 3.

2.4 Upotreba simbola i isticanje

⚠ OPASNOST

Ova oznaka opasnosti označava ugrozu s visokim stupnjem rizika koja, ako se ne izbjegne, uzrokuje smrt ili tešku ozljedu.

⚠ UPOZORENJE

Ova oznaka opasnosti označava ugrozu sa srednjim stupnjem rizika koja, ako se ne izbjegne, može uzrokovati laku ili srednjetešku ozljedu.

⚠ OPREZ

Ova oznaka opasnosti označava ugrozu s niskim stupnjem rizika koja, ako se ne izbjegne, može uzrokovati laku ili srednjetešku ozljedu.

⚠ NAPOMENA

Ova oznaka opasnosti označava tehničku osobitost ili (u slučaju nepridržavanja) moguću štetu na proizvodu.

📄 Upućivač na zasebne dokumente koji su priloženi ili koje možete zatražiti od proizvođača Webasto.

2.5 Jamstvo i odgovornost

U slučaju reklamacija, nedostataka ili bilo kakve vrste obratite se izravno svojem ugovornom partneru, instalateru ili trgovcu.

Webasto ne preuzima odgovornost za nedostatke i štetu uzrokovanu nepridržavanjem uputa za ugradnju i uporabu. To isključenje odgovornosti vrijedi posebno za:

- nenamjensku uporabu
- popravke koje je obavio električar kojega nije angažirao Webasto
- uporabu neoriginalnih rezervnih dijelova.
- Nedopuštenu modifikaciju uređaja bez dopuštenja proizvođača Webasto.
- ugradnju i puštanje u rad od strane nekvalificiranog osoblja (koje nije električar)
- nepravilno zbrinjavanje nakon stavljanja izvan pogona.

⚠ UPOZORENJE

Postavljanje i električno priključivanje stanice za punjenje smije obavljati samo kvalificirani električar.



Simbol prekržišene kante za smeće kazuje da se valja pridržavati napomena iz poglavlja poglavlje 7, "Zbrinjavanje" na stranici 53.

2.6 Licencije za softvere

Ovaj proizvod sadrži softver otvorena koda. Detaljne informacije o tome (ograda, pisane ponude, informacije o licenciji) mogu se preuzeti preko integriranog mrežnog poslužitelja. Mrežni poslužitelj dostupan je preko pristupne točke (<https://172.0.2.1/licensing.html>).

3 Sigurnost

3.1 Općenito

Uređaj upotrebljavajte samo u tehnički besprijekornom stanju.

Kvarove, koji ugrožavaju sigurnost osoba ili uređaja, odmah mora ukloniti električar u skladu s nacionalnim propisima.

3.2 Opće sigurnosne napomene

- ⚠ – Opasno visoki naponi u unutrašnjosti.
- Stanica za punjenje nema vlastitu mrežnu sklopku. Zaštitni uređaji ugrađeni u mreži služe za odvajanje od mreže.
- Prije uporabe provjerite ima li na stanici za punjenje oštećenja koje možete uočiti. Ako je oštećena, nemojte upotrebljavati stanicu za punjenje.
- Postavljanje, električno priključivanje i puštanje stanice za punjenje u rad smije obavljati samo električar.
- Tijekom rada nemojte uklanjati poklopac područja za postavljanje.
- Sa stanice za punjenje nemojte uklanjati oznake, simbole upozorenja i natpisnu pločicu.
- Kabel za punjenje smije mijenjati samo električar u skladu s uputama.
- Strogo je zabranjeno priključivati druge uređaje na stanicu za punjenje.

- Pazite da su kabel za punjenje i spojka za punjenje zaštićeni od vožnje preko njih, priklještenja i ostalih mehaničkih opasnosti.
- Ako su stanica za punjenje, kabel za punjenje ili spojka za punjenje oštećeni, odmah obavijestite servis. Nemojte puštati da stanica za punjenje dalje radi.
- Kabel i spojku za punjenje zaštitite od dodira s vanjskim izvorima topline, vodom, prljavštinom i kemikalijama.
- Kabel za punjenje nemojte produljivati produžnim kabelom ili adapterom kako biste ga spojili s vozilom.
- Kabel za punjenje vucite samo za spojku za punjenje.
- Stanicu za punjenje nikada nemojte čistiti visokotlačnim čistačem, slični uređajima ni vrtnim crijevom.
- Za čišćenje utičnica za utikač za punjenje isključite električno napajanje.
- Kabel za punjenje ne smije biti izložen nikakvom vlačnom opterećenju tijekom primjene.
- Pobrinite se da stanici za punjenje mogu pristupiti samo osobe koje su pročitale ove upute za uporabu.

UPOZORENJE

- Ako se kabel za punjenje ne upotrebljava, objesite ga u predviđeni držač, a spojku za punjenje blokirajte na mjestu za vješanje. Kabel za punjenje pritom će se labavo omotati oko držača kabela tako da ne dodiruje tlo.
- Pobrinite se da su kabel za punjenje i spojka za punjenje zaštićeni od vožnje preko njih, priklještenja i svih ostalih mehaničkih opasnosti.

3.3 Sigurnosne napomene za postavljanje

-  – Za sigurnu ugradnju valja se pridržavati uputa iz ovog dokumenta.
- Postavljanje i električno priključivanje stanice za punjenje smije obavljati samo kvalificirani električar.

- Na planiranom mjestu postavljanja pridržavajte se lokalnih zahtjeva po pitanju električnih instalacija, zaštite od požara, odredaba o sigurnosti i evakuacijskih putova.
- Upotrebljavajte samo isporučeni materijal za montažu.
- Dok je uređaj otvoren, poduzmite prikladne mjere zaštite od elektrostatičkog pražnjenja kako biste izbjegli elektrostatičko pražnjenje.
- Pri rukovanju pločicama ugroženima od elektrostatičkog naboja upotrebljavajte uzemljene antistatičke narukvice i pridržavajte se odgovarajućih mjera zaštite od elektrostatičkog pražnjenja. Narukvice se smiju nositi samo tijekom montaže i priključivanja jedinice za punjenje. Narukvice se nikada ne smiju nositi na jedinici Webasto Next koja provodi napon.
- Električari moraju biti propisno uzemljeni tijekom postavljanja uređaja Webasto Next.
- Webasto Next nikada nemojte postavljati u prostoru ugroženom eksplozivnom atmosferom (zona Ex).
- Webasto Next postavite tako da kabel za punjenje ne blokira niti ometa prolaz.
- Webasto Next nemojte postavljati u okolinama s amonijakom ili zrakom koji sadrži amonijak.
- Webasto Next nemojte postavljati na mjesto na kojem je mogu oštetiti predmeti u padu.
- Webasto Next je prikladna za uporabu u interijerima i eksterijerima.
- Webasto Next nemojte postavljati u blizini uređaja za prskanje vode kao što su npr. praonice automobila, visokotlačni čistači ili vrtna crijeva.
- Webasto Next zaštitite od oštećenja uslijed smrzavanja, tuče ili sličnog. Pritom vas želimo upozoriti na našu vrstu zaštite (IP54).
- Webasto Next je prikladna za uporabu u područjima bez ograničenja pristupa.
- Webasto Next zaštitite od izravnog sunčeva zračenja. Kod visokih temperatura moguće je smanjenje struje pa čak i prekid struje punjenja. Radna temperatura varijante od 11 kW iznosi

-30 °C do +55 °C.

Radna temperatura varijante od 22 kW iznosi -30 °C do +45 °C.

- Mjesto postavljanja jedinice Webasto Next valja odabrati tako da je isključeno slučajno pokretanje s vozila. Ako nije moguće isključiti oštećenja, valja poduzeti mjere zaštite.
- Webasto Next nemojte puštati u rad ako je oštećena tijekom postavljanja. Valja zamijeniti uređaj.

3.4 Sigurnosne napomene za električno priključivanje

UPOZORENJE

- Svaka stanica za punjenje mora biti zaštićena vlastitom zaštitnom sklopkom od struje kvara i zaštitnom sklopkom za vodič u priključku. Vidi poglavlje 4.1, "Zahtjevi za područje postavljanja" na stranici 49.
- Prije električnog priključivanja stanice za punjenje pobrinite se da su električni priključci u beznaponskom stanju.
- Pobrinite se da upotrebljavate pravi priključni kabel za priključivanje na električnu mrežu.
- Stanicu za punjenje nemojte ostaviti bez nadzora ako je poklopac za postavljanje otvoren.
- Postavke sklopke DIP mijenjajte samo ako je uređaj isključen.
- Obratite pažnju na možebitne prijave kod poduzeća za elektroopskrbu.

3.5 Sigurnosne napomene za puštanje u rad

UPOZORENJE

- Puštanje stanice za punjenje u rad smije obavljati samo električar.
- Ovlašteni električar mora prije puštanja u rad provjeriti je li stanica za punjenje ispravno priključena.
- Pri prvom puštanju stanice u rad nemojte priključivati nikakvo vozilo.

– Prije puštanja stanice za punjenje u rad provjerite ima li na kabelu za punjenje, spojci za punjenje i stanici za punjenje vidljivih oštećenja. Ako su stanica za punjenje ili kabel/spojka za punjenje oštećeni, zabranjeno je puštanje u rad.

3.6 Sigurnosne napomene za čišćenje

⚠ OPASNOST **Visoki naponi.**

Opasnost od smrtonosnog udara struje. Stanica za punjenje ne smije se čistiti tekućom vodom.

Pojedinosti o održavanju, čišćenju i popravljanju možete pronaći u priručniku.

3.7 Sigurnosne napomene za zamjenu kabela za punjenje

⚠ OPASNOST

Opasnost od smrtonosnog udara struje.

- ▶ Električno napajanje stanice za punjenje u instalaciji isključite i osigurajte od uključanja.

🔑 NAPOMENA

Smiju se upotrebljavati samo originalni dijelovi proizvođača Webasto.

3.8 LED-prikazi

3.8.1 LED prikaz rada

Prikaz rada: vidi Sl. 7 gornja polovica.

Prikaz rada	Opis
N1	LED ne svijetli: Stanica za punjenje isključena.
N2	Pali se / gasi bijelo svjetlo za rad: Stanica za punjenje pokrenuta.
N3	LED treperi bijelo: Pokreće se korisnička površina za komunikaciju.
N4	LED trajno svijetli zeleno: Stanica za punjenje u mirovanju.
N5	LED treperi plavo: Stanica za punjenje u uporabi, vozilo se puni.

Prikaz rada	Opis
N6	Pali se / gasi zeleno svjetlo za rad: Stanica za punjenje radi, ali je blokirana preko funkcije „Scan & Charge“.
N7	Pali se / gasi zeleno svjetlo za rad: Stanica za punjenje radi, ali je blokirana preko funkcije „Scan & Charge“.
N8	Pali se / gasi plavo narančasto za rad: Vlasnik mreže prekinuo je punjenje.

3.8.2 LED prikaz pogrešaka

Prikazi pogrešaka: vidi Sl. 7 donja polovica.

Prikaz pogrešaka	Opis
F1	LED svijetli zeleno, a dodatno se javlja žuto pulsiranje. Stanica za punjenje jako je zagrijana i smanjenom snagom puni vozilo. Nakon faze hlađenja stanica za punjenje nastavlja normalno punjenje.
F2	LED trajno svijetli žuto i čuje se signalni ton na 0,5 s: Nadtemperatura. Prekida se funkcija punjenja i nakon faze hlađenja stanica za punjenje nastavlja punjenje.
F3	LED svijetli zeleno, a dodatno se javlja crveno pulsiranje i na 0,5 s čuje se signalni ton: Prisutna je pogreška u postavljanju priključka stanice za punjenje. Aktivan je nadzor faze, opskrbeni napon nalazi se izvan valjanog područja od 200 V do 260 V. ▶ Električar mora provjeriti okretno polje / redosljed faza (potrebno je desno okretno polje), frekvenciju mreže, postavke sklopke DIP i otpor zaštitnog vodiča.
F4	LED pulsira 2 s u 1. taktu i čuje se signalni ton na 0,5 s. Nakon toga signalni ton sa stankom od 1 s na 5 s: Prisutna je pogreška na vozilu.

Prikaz pogrešaka	Opis
	▶ Još jedanput iznova priključite vozilo.
F5	LED u taktu po 0,5 s i 3 s pulsira 0,5 s crveno. Čuje se signalni ton na 0,5 s: Prisutna je interna pogreška u slučaju niskog napona (npr. 12 V). ▶ Neka provjeri električar.
F6	LED trajno svijetli crveno i čuje se signalni ton na 0,5 s. Nakon toga signalni ton sa stankom od 1 s na 5 s: Prisutan je problem s nadzorom napona ili sustava. ▶ Neka provjeri električar.



Opasnost od smrtonosnog udara struje.

Električno napajanje stanice za punjenje u instalaciji isključite i osigurajte od uključanja. Tek zatim odvojite kabel za punjenja s vozila.

4 Postavljanje i električno priključivanje

⚠ OPASNOST

Pridržavajte se sigurnosnih napomena navedenih u poglavlju Sigurnost.

Za pristup ostalim dokumentima upotrijebite jednu od sljedećih opcija:

Aplikacija Webasto Service (o instalaciji)

Za preuzimanje ove aplikacije:
▶ skenirajte sljedeći QR kod ili



- ▶ otidite na:

<https://apps.apple.com/> (trgovinu Apple App) ili
<https://play.google.com/> (trgovinu Google Play).

Za pristup aplikaciji Webasto Service App i tehničkoj dokumentaciji društva Webasto na mreži skenirajte QR kod ili barkod na pakiranju vašeg proizvoda marke Webasto.

Naše upute za uporabu pronaći ćete na mrežnoj stranici Webasto:

<https://charging.webasto.com/int/products/documentation>

Sve jezike možete pronaći na portalu za preuzimanje na našoj mrežnoj stranici.

⚠ NAPOMENA

Sigurnosni koncept uređaja Webasto Next temelji se na postojanju uzemljenja, što uvijek mora biti zajamčeno ako električar obavlja postavljanje.

Aplikacija Webasto Charger Setup (o instalaciji)

Za preuzimanje ove aplikacije:

- ▶ skenirajte sljedeći QR kod ili



- ▶ otidite na:

<https://apps.apple.com/> (trgovinu Apple App) ili
<https://play.google.com/> (trgovinu Google Play).

Webasto ChargeConnect App (o rukovanju)

Za preuzimanje ove aplikacije:

- ▶ skenirajte sljedeći QR kod ili



- ▶ otidite na:

<https://apps.apple.com/> (trgovinu Apple App) ili
<https://play.google.com/> (trgovinu Google Play).

4.1 Zahtjevi za područje postavljanja

Pri odabiru mjesta postavljanja stanice za punjenje Webasto Next u obzir valja uzeti sljedeće točke:

- Pri postavljanju donji rub priložene šablone za montažu mora se nalaziti na minimalnoj udaljenosti od 90 cm od poda. Vidi Sl. 9.
- Ako valja montirati više stanica za punjenje jednu do druge, razmak između pojedinih stanica mora iznositi najmanje 200 mm.
- Površina za montažu mora biti masivna i stabilna.
- Površina za montažu mora biti potpuno ravna (maks. 1 mm razlike između pojedinih točaka montaže).
- Površina za montažu ne smije sadržavati lako zapaljive tvari.
- Što kraći put kabela od stanice za punjenje do vozila.
- Nepostojanje opasnosti od vožnje preko kabela za punjenje.
- Mogući električni priključci infrastrukture.
- Nema ometanja putova i evakuacijskih putova.
- Za optimalan rad bez smetnji valja odabrati mjesto ugradnje bez izravnog sunčeva zračenja.
- Uobičajeno mjesto pakiranja vozila uzimajući u obzir položaj utikača za punjenje na vozilu.
- Pridržavanje lokalnih propisa o gradnji i zaštiti od požara.

⚠ NAPOMENA

Udaljenost pri montaži između donjeg ruba stanice za punjenje i poda mora iznositi najmanje 0,9 m.

⚠ NAPOMENA

obračunje pažnje na komplet za instalaciju za svrhe specifične za zemlju (vidi Sadržaj isporuke).

4.2 Kriteriji za električno priključivanje

Maksimalna struja punjenja parametirana u tvornici navedena je na natpisnoj pločici stanice za punjenje. Sklopka DIP moguće je maksimalnu struju punjenja prilagoditi vrijednosti zaštitne sklopke vodiča ugrađene na strani postavljanja.

⚠ NAPOMENA

Vrijednosti struje odabranih zaštitnih uređaja nipošto ne smije biti manja od vrijednosti struje navedene na natpisnoj pločici stanice za punjenje ili vrijednosti struje namještenih sklopkom DIP. Vidi poglavlje 4.7, "Namještanje sklopke DIP" na stranici 52.

Prije početka radova priključivanja električar mora provjeriti preduvjete za ugradnju stanice za punjenje. Ovisno o zemlji valja se pridržavati propisa tijela javne uprave i poduzeća za elektroopskrbu, npr. obveza prijavljivanja postavljanja stanice za punjenje.

⚠ NAPOMENA

U nekim je zemljama jednofazno punjenje ograničeno na definiranu jakost struje. Valja se pridržavati lokalnih uvjeta priključivanja.

Zaštitni uređaji navedeni u nastavku moraju biti dimenzionirani tako da se stanica za punjenje u slučaju kvara odvoji od mreže. Pri odabiru zaštitnih uređaja valja primjenjivati nacionalne propise i norme. Maksimalna struja punjenja parametirana u tvornici navedena je na natpisnoj pločici stanice za punjenje. Sklopka DIP moguće je maksimalnu struju punjenja prilagoditi vrijednosti zaštitne sklopke vodiča ugrađene na strani postavljanja.

4.2.1 Dimenzioniranje zaštitne sklopke od struje kvara

Načelno vrijede nacionalni propisi o postavljanju. Ako u njima nije drukčije navedeno, svaka stanica za punjenje mora biti zaštićena prikladnom napravom za zaštitu od struje kvara (RCD tipa A) okidne struje ≤ 30 mA.

4.2.2 Dimenzioniranje zaštitne sklopke vodiča

Zaštitna sklopka vodiča (MCB) mora odgovarati normi EN 60898. Energija prolaska (I^2t) ne smije biti veća od 80 000 A²s.

Alternativno se može upotrijebiti i kombinacija zaštitne sklopke od struje kvara i zaštitne sklopke vodiča (RCBO) prema normi EN 61009-1. Za tu kombinaciju zaštitnih sklopki vrijede i prethodno navedeni parametri.

4.2.3 Mrežni razdvajач

Stanica za punjenje nema vlastitu mrežnu sklopku. Zaštitni uređaji ugrađeni u mreži služe za odvajanje od mreže.

4.3 Postavljanje

Vidi i poglavlje 5, "Montaža" na stranici 52.

Isporučeni materijal za montažu predviđen je za postavljanje stanice za punjenje na zidu ili betonski zid. Materijal za montažu na nogu priložen je isporuci noge.

1. Poštujte položaj za montažu na mjestu postavljanja. Vidi Sl. 9
2. Šablonu za bušenje izvadite iz ambalaže preko perforacije.
3. Uz pomoć šablone za bušenje označite četiri položaja bušotina na mjestu postavljanja. Vidi Sl. 8 i Sl. 9.
4. Na označenim položajima izbušite 4 rupe promjera \varnothing 8 mm.

☞ NAPOMENA

Srednja rupa (1) služi za kućnu instalaciju. Rupa (2) prikazana s lijeve strane treba se upotrijebiti ako upotrebljavati LAN-kabel. Vidi i Sl. 9.

5. Držać montirajte 2 pričvrscicama i 2 vijcima, 6 x 70 mm, T25 pozicionirajte iznad gornjih rupa i montirajte.
6. Skinite donji poklopac s područja priključka stanice za punjenje.

Sl. 7

1. Zaštitu od presavijanja spirale izvadite iz područja priključka stanice za punjenje pa je odložite uz ostatak isporučenog materijala.
2. U slučaju nadžbuknog postavljanja izradite otvor za polaganje strujnog napajanja i mrežnog podatkovnog kabela na stražnjoj strani stanice za punjenje, preko predviđenih bočnih zadanih mjesta loma (eventualno okruglom turpijom uklonite srhe).

3. Dolazni vod utaknite kroz za to predviđenu provodnicu pa stanicu za punjenje stavite na već montirani držać.
4. Stanicu za punjenje 2 vijcima, 6 x 90 mm, T25 montirajte iznad provrta za učvršćenje u donjem području priključka. Ne smije se prekoračiti maks. zatezni moment od 6 Nm (njutmetara).

4.3.1 Priključak kabela za punjenje

1. Zaštitu od presavijanja spirale s otvorom bez navoja gurnite naprijed preko isporučenog kabela za punjenje.
2. Kabel za punjenje provedite kroz unaprijed montiranu nepropusnu stezaljku.

☞ NAPOMENA

Pazite na ispravan dosjed unaprijed montirane brtvne gume u nepropusnoj stezaljci.

3. Kabel za punjenje gurnite min. 10 mm preko gornjeg ruba područja stezanja stezaljke za vlačno rasterećenje.
4. Spiralu za zaštitu od presavijanja okrenite za nekoliko okretaja navoja na nepropusnoj stezaljci.

☞ NAPOMENA

Još nemojte do kraja pritegnuti.

Sl. 2

5. Isporučenu stezaljku za vlačno rasterećenje u ispravnom položaju vijčano učvrstite na kabel za punjenje.

☞ NAPOMENA

Stezaljka za vlačno rasterećenje ima dvije mogućnosti položaja za varijante kabela za punjenje 11 kW i 22 kW.

Uvjerite se da je natpis „11 kW installed“ kod kabela za punjenje od 11 kW dovoljno vidljiv.

6. Stezaljku za vlačno rasterećenje montirajte u ispravan položaj za montažu pomoću isporučenih samonareznih Torx vijaka (6,5 x 25 mm) pa pritegnite s 5,5 Nm. (Pozor: Nemojte prekomjerno pritegnuti vijake).
7. Stezaljka za vlačno rasterećenje mora ravno nalijegati kada je potpuno pritegnuta.

☞ NAPOMENA

Probajte povući kabel za punjenje kako biste se uvjericili da se više ne pomiče.

8. Spiralu za zaštitu od presavijanja sada vijčano učvrstite na nepropusnoj stezaljci s 4 Nm.
9. Pomoću odvijača (3,5 mm) pojedine krajeve voda priključite na desni blok stezaljki s natpisom „OUT“, kako je prikazano na slici (Sl. 4).
10. Za to odvijač naslonite u za to predviđeni gornji otvor opružnog rasterećenja bloka stezaljki pa tako otvorite stezna polja.
11. Sada pojedini vod utaknite uza to predviđeni priključni otvor bloka stezaljki (donji otvor).
12. Nakon toga ponovno izvucite odvijač pa se povlačenjem uvjerite da su pojedini vodovi stegnuti ispravno i potpuno.

Kabel za punjenje	Opis
Plava	N
Smeđa	L1
Crna	L2
Siva	L3
Žuta-Zelena	PE
Crna-Bijela	Upravljački vod (CP)

Sl. 3

1. Crno/bijeli upravljački vod (CP) u kombinaciji s čahurom za kraj kabela priključite na stezaljku (najniži kontakt 1).

☞ NAPOMENA

Bijeli opružni kontakt desno od priključka pritisnite prema dolje dok potpuno uvodite upravljački vod.

2. Povlačenjem se uvjerite da je vod stegnut ispravno i potpuno.

4.3.2 Zamjena kabela za punjenje

Kabeli za punjenje podliježu habanju i mogu se oštetiti, npr. prelazenjem preko njih. U tom ih slučaju valja zamijeniti.

⚠ UPOZORENJE

Zamjenu kabela za punjenje smije obaviti samo kvalificirani električar.

⚠ OPASNOST

Opasnost od smrtonosnog udara struje.
▶ Električno napajanje stanice za punjenje u instalaciji isključite i osigurajte od uklanjanja.

🔑 NAPOMENA

Smiju se upotrebljavati samo originalni dijelovi proizvođača Webasto istog stupnja učinka.

🔑 NAPOMENA

Tijekom razdoblja uporabe uređaja Webasto Next kabel za punjenje smije se zamijeniti **maksimalno četiri puta**.

🔑 NAPOMENA

Ako su vam potrebni rezervni dijelovi, obratite se svojem instalateru ili trgovcu.

Postupak za zamjenu kabela za punjenje:

1. Odvojite mrežno napajanje i kabel za punjenje vozila.
2. Uklonite poklopac područja za punjenje na zidnoj kutiji.
3. Otpustite stezaljke i vijčane spojeve kabela za punjenje.
4. Uklonite stezaljku za vlačno rasterećenje pa oštećeni kabel za punjenje izvadite prema dolje iz zidne kutije.
5. Novi kabel za punjenje (upotrebljavajte samo originalni rezervni dio Webasto) ugradite u skladu s poglavlje 4.3.1, "Priključak kabela za punjenje" na stranici 50.
6. Zatvorite poklopac područja za punjenje na zidnoj kutiji.
7. Provedite ponovno puštanje u rad u skladu s poglavlje 4.8, "Prvo puštanje u rad" na stranici 52.

4.4 Električni priključak

1. Provjerite i uvjerite se da je strujno napajanje u beznaponskom stanju i da su provedene mjere protiv ponovnog uključivanja.
2. Provjerite i ispunite sve zahtjeve koji su potrebni za priključivanje i koji su već navedeni u ovim uputama.
3. U isporučenom materijalu pronađite tuljce za provođenje kabela.

4. Tuljac za provođenje kabela gurnite preko električnog napajanja.

🔑 NAPOMENA

Pazite da se pomagalo za uvođenje tuljca u instaliranom konačnom stanju nalazi na stražnjoj strani stanice za punjenje, ali ga nemojte pozicionirati u otvor u kućištu.

5. Ako valja priključiti i podatkovni vodi, upotrijebite drugi isporučeni tuljac za provođenje kabela pa ponovite prethodni radni korak.
6. Uklonite plašt električnog napajanja.
7. Ako upotrebljavate kruto strujno napajanje, pojedine vodove savijajte pazeći na minimalne radijuse savijanja tako da omogućite priključivanje na stezaljke bez velikog mehaničkog opterećenja.
8. Ako upotrebljavate kruto strujno napajanje, pojedine vodove savijajte pazeći na minimalne radijuse savijanja tako da omogućite priključivanje na stezaljke bez velikog mehaničkog opterećenja.

Sl. 4

IN Priključci mrežnog voda označeni

OUT Priključci kabela za punjenje

1. Pomoću odvijača (3,5 mm) pojedine krajeve voda priključite na lijevi blok stezaljki s natpisom „IN“, kako je prikazano na slici (Sl. 4).

🔑 NAPOMENA

Pri priključivanju pazite na ispravan redoslijed priključaka desnog okretnog polja.

2. Za to odvijač rastelonite u za to predviđeni gornji otvor opružnog rasterećenja bloka stezaljki pa tako otvorite stezna polja.
3. Sada pojedini vod utaknite uza to predviđeni priključni otvor bloka stezaljki (donji otvor).
4. Nakon toga ponovno izvucite odvijač pa se povlačenjem uvjerite da su pojedini vodovi stegnuti ispravno i potpuno te da nema vidljivih otvorenih mjesta od bakra.

🔑 NAPOMENA

U slučaju više stanica za punjenje na zajedničkoj glavnoj točki napajanja: rizik od preopterećenja.

▶ Valja predvidjeti rotaciju faze te je prilagoditi u konfiguraciji priključka stanice za punjenje. Vidi upute za konfiguriranje na mreži:

<https://charging.webasto.com/int/products/documentation>

5. Podatkovni vod utaknite u za to predviđeni priključak u području priključivanja. Vidi Upravljački vod (Control Pilot) i .
6. Iz područja priključivanja uklonite moguću nečistoću kao što su ostatci izolacije.
7. Ponovno provjerite čvrst dosjed svih vodova u odgovarajućoj stezaljci.
8. Sada tuljac za provođenje kabela pozicionirajte u provodnici kućišta.

🔑 NAPOMENA

Pazite na to da između kućišta i tuljca za provođenje kabela ne nastane zračnost.

4.4.1 Električni priključak u dijeljenim mrežama (s dvjema fazama)

Konfiguracija priključka:

Mrežni vod	Blok s priključnicama
L1	L1
L2	Neutralno

Konfiguracija sklopke DIP: D6 = 0 (OFF)

🔑 NAPOMENA

S ovom konfiguracijom priključka nije definirano nikakvo ograničenje neuravnoteženog opterećenja.

🔑 NAPOMENA

Mrežni vod: između L1 i L2 smije postojati maksimalan nazivni napon od 230 V.

4.5 LAN-kabel

Priključivanje stanice za punjenje na infrastrukturnu mrežu na mjestu postavljanja. Preko tog je priključka moguće konfigurirati stanicu za punjenje i upravljati njome (preduvjet: veza s backendom ili lokalnim sustavom za upravljanje napajanjem). Preporučuje se

mrežni kabel kategorije CAT7. LAN-kabel valja provesti kroz lijevi otvor zidne kutije kako bi se priključio na LAN-utičnicu.

4.6 Upravljanje učinkom

Sl. 5

Upravljanje učinkom u skladu sa smjernicom prema VDE AR-4100 valja priključiti na sljedeći način:

Oba kabela tonskofrekvencijskog prijamnika za upravljanje, odnosno bespotencijalnog kontakta valja u tom utikaču priključiti na položaje 3 i 4 (vidi Sl. 5).

Dodjela (redosljed) obaju kabela na poz. 3 i 4 može se slobodno birati. (maks. presjek kabela 1,5 mm²).

⚠ UPOZORENJE

Između stezaljki 3 i 4 ne smije biti prisutan napon. Upotrijebljeni relej ili tonskofrekvencijski prijamnik za upravljanje mora raditi bez potencijala.

4.7 Namještanje sklopke DIP

⚠ OPASNOST

Visoki naponi.

► Opasnost od smrtonosnog udara struje.

► Utvrđivanje beznaponskog stanja.

Sklopke DIP određuju maksimalnu jakost struje. Postavka se zatim može namještanje preko aplikacije Charger Setup App u koracima od 1 A do maksimalne vrijednosti koju konfigurira sklopka DIP.

Sl. 6

Sklopka DIP lijevo/UKLJ. = 1

Sklopka DIP desno/ISKLJ. = 0

Tvornička postavka sklopke DIP:

D1	D2	D3	D4	D5	D6
Isključen	Isključen	Isključen	Uključe	Uključen	Uključe
o	o	o	no	o	no

⚠ NAPOMENA

Izmjene postavki sklopke DIP aktivne su tek nakon ponovnog pokretanja stanice za punjenje.

D1	D2	D3	[A]	Opis
0	0	0	32	Stanje pri isporuci
0	0	1	10	
0	1	0	13	
0	1	1	16	
1	0	0	20	
1	0	1	25	
1	1	0	8	
1	1	1	0	Demo način rada: punjenje nije moguće

⚠ UPOZORENJE

Električar mora sklopke DIP prilagoditi predspojenoj instalaciji prije puštanja u rad.

- D4 0 nema ograničenja neuravnoteženog = opterećenja kod jednofaznog punjenja.
1 ograničenje neuravnoteženog opterećenja na = 16 A i D1-D3 > 20 A (za Švicarsku i Austriju).
- D5 0 nema ograničenja neuravnoteženog = opterećenja kod jednofaznog punjenja.
1 ograničenje neuravnoteženog opterećenja na = 20 A i D1-D3 > 25 A (za Njemačku).
- D6 1 TN/TT mreža.
=
0 IT mreža (moguć samo jednofazni mrežni = priključak).

⚠ UPOZORENJE

Postavke u aplikaciji Webasto Charger Setup App smije prilagođavati samo električar.

4.8 Prvo puštanje u rad

4.8.1 Sigurnosna provjera

Rezultate provjere i mjerenja prvog stavljanja u rad dokumentirajte u skladu s aktualnim pravilima za postavljanje i normama.

Webasto Charger Setup App pomaže vam pri provjeri u okviru puštanja u rad.

Vrijede lokalne odredbe po pitanju rada, postavljanja i zaštite okoliša.

4.8.2 Pokretanje

- Iz područja priključivanja uklonite ostatke materijala.
- Prije pokretanja provjerite imaju li svi vijčani i stezni spojevi čvrst dosjed.
- Postavite donji poklopac.
- Donji poklopac oprezno učvrstite vijcima za montažu, vijke pritegnite do kraja. Vidi Sl. 1.
- Uključite mrežni napon.
 - Deaktivira se sekcivna pokretanja (trajanje do 60 sekundi).
 - Pali se / gasi bijelo svjetlo za rad. Vidi Sl. 7, radni status N2.

Sl. 7

- Provjerite prvo puštanje u rad pa u zapisnik o ispitivanju zabilježite izmjerene vrijednosti. Ovdje Webasto Charger Setup App može pomoći pri provođenju i dokumentiranju. Kao mjerna točka služi spojka za punjenje, a kao pomagalo za mjerenje EV-simulator.
- Pomoću EV-simulatora simulirajte i testirajte pojedine radne i zaštitne funkcije.
- Kabel za punjenje priključite na vozilo.
 - LED se prebacuje sa zelene (N3) na pulsirajuću plavu (N4), vidi Sl. 7.

5 Montaža

Sl. 8

Sl. 9

- Rupa za kabel kućne instalacije
- Rupa za LAN-kabel

*) Prikazani alati nisu dio isporuke zidne kutije.

6 Zamjena kabela za punjenje

⚠️ OPASNOST

Opasnost od smrtonosnog udara struje.

- ▶ Električno napajanje stanice za punjenje u instalaciji isključite i osigurajte od uklanjanja.

🔧 NAPOMENA

Smiju se upotrebljavati samo originalni dijelovi proizvođača Webasto istog stupnja učinka.

🔧 NAPOMENA

Tijekom razdoblja uporabe uređaja Webasto Next kabel za punjenje smije se zamijeniti **maksimalno četiri puta**.

🔧 NAPOMENA

Ako su vam potrebni rezervni dijelovi, obratite se svojem instalateru ili trgovcu.

Vidi poglavlje 4.3.2, " Zamjena kabela za punjenje" na stranici 50.

7 Zbrinjavanje



Simbol prekrížene kante za smeće kazuje da se ovaj električni odnosno elektronički uređaj na kraju svojega vijeka trajanja ne smije zbrinjavati preko kućnog otpada. Možete ga besplatno predati na skupljališta stare električne i elektroničke opreme. Adrese možete dobiti u upravi svojega grada odnosno općine. Zasebnim skupljanjem stare električne i elektroničke opreme valja omogućiti ponovnu uporabu, ponovno iskorištavanje sirovina odnosno druge oblike uporabe stare opreme kao i izbjeći negativne posljedice po okoliš i ljudsko zdravlje koje se mogu pojaviti pri zbrinjavanju opasnih tvari koje se mogu nalaziti u uređajima.

- Ambalažu zbrinite u odgovarajuće uporabne spremnike u skladu s nacionalnim propisima.

Austrija:

europsko zakonodavstvo implementirano je u nacionalno zakonodavstvo uredbom EAG-VO. Implementacijom je između ostaloga osigurana besplatna mogućnost povrata otpadne električne i elektroničke opreme iz privatnih

kućanstava (OEE0) u javna skupljališta. OEE0 ne smije se više zbrinjavati u miješanom otpadu, nego ga valja predati na za to predviđena skupljališta. Funkcionalne uređaje može ponovno upotrebljavati ili možete reciklirati korisne sastojke iz neispravnih uređaja. To će doprinijeti učinkovitijem iskorištavanju resursa, a time i održivijem razvoju. Uz to se opasni sastojci uređaja (npr. klorofluorogljici ili živa) preko odvojenog skupljanja mogu ispravno obraditi pa se tako mogu izbjeći negativni utjecaji na okoliš i ljudsko zdravlje. Za vašu privatnu otpadnu opremu na raspolaganju su vam mogućnosti besplatnog zbrinjavanja u općinama i sustavima proizvođača. Pregled postojećih skupljališta nalazi se na sljedećoj stranici: <https://secure.umweltbundesamt.at/eras/registerabfrageEAGSammelstelleSearch.do>. Sva električna i elektronička oprema za kućanstvo označena je simbolom prekrížene kante za otpad. Ti se uređaji smiju predati na sva skupljališta koja su navedena na poveznici, a ne smiju se zbrinjavati preko kućnog otpada.

8 Izjava o sukladnosti

Webasto Next je razvijen, proizveden, ispitan i isporučen u skladu s relevantnim direktivama, uredbama i normama za sigurnost, EMC i ekološku podnošljivost. Webasto Roof & Components SE ovime izjavljuje da je tip radijskog uređaja „stanica za punjenje Webasto Next " usklađen s Direktivom 2014/53/EU. Cjeloviti tekst EU izjave o sukladnosti dostupan je na sljedećoj mrežnoj stranici: <https://charging.webasto.com/int/products/documentation>

9 Kontrolni popis za postavljanje stanice za punjenje Webasto

Stanica za punjenje	Webasto Next									
Snaga punjenja	11 kW	<input type="checkbox"/>		22 kW	<input type="checkbox"/>					
Serijski broj										
Broj materijala										
Oblik mreže	TN/TT	<input type="checkbox"/>		IT	<input type="checkbox"/>		Faza razdvajanja	<input type="checkbox"/>		
		Uključeno	Isključeno		Uključeno	Isključeno		Uključeno	Isključeno	
Postavka za DIP	D1	<input type="checkbox"/>	<input type="checkbox"/>	D2	<input type="checkbox"/>	<input type="checkbox"/>	D3	<input type="checkbox"/>	<input type="checkbox"/>	
	D4	<input type="checkbox"/>	<input type="checkbox"/>	D5	<input type="checkbox"/>	<input type="checkbox"/>	D6	<input type="checkbox"/>	<input type="checkbox"/>	
S kućicom za označavanje za instalatera	<input type="checkbox"/>									
Općenito:										
Postavljanje, električno priključivanje i puštanje stanice za punjenje u rad obavio je električar.										vrijedi / riješeno
										<input type="checkbox"/>
Lokalni uvjeti:										
Stanica za punjenje postavljena je u prostoru koji nije ugrožen eksplozivnom atmosferom.										<input type="checkbox"/>
Stanica za punjenje postavljena je na mjesto na kojem je ne mogu oštetiti predmeti u padu.										<input type="checkbox"/>
Stanica za punjenje ugrađena je u području zaštićenom od sunca.										<input type="checkbox"/>
Podvucite vremenske uvjete na dan ugradnje: sunce, kiša, oblačno, snijeg ili drugo _____.										<input type="checkbox"/>
Mjesto stanice za punjenje odabrano je tako da se spriječi oštećenje uslijed slučajnog sudaranja s vozilima.										<input type="checkbox"/>
U obzir su uzeti zahtjevi po pitanju električnih instalacija, zaštite od požara, odredaba o sigurnosti i evakuacijskih putova.										<input type="checkbox"/>
Kabel za punjenje i spojka za punjenje zaštićeni su od dodira s vanjskim izvorima topline, vodom, prljavštinom i kemikalijama.										<input type="checkbox"/>
Kabel za punjenje i spojka za punjenje zaštićeni su od vožnje preko njih, priklještenja ili ostalih mehaničkih opasnosti.										<input type="checkbox"/>
Klijentu/korisniku objašnjeno je kako da Webasto Next isključe iz napona pomoću zaštitnih uređaja na strani postavljanja.										<input type="checkbox"/>
Zahtjevi za stanicu za punjenje:										
Pri ugradnji je ugrađen tuljac za mrežni priključni i signalni kabel.										<input type="checkbox"/>
Zaštita od savijanja kabela za punjača vijčano je pričvršćena na stanicu za punjenje, a gumena je brtva ispravno postavljena u zaštitu od savijanja.										<input type="checkbox"/>
Pri postavljanju je priključen odgovarajući kabel za punjenje (11 kW ili 22 kW) prema stanici za punjenje (prema natpisnoj pločici). Ugrađena je stezaljka za vlačno rasterećenje za osiguranje vlačnog rasterećenja kabela za punjenje. Poštovani su zadani zatezni moment. Kabel za punjenje priključen je u skladu s uputama.										<input type="checkbox"/>
Prije zatvaranja poklopca uklonjeni su alati i ostatci od postavljanja stanice za punjenje.										<input type="checkbox"/>
CP-vod ispravno je ugrađen.										<input type="checkbox"/>
Pri postavljanju je ispunjen preduvjet za polje koje se vrti u smjeru kazaljke na satu.										<input type="checkbox"/>
Pri puštanju u rad valja sastaviti zapisnike koji će vrijediti lokalno i dodatno klijentu predati jedan primjerak.										<input type="checkbox"/>
Klijent/naručitelj:										
Mjesto:										Potpis:

Klijent/naručitelj:

Datum:

Električar/izvođač:

Mjesto:

Potpis:

Datum:

HR

Obsah

1	Stručný návod pro aplikace.....	57		
2	Všeobecné informace.....	58		
2.1	Účel dokumentu.....	58		
2.2	Použití tohoto dokumentu.....	58		
2.3	Použití ke stanovenému účelu.....	58		
2.4	Použití symbolů a značek.....	58		
2.5	Záruka a ručení.....	58		
2.6	Softwarové licence.....	58		
3	Bezpečnost.....	58		
3.1	Všeobecné informace.....	58		
3.2	Všeobecné bezpečnostní pokyny.....	58		
3.3	Bezpečnostní pokyny pro instalaci.....	59		
3.4	Bezpečnostní pokyny pro elektrickou přípojku.....	59		
3.5	Bezpečnostní pokyny pro uvedení do provozu.....	59		
3.6	Bezpečnostní pokyny pro čištění.....	60		
3.7	Bezpečnostní pokyny pro výměnu dobíjecího kabelu.....	60		
3.8	Ukazatele LED.....	60		
4	Instalace a připojení k elektrické síti.....	61		
4.1	Požadavky na oblast instalace.....	61		
4.2	Kritéria pro elektrickou přípojku.....	61		
4.3	Instalace.....	62		
4.4	Připojení k elektrické síti.....	63		
4.5	LAN kabel.....	63		
4.6	Řízení činného výkonu.....	64		
4.7	Nastavení spínače DIP.....	64		
4.8	První uvedení do provozu.....	64		
5	Montáž.....	64		
6	Výměna dobíjecího kabelu.....	65		
7	Likvidace.....	65		
8	Prohlášení o shodě.....	65		
9	Checklist pro instalaci dobíjecí stanice Webasto.....	66		

1 Stručný návod pro aplikace

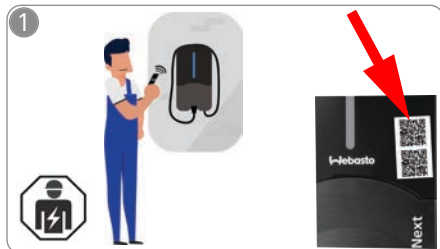

- ✓ Pro funkci "Scan & Charge" jsou k dispozici dva QR kódy, které se při dodání nacházejí pod ochrannou fólií.

Webasto Next musí nainstalovat kvalifikovaný elektrotechnik.

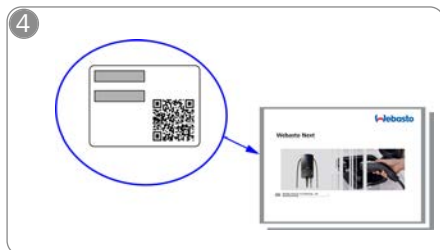

- 👁️ Naskenujte QR kód na štítku ve stručném návodu nebo zadejte WLAN klíč ručně.



- ↓ Stáhněte si potřebné aplikace:
- 1) Pro instalaci:
Webasto Charger Setup
 - 2) Pro ovládání:
Webasto ChargeConnect



- 👆 Otevřete aplikaci ChargeConnect a pro propojení dobíjecí stanice s cloudem ChargeConnect postupujte dle uvedených kroků.

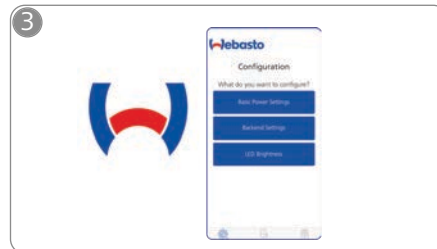

- 👆 Otevřete aplikaci Webasto Charger Setup a nakonfigurujte Vaši dobíjecí stanici.



- ⚡ Zasaňte nabíjecí konektor a seznamte se s funkcemi Vaší dobíjecí stanice.

Detailní popis Vaší dobíjecí stanice Webasto Next najdete v podrobném online manuálu.

2 Všeobecné informace

Nejnovější verzi tohoto dokumentu najdete na: <https://charging.webasto.com/int/products/documentation>

2.1 Účel dokumentu

Tato stručná příručka je součástí produktu a obsahuje úvodní a bezpečnostní informace, jakož i informace týkající se instalace produktu Webasto Next. Aktuální verze je k dispozici na:

<https://charging.webasto.com/int/products/documentation>

Pro bezpečnou instalaci a ovládání Vaší stanice Webasto Next jsou nezbytné kompletní pokyny k obsluze a montáži.

Pokyny k obsluze a montáži jsou nezbytné pro používání:

- **WebUI**
- **Dynamic Load Management (DLM)**
- **Home-Energy-Management-System (HEMS)**

Naše pokyny k obsluze a montáži najdete na webových stránkách Webasto:

<https://charging.webasto.com/int/products/documentation>

2.2 Použití tohoto dokumentu

- ▶ Tuto stručnou příručku si přečtěte před instalací a uvedením stanice Webasto Next do provozu.
- ▶ Tento dokument uschovejte tak, abyste jej měli vždy po ruce.
- ▶ Tento dokument předejte budoucím majitelům nebo uživatelům dobíjecí stanice.

⚠ UPOZORNĚNÍ

Upozorňujeme na to, že jako doklad o odborné instalaci musí osoba provádějící instalaci vystavit instalační protokol. Dále prosíme o vyplnění našeho kontrolního seznamu viz kapitola 9, "Checklist pro instalaci dobíjecí stanice Webasto" na straně 66.

⚠ UPOZORNĚNÍ

Osoby trpící barvoslepostí si při přiřazování všech indikovaných poruch musí zajistit asistenci další osoby.

2.3 Použití ke stanovenému účelu

Dobíjecí stanice Webasto Next je vhodná pro dobíjení elektromobilů a hybridních vozidel podle standardu IEC 61851-1, režim dobíjení 3.

2.4 Použití symbolů a značek

⚠ NEBEZPEČÍ

Výraz označuje ohrožení s vysokým stupněm rizika, které, pokud nebude eliminováno, má za následek smrt nebo těžké zranění.

⚠ VÝSTRAHA

Výraz označuje ohrožení se středním stupněm rizika, které, pokud nebude eliminováno, může mít za následek drobné nebo lehké zranění.

⚠ POZOR

Výraz označuje ohrožení s nízkým stupněm rizika, které, pokud nebude eliminováno, může mít za následek drobné nebo lehké zranění.

ⓘ UPOZORNĚNÍ

Upozornění výraz označuje Technickou zvláštnost nebo (při nerespektování) možné poškození výrobku.

📄 Odkaz na samostatné dokumenty, které jsou přiložené nebo si je můžete vyžádat u společnosti Webasto.

2.5 Záruka a ručení

V případě reklamaci, jakýchkoli závad nebo poškození se obraťte přímo na svého smluvního partnera, instalátéra nebo prodejce.

Webasto neručí za závady a škody, ke kterým došlo v důsledku nerespektování montážních pokynů a pokynů k obsluze. Toto vyloučení ze záruky se vztahuje zejména na:

- nesprávné používání;
- opravy provedené elektrikářem, který není ve smluvním vztahu se společností Webasto;
- Použití neoriginálních náhradních dílů.
- Nepovolená úprava přístroje bez souhlasu Webasto.
- montáž a uvedení do provozu provedené nekvalifikovaným pracovníkem (nikoli elektrikářem);
- nesprávnou likvidaci po vyřazení z provozu.

⚠ VÝSTRAHA

Instalaci a připojení dobíjecí stanice smí provádět pouze kvalifikovaný elektrotechnik.



Symbol přeškrtnutého odpadkového koše znamená, že je třeba se řídit pokyny uvedenými v kapitole kapitola 7, "Likvidace" na straně 65.

2.6 Softwarové licence

Tento produkt obsahuje otevřený software. Další informace (vyloučení odpovědnosti, písemné nabídky, informace o licenci) získáte prostřednictvím integrovaného webového serveru. Webový server je dostupný přes hotspot (<https://172.0.2.1/licensing.html>).

3 Bezpečnost

3.1 Všeobecné informace

Přístroj používejte pouze v technicky bezvadném stavu. Poruchy, které mají vliv na bezpečnost osob nebo zařízení, je třeba nechat neprodeně odstranit elektrotechnikem v souladu s platnými předpisy dané země.

3.2 Všeobecné bezpečnostní pokyny

- ⚠ – Nebezpečně vysoká napětí uvnitř zařízení.
- Dobíjecí stanice není vybavená vlastním síťovým spínačem. Ochranná zařízení instalovaná na straně sítě slouží i k odpojení od sítě.
- Před použitím vizuálně zkontrolujte možná poškození dobíjecí stanice. V případě poškození dobíjecí stanice nepoužívejte.
- Instalaci, elektrické připojení a uvedení dobíjecí stanice do provozu může provést pouze elektrotechnik.
- Během provozu neodstraňujte kryt zakrývající oblast instalace.
- Z dobíjecí stanice neodstraňujte označení, výstražné symboly ani typový štítek.
- Dobíjecí kabel smí měnit pouze elektrotechnik podle přiloženého návodu.
- Je přísně zakázáno připojovat k dobíjecí stanici jiné přístroje.

- Přitom dbejte na ochranu dobíjecího kabelu a dobíjecí zástrčka před přejetím, přiskřípnutím a jiným mechanickým ohrožením.
- Pokud by byla dobíjecí stanice, dobíjecí kabel nebo dobíjecí zástrčka poškozena, okamžitě o tom informujte servis. Dobíjecí stanici dále nepoužívejte.
- Dobíjecí kabel a zástrčku chráňte před kontaktem s externími zdroji tepla, vodou, nečistotami a chemikáliemi.
- Dobíjecí kabel neprodlužujte pomocí prodlužovacího kabelu nebo adaptéru, abyste ho spojili s vozidlem.
- Dobíjecí kabel odpojujte pouze zatažením za dobíjecí zástrčku.
- Dobíjecí stanici nikdy nečistěte vysokotlakým čističem, podobnými přístroji, nebo zahradní hadicí.
- Při čištění dobíjecích konektorů odpojte přívod elektrického napětí.
- Dobíjecí kabel nesmí být během použití vystaven namáhání v tahu.
- Přesvědčte se, že k dobíjecí stanici mají přístup pouze osoby, které si přečetly tyto pokyny k obsluze.

VÝSTRAHA

- Pokud jej nepoužíváte, pověste dobíjecí kabel do příslušného držáku a zaaretujte dobíjecí zástrčku v závěsu. Dobíjecí kabel se přitom volně položí okolo držáku tak, aby se nedotýkal země.
- Zajistěte, aby byly dobíjecí kabel a dobíjecí zástrčka chráněny před přejetím, přiskřípnutím a jakýmkoli jiným mechanickým ohrožením.

3.3 Bezpečnostní pokyny pro instalaci



- Pro bezpečnou instalaci je nutné se řídit pokyny uvedenými v tomto dokumentu.
- Instalaci a připojení dobíjecí stanice smí provádět pouze kvalifikovaný elektrotechnik.

- Na plánovaném místě instalace je nutné dodržet národní zákonné předpisy týkající se elektroinstalací, protipožární ochrany, bezpečnostní předpisy a únikové cesty.
 - Použijte pouze dodaný montážní materiál.
 - Při otevřeném přístroji přijměte příslušná opatření týkající se ochrany ESD, abyste zabránili elektrostatickým výbojům.
 - Při manipulaci s deskami plošných spojů, ohrožených elektrostatickým výbojem, použijte uzemněné antistatické náramky a respektujte příslušná ochranná opatření ESD. Náramky se smí používat pouze při montáži a připojování dobíjecí jednotky. Náramky se nikdy nesmí nosit v blízkosti stanice Webasto Next, která je pod napětím.
 - Elektrotechnici musí být během instalace stanice Webasto Next řádně uzemněni.
 - Neinstalujte stanici Webasto Next v místě, kde hrozí výbuch (Ex zóna).
 - Instalujte stanici Webasto Next tak, aby dobíjecí kabel neblokoval nebo nebránil v průchodu.
 - Neinstalujte stanici Webasto Next do prostředí, v kterých se vyskytuje amoniak nebo vzduch obsahující amoniak.
 - Neinstalujte stanici Webasto Next na místě, kde může být poškozena padajícími předměty.
 - Stanice Webasto Next je vhodná pro použití v interiéru i exteriéru.
 - Neinstalujte stanici Webasto Next do blízkosti ostříkovačů vody, jako např. myček aut, vysokotlakých čističů nebo zahradních hadic.
 - Chráňte stanici Webasto Next před poškozením mrazem, kroupami apod. Zde bychom chtěli odkázat na náš stupeň krytí IP (IP54).
 - Stanice Webasto Next je vhodná pro použití v oblastech bez omezení přístupu.
 - Chráňte stanici Webasto Next před přímým slunečním zářením. Při vysokých teplotách může dojít k omezení nabíjecího proudu nebo dokonce k přerušení nabíjení.
- Provozní teplota varianty 11 KW je -30 °C až

+55 °C.

Provozní teplota varianty 22 KW je -30 °C až +45 °C.

- Místo pro instalaci stanice Webasto Next je třeba zvolit tak, aby byl vyloučen neúmyslný náraz vozidlem do stanice. Pokud nelze vyloučit poškození, musí být provedena ochranná opatření.
- Neuvádějte stanici Webasto Next do provozu, pokud byla během instalace poškozena, přístroj musí být vyměněn.

3.4 Bezpečnostní pokyny pro elektrickou přípojku

VÝSTRAHA

- Každá dobíjecí stanice musí být chráněna vlastním proudovým chráničem a jističem vedení. Viz kapitola 4.1, "Požadavky na oblast instalace" na straně 61.
- Před připojením dobíjecí stanice k elektrické síti se přesvědčte, že jsou elektrické přípojky bez napětí.
- Přesvědčte se, že je pro připojení k elektrické síti použit správný přípojovací kabel.
- Dobíjecí stanici nenechávejte bez dozoru s otevřeným instalačním krytem.
- Nastavení DIP spínače měňte pouze při vypnutém zařízení.
- Dodržujte případná přihlášení u provozovatele rozvodné sítě.

3.5 Bezpečnostní pokyny pro uvedení do provozu

VÝSTRAHA

- Uvedení dobíjecí stanice do provozu smí provést pouze elektrotechnik.
- Správné připojení dobíjecí stanice musí před uvedením do provozu zkontrolovat elektrotechnik.
- Při prvním uvedení dobíjecí stanice do provozu ještě nepřipojujte žádné vozidlo.
- Před uvedením dobíjecí stanice do provozu zkontrolujte vizuálně případná poškození dobíjecího kabelu, dobíjecí spojky a dobíjecí

stanice. Uvedení poškozené dobíjecí stanice nebo stanice s poškozeným dobíjecím kabelem/spojkou do provozu není přípustné.

3.6 Bezpečnostní pokyny pro čištění

⚠ NEBEZPEČÍ

Vysoká napětí.

Nebezpečí smrtelného zásahu elektrickým proudem. Dobíjecí stanici nesmíte čistit tekoucí vodou.

Podrobnosti týkající se údržby, čištění a oprav najdete v manuálu.

3.7 Bezpečnostní pokyny pro výměnu dobíjecího kabelu

⚠ NEBEZPEČÍ

Nebezpečí smrtelného zásahu elektrickým proudem.

- ▶ Odpojte přívod napětí do dobíjecí stanice v instalaci a zajistěte ji proti zapnutí.

⚠ UPOZORNĚNÍ

Smějí se používat pouze originální díly Webasto.

3.8 Ukazatele LED

3.8.1 LED indikace provozního stavu

Indikátor provozního stavu: viz Obr. 7 horní polovina.

Indikace provozního stavu	Popis
N1	LED nesvítí: Dobíjecí stanice je vypnutá.
N2	Bílé běžící světlo se pohybuje nahoru / dolů: Dobíjecí stanice se spouští.
N3	LED pulzuje bíle: Spouští se komunikační uživatelské rozhraní.
N4	LED trvale svítí zeleně: Dobíjecí stanice je v pohotovostním režimu.
N5	LED pulzuje modře: Dobíjecí stanice se používá, vozidlo se nabíjí.

Indikace provozního stavu	Popis
N6	Zelené běžící světlo se pohybuje nahoru / dolů: Dobíjecí stanice je v provozu, ale je zamčená pomocí funkce "Scan & Charge".
N7	Zelené běžící světlo se pohybuje nahoru / dolů: Dobíjecí stanice je v provozu, ale je zamčená pomocí funkce "Scan & Charge".
N8	Oranžové běžící světlo se pohybuje nahoru / dolů: Proces dobíjení byl přerušen provozovatelem sítě.

3.8.2 LED indikace poruchy

Ukazatele chyb: viz Obr. 7 dolní polovina.

Indikace poruchy	Popis
F1	LED svítí zeleně, k tomu pulzuje žlutě. Dobíjecí stanice je silně přehřátá a dobíjí vozidlo se sníženým výkonem. Po ochlazení bude dobíjecí stanice pokračovat v normálním dobíjecím procesu.
F2	LED trvale svítí žlutě a na 0,5 s zazní akustický signál: Nadměrná teplota. Funkce nabíjení je přerušena a po ochlazení bude dobíjecí stanice pokračovat v dobíjecím procesu.
F3	LED svítí zeleně, k tomu pulzuje červeně a na 0,5 s zazní akustický signál: Vyskytla se chyba instalace při připojení dobíjecí stanice, sledování fáze je aktivní, napájecí napětí je mimo platný rozsah 200 V až 260 V. ▶ Kontrola točivého pole/ pořadí fází (nutné je pravotočivé pole), frekvence sítě, nastavení spínačů DIP a odporu ochranného vodiče elektrotechnikem.

Indikace poruchy	Popis
F4	LED pulzuje v 2 s intervalu 1 s červeně a na 0,5 s zazní akustický signál. Poté zazní s přestávkou 1 s akustický signál na 5 s: Na straně vozidla se vyskytla chyba. ▶ Zopakujte připojení vozidla.
F5	LED pulzuje v intervalu 0,5 s a 3 s po dobu 0,5 s červeně. Na 0,5 s zazní akustický signál: Vyskytla se interní chyba při nízkém napětí (např. 12 V). ▶ Kontrola elektrotechnikem.
F6	LED trvale svítí červeně a na 0,5 s zazní akustický signál. Poté zazní s přestávkou 1 s akustický signál na 5 s: Došlo k problému se sledováním napětí nebo sledováním systému. ▶ Kontrola elektrotechnikem.



Nebezpečí smrtelného zásahu elektrickým proudem. Odpojte přívod napětí do dobíjecí stanice v instalaci a zajistěte ji proti zapnutí. Teprve poté odpojte dobíjecí kabel od vozidla.

4 Instalace a připojení k elektrické síti

⚠ NEBEZPEČÍ

Dodržujte bezpečnostní pokyny uvedené v Bezpečnost.

Pro přístup k dalším dokumentům použijte jednu z následujících možností:

Aplikace Webasto Service (pro instalaci)

Pro stažení této aplikace:

- ▶ naskenujte následující QR kód nebo



- ▶ přejděte na:

<https://apps.apple.com/> (Apple App Store) nebo
<https://play.google.com/> (Google Play Store).

Pro přístup k aplikaci Webasto Service a k technické online dokumentaci Webasto naskenujte QR kód nebo čárový kód na balení Vašeho produktu Webasto. Naše návody k obsluze najdete na webových stránkách Webasto:

<https://charging.webasto.com/int/products/documentation>

Všechny jazyky najdete na portálu pro stahování na našem webu.

⚠ UPOZORNĚNÍ

Bezpečnostní koncept Webasto Next je založen na uzemněné síťové formě, která musí být při instalaci autorizovaným elektrotechnikem vždy zajištěna.

Aplikace Webasto Charger Setup (pro instalaci)

Pro stažení této aplikace:

- ▶ naskenujte následující QR kód nebo



- ▶ přejděte na:

<https://apps.apple.com/> (Apple App Store) nebo
<https://play.google.com/> (Google Play Store).

Aplikace Webasto ChargeConnect (pro ovládání)

Pro stažení této aplikace:

- ▶ naskenujte následující QR kód nebo



- ▶ přejděte na:

<https://apps.apple.com/> (Apple App Store) nebo
<https://play.google.com/> (Google Play Store).

4.1 Požadavky na oblast instalace

Při výběru místa instalace Webasto Next je nutné dodržet následující body:

- Při instalaci musí být spodní hrana přiložené montážní šablony ve vzdálenosti nejméně 90 cm od země. Viz Obr. 9.
- Je-li vedle sebe namontováno několik dobíjecích stanic, musí být vzdálenost mezi jednotlivými stanicemi minimálně 200 mm.
- Montážní plocha musí být masivní a stabilní.
- Montážní plocha musí být dokonale rovná (max. 1 mm rozdíl mezi jednotlivými montážními body).
- Montážní plocha nesmí obsahovat lehce vznětlivé látky.
- Co nejkratší délka kabelu od dobíjecí stanice k vozidlu.

- Žádné riziko, že by mohlo dojít k přejetí dobíjecího kabelu.
- Možné elektrické přípojky infrastruktury.
- Bez omezení přístupových a únikových cest.
- Pro optimální a bezporuchový provoz musí být zvoleno místo pro instalaci mimo přímé sluneční záření.
- Zohlednění obvyklé parkovací polohy vozidla a polohy nabíjecí zásuvky vozidla.
- Dodržování místních stavebních a protipožárních předpisů.

⚠ UPOZORNĚNÍ

Vzdálenost spodní hrany namontované dobíjecí stanice od země musí být nejméně 0,9 m.

⚠ UPOZORNĚNÍ

Respektování instalační sady pro účely specifické pro danou zemi (viz Obsah dodávky).

4.2 Kritéria pro elektrickou přípojku

Maximální nabíjecí proud, parametrizovaný ve výrobním závodě, je uveden na typovém štítku dobíjecí stanice. Pomocí spínačů DIP je možné upravit maximální nabíjecí proud na hodnotu jističe vedení montovaného na straně instalace.

⚠ UPOZORNĚNÍ

Hodnoty proudu vybraných ochranných zařízení nesmí být v žádném případě nižší než hodnota proudu uvedená na typovém štítku dobíjecí stanice nebo nastavená pomocí spínače DIP. Viz kapitola 4.7, "Nastavení spínače DIP" na straně 64.

Před začátkem připojovacích prací je třeba nechat podmínky pro instalaci dobíjecí stanice zkontrolovat elektrotechnikem.

V závislosti na zemi instalace je nutné dodržovat pravidla úřadů a provozovatelů rozvodné sítě, např. povinnost přihlásit instalaci dobíjecí stanice.

⚠ UPOZORNĚNÍ

V některých zemích je 1-fázové dobíjení omezeno na definovanou intenzitu proudu. Je třeba respektovat místní podmínky pro připojení.

Níže uvedená ochranná zařízení musí být konstruována tak, aby byla dobíjecí stanice v případě poruchy odpojena od sítě. Při výběru ochranných zařízení se řiďte národními instalačními předpisy a normami.

Maximální nabíjecí proud, parametrizovaný ve výrobním závodě, je uveden na typovém štítku dobíjecí stanice. Pomocí spínačů DIP je možné upravit maximální nabíjecí proud na hodnotu jističe vedení montovaného na straně instalace.

4.2.1 Dimenzování proudového chrániče

Zásadně platí národní předpisy pro instalaci. Pokud v nich není stanoveno jinak, musí být každá dobíjecí stanice chráněna vhodným proudovým chráničem (RCD typu A) s vybavovacím proudem ≤ 30 mA.

4.2.2 Dimenzování jističe vedení

Jistič vedení (MCB) musí splňovat normu EN 60898. Propustná energie (I^2t) nesmí překročit 80 000 A²s. Alternativně je možné použít kombinaci jističe vedení a proudového chrániče (RCBO) podle EN 61009-1. Pro tuto kombinaci rovněž platí výše uvedené parametry.

4.2.3 Zařízení k odpojení od sítě

Dobíjecí stanice není vybavená vlastním síťovým spínačem. Ochranná zařízení instalovaná na straně sítě tudíž slouží i k odpojení od sítě.

4.3 Instalace

Viz také kapitola 5, "Montáž" na straně 64. Dodaný montážní materiál je určen pro instalaci dobíjecí stanice na zdivo nebo betonovou stěnu. Pro instalaci na stojan je montážní materiál součástí příslušné dodávky stojanu.

1. Zohledněte montážní polohu v místě instalace. Viz Obr. 9.
2. Uvolněte vrtací šablonu v místě perforace z obalu.
3. Pomocí vrtací šablony označte čtyři pozice pro vyvrtání otvorů v místě instalace. Viz Obr. 8 a Obr. 9.
4. V označených pozicích vyvrtejte 4 otvory s $\varnothing 8$ mm.

UPOZORNĚNÍ

Prostřední otvor (1) je třeba použít pro instalaci na dům. Otvor (2) zobrazený vlevo je nutné využít při použití LAN kabelu. Viz také Obr. 9.

5. Do horních otvorů ustavte a namontujte držák pomocí 2 hmoždinek a 2 šroubů, 6 x 70 mm, T25.
6. Sejměte spodní kryt oblasti s přípojkami dobíjecí stanice.

Obr. 1

1. Sejměte spirálovou ochranu proti zlomení z oblasti s přípojkami dobíjecí stanice a odložte ji ke zbývajícím dodanému materiálu.
2. V případě montáže na omítku vytvořte po stranách v místě perforace na zadní straně dobíjecí stanice otvor pro instalaci přívodního vedení (příp. otřepry začistěte kruhovým pilníkem).
3. Protáhnete přívodní vedení příslušným otvorem a nasadte dobíjecí stanici na již namontovaný držák.
4. Namontujte dobíjecí stanici pomocí 2 šroubů, 6 x 90 mm, T25 do upevňovacích otvorů dole v oblasti s přípojkami. Nesmí být překročen max. utahovací moment 6 Nm (newtonmetrů).

4.3.1 Připojení dobíjecího kabelu

1. Na dodaný dobíjecí kabel nasuňte, otvorem bez závitů napřed, spirálovou ochranu proti zlomení.
2. Protáhněte dobíjecí kabel již předmontovanou těsnicí svorkou.

UPOZORNĚNÍ

Dbejte na správné usazení předmontovaných těsnících gumiček v těsnící svorce.

3. Nasuňte dobíjecí kabel min. 10 mm přes horní hranu svrné části svorky pro odlehčení tahu.
4. Našroubujte spirálu ochrany proti zlomení několik závitů na těsnící svorku.

UPOZORNĚNÍ

Ještě neutahujte.

Obr. 2

5. Našroubujte dodanou svorku pro odlehčení tahu ve správné poloze na dobíjecí kabel.

UPOZORNĚNÍ

Svorka pro odlehčení tahu má dvě možné polohy pro varianty dobíjecího kabelu 11 kW a 22 kW. Ujistěte se, že je nápis „11 kW installed“ u dobíjecího kabelu 11 kW viditelný.

6. Namontujte svorku pro odlehčení tahu ve správné montážní poloze pomocí dodaných samořezných šroubů Torx (6,5 x 25 mm) a utáhněte je momentem 5,5 Nm. (Pozor: Šrouby nepřetáhněte).
7. Svorka pro odlehčení tahu musí v dotaženém stavu rovně přiléhat.

UPOZORNĚNÍ

Zatáhněte za dobíjecí kabel a ujistěte se, že se dobíjecí kabel již nepohybuje.

8. Nyní našroubujte spirálu ochrany proti zlomení momentem 4 Nm na těsnící svorku.
9. Připojte pomocí plochého šroubováku (3,5 mm) jednotlivé konce vodičů podle pokynů na obrázku (Obr. 4) na pravém upínacím bloku s nápisem „OUT“.
10. K tomu zasuňte šroubovák do příslušného horního otvoru pružinového odlehčení upínacího bloku a otevřete tak svrnou pružinu.
11. Nyní zasuňte jednotlivý vodič do příslušného připojovacího otvoru upínacího bloku (spodní otvor).
12. Následně šroubovák vytáhněte a zatažením se ujistěte, že jsou jednotlivé vodiče správně a úplně sevřené.

Dobíjecí kabel	Popis
Modrá	N
Hnědý	L1
Černý	L2
Šedý	L3
Žluto-Zelený	PE
Černo-Bílý	Řídicí vedení (CP)

Obr. 3

1. Připojte černo/bílý řídicí vedení (CP) spolu s koncovkou na svorku (nejspodnější kontakt 1).

UPOZORNĚNÍ

Stiskněte bílý pružný kontakt vpravo na přípojce dolů a zároveň zasuňte řídicí vedení až nadoraz.

2. Zatažením se ujistěte, že je vedení správně a úplně sevřené.

4.3.2 Výměna dobíjecího kabelu

Dobíjecí kabely podléhají opotřebením a mohou se poškodit např. přejetím, v tomto případě je nutné je vyměnit.

⚠ VÝSTRAHA

Výměnu dobíjecího kabelu smí provést pouze kvalifikovaný elektrotechnik.

⚠ NEBEZPEČÍ

Nebezpečí smrtelného zásahu elektrickým proudem.
► Odpojte přívod napětí do dobíjecí stanice v instalaci a zajistěte ji proti zapnutí.

⚠ UPOZORNĚNÍ

Smějí se používat pouze originální díly Webasto stejného výkonového stupně.

⚠ UPOZORNĚNÍ

Během doby používání dobíjecí stanice Webasto Next se smí dobíjecí kabel vyměnit **maximálně čtyřikrát**.

⚠ UPOZORNĚNÍ

Jestliže potřebujete náhradní díly, obraťte se na svého instalatéra nebo na prodejce.

Postup při výměně dobíjecího kabelu:

1. Odpojte síťové napětí a dobíjecí vedení vozidla.
2. Odstraňte víko oblasti s přípojkami wallboxu.
3. Uvolněte svorky a šroubové spoje dobíjecího kabelu.
4. Odstraňte svorku pro odlehčení tahu a vytáhněte poškozený dobíjecí kabel z wallboxu směrem dolů.
5. Namontujte nový dobíjecí kabel (použijte pouze originální náhradní díl Webasto) podle kapitola 4.3.1, "Připojení dobíjecího kabelu" na straně 62.
6. Zavřete víko oblasti s přípojkami wallboxu.
7. Proveďte opětovné uvedení do provozu podle kapitola 4.8, "První uvedení do provozu" na straně 64.

4.4 Připojení k elektrické síti

1. Zkontrolujte a ujistěte se, že je přívodní vedení bez napětí a že byla přijata opatření proti opětovnému zapnutí.
2. Provéřte a splňte veškeré požadavky, které jsou pro připojení nutné a které jsou uvedeny výše v tomto návodu.
3. Odeberte z dodaného materiálu kabelové průchodky.

4. Nasuňte kabelovou průchodku na přívodní vedení.

⚠ UPOZORNĚNÍ

Dbejte na to, aby byla pomůcka pro zavedení průchodky v nainstalovaném konečném stavu na zadní straně dobíjecí stanice, do otvoru v krytu ji však zatím ještě neinstalujte.

5. Pokud budete zároveň připojovat datové vedení, použijte druhou dodanou kabelovou průchodku a zopakujte výše uvedený pracovní postup.
6. Odstraňte obal přívodního vedení.
7. Při použití nepoddajného přívodního vedení ohněte jednotlivé vodiče (dbejte na minimální poloměr ohybu) tak, aby bylo možné připojit na svorky bez velkého mechanického namáhání.
8. Při použití nepoddajného přívodního vedení ohněte jednotlivé vodiče (dbejte na minimální poloměr ohybu) tak, aby bylo možné připojit na svorky bez velkého mechanického namáhání.

Obr. 4

IN Přípojkы síťového přívodu

OUT Přípojkы dobíjecího kabelu

1. Připojte pomocí plochého šroubováku (3,5 mm) jednotlivé konce vodičů podle pokynů na obrázku (Obr. 4) na levém upínacím bloku s nápisem „IN“.

⚠ UPOZORNĚNÍ

Při připojování dbejte na správné pořadí připojení pravého točivého pole.

2. K tomu zasuňte šroubovák do příslušného horního otvoru pružinového odlehčení upínacího bloku a otevřete tak svěrnou pružinu.
3. Nyní zasuňte jednotlivý vodič do příslušného připojovacího otvoru upínacího bloku (spodní otvor).
4. Následně šroubovák vytáhněte a zatažením se ujistěte, že jsou jednotlivé vodiče správně a úplně sevřené a že nejsou vidět žádná otevřená měděná místa.

⚠ UPOZORNĚNÍ

Při více dobíjecích stanicích na jednom společném hlavním napájecím bodě: Riziko přetížení.

► Je třeba určit fázovou rotaci a upravit ji v konfiguraci připojení dobíjecích stanic. Viz online návod na konfiguraci:

<https://charging.webasto.com/int/products/documentation>

5. Zasuňte datové vedení do příslušné přípojky v oblasti s přípojkami. Viz Řídící vedení (Control Pilot) a .
6. Z oblasti s přípojkami odstraňte případné nečistoty jako např. zbytky izolace.
7. Opět zkontrolujte, zda jsou všechny vodiče v příslušných svorkách pevně usazené.
8. Nyní umístěte kabelovou průchodku do otvoru v krytu.

⚠ UPOZORNĚNÍ

Dbejte na to, aby mezi krytem a kabelovou průchodkou nevznikly vzduchové mezery.

4.4.1 Připojení k elektrické síti v dělených sítích (Split fáze)

Konfigurace přípojky:

Síťový kabel	Upínací blok
L1	L1
L2	Neutrální

Konfigurace spínače DIP: D6 = 0 (OFF)

⚠ UPOZORNĚNÍ

Touto konfigurací připojení není definováno omezení nesymetrického zatížení.

⚠ UPOZORNĚNÍ

Síťový kabel: Mezi L1 a L2 smí být jmenovité napětí maximálně 230V.

4.5 LAN kabel

Připojení dobíjecí stanice k síťové infrastruktuře v místě instalace. Pomocí této přípojky je možné dobíjecí stanici nakonfigurovat a ovládat (podmínka: připojení k backendu nebo lokálnímu systému řízení energie).

Doporučujeme síťový kabel kategorie CAT7. LAN kabel je nutné pro připojení do LAN zdiřky protáhnout levým otvorem wallboxu.

4.6 Řízení činného výkonu

Obr. 5

Řízení činného výkonu podle směrnice v souladu s VDE AR-4100 má být připojeno následovně: Oba kabely přijímače ústředního ovládání, resp. bezpotenciálového kontaktu musí být v tomto konektoru připojeny na pozici 3 a 4 (viz Obr. 5). Obsazení (pořadí) obou kabelů na poz. 3 a 4 je libovolně volitelné. (max. průřez kabelu 1,5 mm²).

⚠ VÝSTRAHA

Mezi svorkami 3 a 4 nesmí být žádné napětí. Použití relé nebo přijímač ústředního ovládání musí pracovat bez potenciálu.

4.7 Nastavení spínače DIP

⚠ NEBEZPEČÍ Vysoká napětí.

- ▶ Nebezpečí smrtelného zásahu elektrickým proudem.

▶ Přesvědčte se, že zařízení není pod napětím. Spínače DIP určují maximální intenzitu proudu. Nastavení lze pak provést pomocí aplikace Charger Setup v krocích 1 A až do maximální hodnoty nakonfigurované prostřednictvím spínačů DIP.

Obr. 6

DIP spínač levý/ON = 1

DIP spínač pravý/OFF = 0

Tovární nastavení DIP spínače:

D1	D2	D3	D4	D5	D6
Off	Off	Off	On	On	On

⚠ UPOZORNĚNÍ

Změny nastavení spínače DIP jsou aktivní až po restartování dobíjecí stanice.

D1	D2	D3	[A]	Popis
0	0	0	32	Stav při dodání
0	0	1	10	
0	1	0	13	
0	1	1	16	
1	0	0	20	
1	0	1	25	
1	1	0	8	
1	1	1	0	Demo režim: nabíjení není možné

⚠ VÝSTRAHA

Spínače DIP musí elektrotechnik před uvedením do provozu přizpůsobit dané instalaci.

- D4 0= bez omezení nesouměrného zatížení při 1-fázovém nabíjení.
1= omezení nesouměrného zatížení na 16 A a D1-D3 > 20 A (pro CH a AT).
- D5 0= bez omezení nesouměrného zatížení při 1-fázovém nabíjení.
1= omezení nesouměrného zatížení na 20 A a D1-D3 > 25 A (pro D).
- D6 1= TN/TT síť.
0= IT síť (možná pouze 1-fázová síťová přípojka).

⚠ VÝSTRAHA

Nastavení v aplikaci Webasto Charger Setup smí upravovat pouze elektrotechnik.

4.8 První uvedení do provozu

4.8.1 Bezpečnostní zkouška

Výsledky zkoušky a měření při prvním uvedení do provozu zdokumentujte podle platných pravidel a norem pro instalaci.

Aplikace Webasto Charger Setup Vám pomůže při kontrole během prvního uvedení do provozu. Platí místní předpisy týkající se provozu, instalace a životního prostředí.

4.8.2 Start

1. Z přípojovací oblasti odstraňte zbytky materiálu.
2. Před spuštěním zkontrolujte dotažení všech šroubových a svorkových spojů.
3. Namontujte spodní kryt.
4. Upevněte spodní kryt pomocí montážních šroubů; montážní šrouby opatrně utáhněte nadoraz. Viz Obr. 1.
5. Zapněte síťové napětí.
 - Je aktivována spouštěcí sekvence (doba trvání až 60 sekund).
 - Bílé běžící světlo se pohybuje nahoru / dolů. Viz Obr. 7, Provozní stav N2.

Obr. 7

1. Zkontrolujte první uvedení do provozu a zaznamenejte naměřené hodnoty do zkušebního protokolu. Přitom můžete jako pomůcku při provádění a dokumentování využít aplikaci Webasto Charger Setup. Jako měřicí bod slouží dobíjecí spojka a jako měřicí pomůcka EV simulátor.
2. S EV simulátorem simulujte a otestujte jednotlivé provozní a ochranné funkce.
3. Připojte dobíjecí kabel k vozidlu.
 - LED se přepne ze zelené (N3) na pulzující modrou (N4), viz Obr. 7.

5 Montáž

Obr. 8

Obr. 9

- 1 Otvor pro instalaci na dům
 - 2 Otvor pro LAN kabel
- *) Zobrazené nářadí není součástí dodávky wallboxu.

6 Výměna dobíjecího kabelu

⚠ NEBEZPEČÍ

Nebezpečí smrtelného zásahu elektrickým proudem.

- ▶ Odpojte přívod napětí do dobíjecí stanice v instalaci a zajistěte ji proti zapnutí.

🔧 UPOZORNĚNÍ

Smějí se používat pouze originální díly Webasto stejného výkonového stupně.

🔧 UPOZORNĚNÍ

Během doby používání dobíjecí stanice Webasto Next se smí dobíjecí kabel vyměnit **maximálně čtyřikrát**.

🔧 UPOZORNĚNÍ

Jestliže potřebujete náhradní díly, obraťte se na svého instalatéra nebo na prodejce.

Viz kapitola 4.3.2, " Výměna dobíjecího kabelu" na straně 63.

7 Likvidace



Symbol přeškrtnuté popelnice znamená, že tento elektrický respektive elektronický přístroj nesmí být na konci své životnosti likvidován v rámci domovního odpadu. Pro likvidaci jsou k dispozici sběrná místa pro elektrická a elektronická zařízení, umístěná ve Vašem okolí. Adresy Vám poskytne městská nebo obecní správa. Oddělený sběr elektrických a elektronických zařízení má umožnit opakované použití, zhodnocení surovin, resp. jiné formy zhodnocení starých přístrojů a zároveň při likvidaci zabránit negativním vlivům nebezpečných látek, které mohou tato zařízení obsahovat, na životní prostředí a lidské zdraví.

– Obal odevzdejte dle platných národních právních předpisů do odpovídající recyklační nádoby.

Rakousko:

V podobě nařízení EAG-VO byla legislativa Evropské unie v Rakousku zakotvena do národní legislativy. Tímto zakotvením je mj. zajištěna možnost bezplatného zpětného odběru vysloužilých elektrických a elektronických zařízení ze soukromých domácností (EAG)

na veřejných sběrných místech. Vysloužilá elektrická a elektronická zařízení již nesmí být likvidována spolu se smíšeným komunálním odpadem, ale musí být odevzdána na k tomu určených veřejných sběrných místech. Díky tomu je možné znovu použít funkční zařízení nebo opětovně zhodnotit cenné součástky z nefunkčních zařízení. To má přispět k efektivnějšímu využívání zdrojů a tím také k udržitelnému vývoji. Kromě toho je možné pouze díky tříděnému odběru vhodným způsobem zpracovat nebezpečné součásti zařízení (jako např. freon nebo rtuť) a zabránit tak negativnímu vlivu na životní prostředí a na zdraví člověka. Máte k dispozici možnosti bezplatného zpětného odběru Vašich soukromých vysloužilých zařízení na sběrných místech poskytovaných obcemi a výrobci. Přehled dostupných sběrných míst najdete na následující webové stránce: <https://secure.umweltbundesamt.at/eras/registerabfrageEAGSammelstelleSearch.do>. Veškerá elektrická a elektronická zařízení určená pro použití v domácnosti jsou označena symbolem přeškrtnuté popelnice. Tato zařízení se smí odevzdávat na všech sběrných místech uvedených v odkazu, a neměla by být likvidována spolu s komunálním odpadem.

8 Prohlášení o shodě

Webasto Next byla zkonstruována, vyrobena, vyzkoušena a dodána v souladu s relevantními směrnici, nařízeními a normami pro bezpečnost, elektromagnetickou kompatibilitu a nezávadnost pro životní prostředí. Společnost Webasto Roof & Components SE tímto prohlašuje, že typ rádiového zařízení "dobíjecí stanice Webasto Next" odpovídá směrnici 2014/53/EU. Úplné znění Prohlášení o shodě je k dispozici na následující internetové adrese:

<https://charging.webasto.com/int/products/documentation>

9 Checklist pro instalaci dobijecí stanice Webasto

Dobijecí stanice	Webasto Next								
Dobijecí výkon	11 kW	<input type="checkbox"/>		22 kW	<input type="checkbox"/>				
Sériové číslo									
Číslo materiálu									
Forma sítě	TN/TT	<input type="checkbox"/>		IT	<input type="checkbox"/>		Dělená soustava	<input type="checkbox"/>	
		On	Off		On	Off		On	Off
Nastavení DIP	D1	<input type="checkbox"/>	<input type="checkbox"/>	D2	<input type="checkbox"/>	<input type="checkbox"/>	D3	<input type="checkbox"/>	<input type="checkbox"/>
	D4	<input type="checkbox"/>	<input type="checkbox"/>	D5	<input type="checkbox"/>	<input type="checkbox"/>	D6	<input type="checkbox"/>	<input type="checkbox"/>
S odškrtnávacími poličky pro instalatéra					<input type="checkbox"/>				
Všeobecné informace:									platné / dov.
Instalaci, elektrické připojení a uvedení dobijecí stanice do provozu provedl kvalifikovaný elektrotechnik.									<input type="checkbox"/>
Podmínky pro umístění:									
Dobijecí stanice je nainstalovaná v prostředí, kde nehrozí nebezpečí výbuchu.									<input type="checkbox"/>
Dobijecí stanice je nainstalovaná na místě, kde nemůže být poškozena padajícími předměty.									<input type="checkbox"/>
Dobijecí stanice je nainstalovaná v prostoru chráněném před sluncem.									<input type="checkbox"/>
Podtrhněte prosím charakter počasí v den instalace: slunce, déšť, oblačno, sníh nebo jiný _____.									<input type="checkbox"/>
Místo pro dobijecí stanici je zvoleno tak, aby nedošlo k poškození v důsledku neúmyslného najetí vozidly.									<input type="checkbox"/>
Jsou dodrženy zákonné požadavky týkající se elektroinstalace, protipožární ochrany, bezpečnostních předpisů a únikových cest.									<input type="checkbox"/>
Dobijecí kabel a dobijecí zástrčka jsou chráněny před kontaktem s externími zdroji tepla, vodou, nečistotami a chemikáliemi.									<input type="checkbox"/>
Dobijecí kabel a dobijecí zástrčka jsou chráněny před přejetím, přiskřípnutím nebo jiným mechanickým ohrožením.									<input type="checkbox"/>
Zákazníkovi/uživateli bylo vysvětleno, jakým způsobem se Webasto Next s ochrannými zařízeními na straně instalace odpojuje od napětí.									<input type="checkbox"/>
Požadavky na dobijecí stanici:									
Při instalaci je namontována kabelová průchodka pro připojovací síťový kabel a signální kabel.									<input type="checkbox"/>
Ochrana proti zlomu dobijecího kabelu je přišroubovaná k dobijecí stanici a pryžové těsnění je správně nasazené do ochrany proti zlomu.									<input type="checkbox"/>
Při instalaci je k dobijecí stanici (dle typového štítku) připojen vhodný dobijecí kabel (11 kW nebo 22 kW). Je namontovaná svorka pro zajištění odlehčení tahu dobijecího kabelu. Jsou dodrženy předepsané utahovací momenty. Dobijecí kabel je připojený podle návodu.									<input type="checkbox"/>
Před zavřením krytu bylo z dobijecí stanice odstraněno nářadí a zbytky el. instalace.									<input type="checkbox"/>
Vodič CP je správně nainstalovaný.									<input type="checkbox"/>
Při instalaci je splněn předpoklad pravotočivého pole.									<input type="checkbox"/>
Při uvedení do provozu je třeba vystavit zkušební protokoly platné dle místních předpisů, a jednu kopii předat zákazníkovi.									<input type="checkbox"/>
Zákazník/odběratel									
Místo:				Podpis:					

Zákazník/odběratel

Datum:

Elektrotechnik/dodavatel

Místo:

Podpis:

Datum:

CS

Indholdsfortegnelse

1	Kort beskrivelse til app-løsninger.....	69		
2	Generelt.....	70	9	Tjekliste for installation af Webasto ladestationen..... 78
2.1	Dokumentets formål.....	70		
2.2	Håndtering af dette dokument.....	70		
2.3	Anvendelsesformål.....	70		
2.4	Anvendelse af symboler og fremhævelser.....	70		
2.5	Garanti og ansvar.....	70		
2.6	Softwarelicenser.....	70		
3	Sikkerhed.....	70		
3.1	Generelt.....	70		
3.2	Generelle sikkerhedsanvisninger.....	70		
3.3	Sikkerhedsanvisninger for installationen.....	71		
3.4	Sikkerhedsanvisninger for den elektriske tilslutning.....	71		
3.5	Sikkerhedsanvisninger for ibrugtagningen.....	71		
3.6	Sikkerhedsanvisninger for rengøringen.....	71		
3.7	Sikkerhedsanvisninger for udskiftningen af ladekablet.....	72		
3.8	LED-lamper.....	72		
4	Installation og elektrisk tilslutning.....	72		
4.1	Krav til installationsområdet.....	73		
4.2	Kriterier for elektrisk tilslutning.....	73		
4.3	Installation.....	73		
4.4	Elektrisk tilslutning.....	75		
4.5	LAN-kabel.....	75		
4.6	Virkeeffektstyring.....	75		
4.7	DIP-kontaktindstilling.....	75		
4.8	Første ibrugtagning.....	76		
5	Montering.....	76		
6	Udskiftning af ladekabel.....	76		
7	Bortskaffelse.....	76		
8	Overensstemmelseserklæring.....	77		

1 Kort beskrivelse til app-løsninger

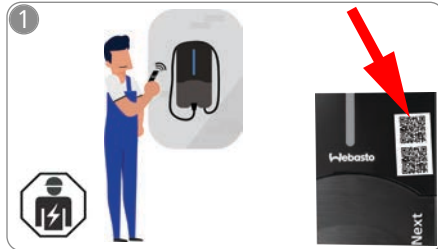

✓ Der er to QR-koder til rådighed for "scan & charge"-funktionen, og de befinder sig under beskyttelsesfolien i leveringstilstanden.

Webasto Next skal installeres af en kvalificeret elektriker.

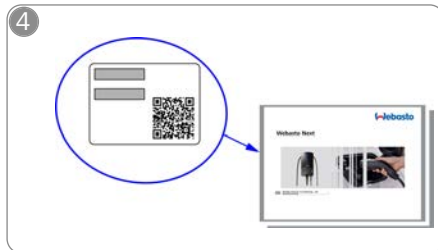

👁️ Scan QR-koden på etiketten i den korte beskrivelse, eller indtast WLAN-nøglen manuelt.



↓ Download de nødvendige apps:
1) Til installationen:
Webasto Charger Setup
2) Til betjeningen:
Webasto ChargeConnect

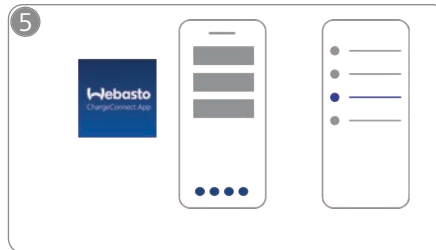

👉 Åbn ChargeConnect-appen, og følg trinene for at forbinde ladestationen med ChargeConnect-clouden.

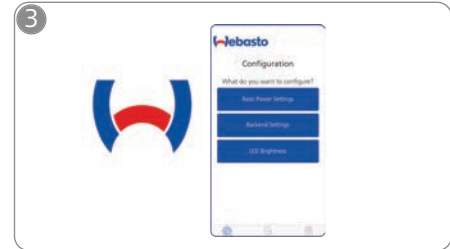

👆 Åbn Webasto Charger Setup-appen, og konfigurer din ladestation.



⚡ Sæt opladningsstikket i, og opdag din ladestations funktioner.

Du finder detaljerede beskrivelser til din Webasto Next i den udførlige Online Manual.

2 Generelt

Den nyeste version af dette dokument finder du på: <https://charging.webasto.com/int/products/documentation>

2.1 Dokumentets formål

Denne Quick Start Guide er en del af produktet og indeholder indledende, sikkerhedsrelevante og installationsrelevante informationer om produktet Webasto Next. Den aktuelle version er tilgængelig på:

<https://webasto-charging.com/documentation>.

For en sikker installation og betjening af din Webasto Next er den komplette betjenings- og monteringsvejledning nødvendig.

Betjenings- og monteringsvejledningen er nødvendig til brugen:

- af **WebUI**
- af **Dynamic Load Management (DLM)**
- af **Home Energy Management System (HEMS)**

Du finder vores betjenings- og monteringsvejledning på Webastos hjemmeside på:

<https://webasto-charging.com/documentation>.

2.2 Håndtering af dette dokument

- ▶ Læs denne Quick Start Guide før installation og ibrugtagning af Webasto Next.
- ▶ Dette dokument skal opbevares, så det altid er ved hånden.
- ▶ Dette dokument skal gives videre til den nye ejer eller bruger ved salg eller overdragelse af ladestationen.

⚠ BEMÆRK

Vi gør opmærksom på, at installatøren skal udarbejde en installationsrapport for en fagligt korrekt installation. Desuden beder vi dig udfylde vores tjekliste, se Kapitel 9, "Tjekliste for installation af Webasto ladestationen" på side 78.

⚠ BEMÆRK

Personer med farveblindhed har brug for hjælp til at indordne alle fejlindikationer.

2.3 Anvendelsesformål

Webasto Next ladestationen er beregnet til opladning af el- og hybridbiler iht. IEC 61851-1, opladningsmode 3.

2.4 Anvendelse af symboler og fremhævelser

⚠ FARE

Signalordet beskriver en fare med en høj risikograd, som, hvis den ikke undgås, medfører død eller alvorlige kvæstelser.

⚠ ADVARSEL

Signalordet beskriver en fare med en middel risikograd, som, hvis den ikke undgås, kan medføre mindre eller moderate kvæstelser.

⚠ FORSIGTIG

Signalordet beskriver en fare med en lav risikograd, som, hvis den ikke undgås, kan medføre mindre eller moderate kvæstelser.

ℹ BEMÆRK

Signalordet beskriver en teknisk detalje eller (hvis anvisningen ikke overholdes) en mulig skade på produktet.

ℹ Henviser til separate dokumenter, som er vedlagt eller kan rekvireres hos Webasto.

2.5 Garanti og ansvar

I tilfælde af reklamationer, mangler eller skader af enhver art skal du henvende dig direkte til den pågældende kontrahent, installatør eller forhandler.

Webasto fraskriver sig ethvert ansvar for mangler og skader, som skyldes, at monterings- og betjeningsvejledningerne ikke er fulgt. Denne ansvarsfraskrivelse gælder især i tilfælde af:

- ukorrekt brug.
- Reparationer udført af en elektriker, der ikke er ansat af Webasto.
- Anvendelse af uoriginale reservedele.
- Forbudt ombygning af apparatet uden tilladelse fra Webasto.
- Installation og idriftsættelse af ukvalificeret personale (ikke en elektriker).
- Ukorrekt bortskaffelse efter nedtagning.

⚠ ADVARSEL

Ladestationen må kun installeres og tilsluttes af en kvalificeret elektriker.



Symbolet med afslutningskappen med streg over siger, at anvisningerne i kapitel 7, "Bortskaffelse" på side 76 skal følges.

2.6 Softwarelicenser

Dette produkt indeholder open source-software. Mere information herom (disclaimers, written offers, licensoplysninger) kan hentes på den integrerede webserver. Webserveren er tilgængelig via hotspot (<https://172.0.2.1/licensing.html>).

3 Sikkerhed

3.1 Generelt

Brug kun apparatet i teknisk fejlfri tilstand.

Fejl, som nedsætter personers eller apparatets sikkerhed, skal straks afhjælpes af en elektriker efter de nationalt gældende regler.

3.2 Generelle sikkerhedsanvisninger

- ⚠ – Farlig høj spænding inde i ladestationen.
- Ladestationen har ingen afbryder. De beskyttelsesanordninger, der er installeret på strømdugtagssiden anvendes også til afbrydelse af strømmen.
- Kontrollér ladestationen for synlige skader inden brug. Brug ikke ladestationen i tilfælde af beskadigelse.
- Installationen, den elektriske tilslutning og ibrugtagningen af ladestationen må kun udføres af en elektriker.
- Fjern ikke dækslet i installationsområdet under brug.
- Fjern ikke markeringer, advarselssymboler og typeskilt fra ladestationen.
- Ladekabelt må kun udskiftes af en elektriker efter vejledning.
- Det er strengt forbudt at tilslutte andre apparater til ladestationen.

- Sørg for, at ladekablet og ladestikket er beskyttet mod at blive kørt over, klemt fast eller udsat for andre mekaniske risici.
- Skulle ladestationen, ladekablet eller ladestikket være beskadiget, skal du omgående informere serviceafdelingen. Brug ikke ladestationen mere.
- Beskyt ladekabel og ladestik mod kontakt med eksterne varmekilder, vand, snavs og kemikalier.
- Forlæng ikke ladekablet med forlængerledning eller adapter, når det tilsluttes til bilen.
- Træk kun i ladestikket, når du tager ladekablet ud.
- Rengør aldrig ladestationen med en højtryksrenser, lignende maskiner eller med en haveslange.
- Slå strømmen fra, når du rengør ladestikkets kontakter.
- Ladekablet må ikke udsættes for trækbelastning under anvendelsen.
- Sørg for, at de personer, der har adgang til ladestationen, har læst denne betjeningsvejledning.

ADVARSEL

- Når ladestationen ikke bruges, skal ladekablet hænges i den dertil beregnede kabelholder, og ladestikket skal fastgøres i ophænget. Læg samtidigt ladekablet løst om kabelholderen, så det ikke berører jorden.
- Sørg for, at ladekablet og ladestikket er beskyttet mod at blive kørt over, klemt fast eller udsat for alle andre mekaniske risici.

3.3 Sikkerhedsanvisninger for installationen

-  – For en sikker installation skal anvisningerne i dette dokument følges.
- Ladestationen må kun installeres og tilsluttes af en kvalificeret elektriker.
- Overhold de lokale lovkrav til elektriske installationer, brandsikring, sikkerhedsbestemmelser og flugtveje på det planlagte installationssted.
- Brug kun det medleverede monteringsmateriale.
- Grib til fagligt korrekte foranstaltninger til ESD-beskyttelse, når enheden er åben, for at undgå elektrostatiske udladninger.

- Anvend jordforbundne antistatiske armbånd, og overhold de fagligt korrekte ESD-beskyttelsesforanstaltninger under håndteringen af printkort i elektrostatisk risiko. Der må kun anvendes armbånd under monteringen og tilslutningen af ladestationen. Der må aldrig anvendes armbånd ved en spændingsførende Webasto Next.
- Elektrikere skal være jordforbundet fagligt korrekt under installationen af Webasto Next.
- Webasto Next må ikke installeres i et område med risiko for eksplosion (EX-zone).
- Webasto Next skal installeres, så ladekablet ikke blokerer eller er til hindring for færdsel.
- Installer ikke Webasto Next i områder med ammoniak eller ammoniakholdig luft.
- Webasto Next må ikke installeres på et sted, hvor den kan beskadiges af ting, der falder ned.
- Webasto Next er beregnet til inden- og udendørs brug.
- Installer ikke Webasto Next tæt på områder, hvor der sprøjtes med vand, f.eks. vaskehaller, højtryksrenser eller haveslanger.
- Beskyt Webasto Next mod beskadigelse på grund af frost, hagl eller lignende. Vi gør i den forbindelse opmærksom på vores IP-kapslingsklasse (IP54).
- Webasto Next er beregnet til brug i områder uden adgangsbegrænsning.
- Beskyt Webasto Next mod direkte sollys. Ved høje temperaturer kan ladestrømmen reduceres eller opladningen endda afbrydes helt. Driftstemperaturen for 11 kW-varianten er -30 °C til +55 °C. Driftstemperaturen for 22 kW-varianten er -30 °C til +45 °C.
- Der skal vælges et installationssted til Webasto Next, hvor det er udelukket, at den kan påkøres af køretøjer ved et uheld. Hvis beskadigelse ikke kan udelukkes, skal der træffes sikkerhedsforanstaltninger.
- Tag ikke Webasto Next i brug, hvis den er beskadiget under installationen. Så skal den udskiftes.

3.4 Sikkerhedsanvisninger for den elektriske tilslutning

ADVARSEL

- Hver ladestation skal beskyttes med sin egen fejlstrømsafbryder og automatsikring i installationen. Se Kapitel 4.1, "Krav til installationsområdet" på side 73.
- Kontrollér, at de elektriske tilslutninger er spændingsfri, før ladestationen tilsluttes.
- Kontrollér, at der anvendes det rigtige tilslutningskabel til netttilslutningen.
- Ladestationen må ikke være uden opsyn, når dækladen er åbnet.
- DIP-kontakternes indstilling må kun ændres, når apparatet er slukket.
- Tænk evt. på at tilmelde apparatet til efterleverandøren.

3.5 Sikkerhedsanvisninger for ibrugtagningen

ADVARSEL

- Ladestationen må kun tages i brug af en elektriker.
- Elektrikeren skal kontrollere, at ladestationen er tilsluttet korrekt, før den tages i brug.
- Tilslut ikke nogen bil første gang, ladestationen tages i brug.
- Inden ibrugtagningen skal ladekablet, ladestikket og ladestationen kontrolleres for synlige skader eller beskadigelser. Hvis ladestationen, ladekablet og/eller ladestikket er beskadiget, må ladestationen ikke tages i brug.

3.6 Sikkerhedsanvisninger for rengøringen

FARE

Høje spændinger.

Fare for livsfarligt elektrisk stød. Ladestationen må ikke rengøres med rindende vand.

Detaljer om vedligeholdelse, rengøring og reparation fremgår af manualen.

3.7 Sikkerhedsanvisninger for udskiftningen af ladekablet

⚠ FARE

Fare for livsfarligt elektrisk stød.

- ▶ Afbryd den elektriske strømforsyning til ladestationen i installationen, og sikr mod genindkobling.

← BEMÆRK

Der må kun anvendes originale dele fra Webasto.

3.8 LED-lamper

3.8.1 LED-driftsindikator

LED-driftsindikator: se Fig. 7 øverste halvdel.

Driftsindikator	Beskrivelse
N1	LED'en lyser ikke: Ladestationen er afbrudt.
N2	Hvidt løbelys kører op/ned: Ladestationen starter.
N3	LED pulserende hvid: Kommunikationsbrugergrenseflade starter.
N4	LED'en lyser konstant grøn: Ladestationen er på standby.
N5	LED pulserende blå: Ladestationen er i brug, bilen oplades.
N6	Grønt løbelys kører op/ned: Ladestationen er i brug, men spærret med "scan & charge"-funktionen.
N7	Grønt løbelys kører op/ned: Ladestationen er i brug, men spærret med "scan & charge"-funktionen.
N8	Orange løbelys kører op/ned: Opladningen afbrudt af elleverandøren.

3.8.2 LED-fejlindikator

Fejlvisninger: se Fig. 7 nederste halvdel.

Fejlindikator	Beskrivelse
F1	LED'en lyser grønt, med gult pulserende lys. Ladestationen er stærkt opvarmet og oplader bilen med reduceret effekt. Efter en afkølingsfase fortsætter ladestationen den normale opladning igen.
F2	LED'en lyser konstant gult, og der lyder en signallyd i 0,5 sek.: Overtemperatur. Ladefunktionen er afbrudt, og efter en afkølingsfase fortsætter ladestationen opladningen.
F3	LED'en lyser grønt, med rødt pulserende lys, og der lyder en signaltone i 0,5 sek.: Der er en installationsfejl i tilslutningen af ladestationen, faseovervågningen er aktiv, forsyningsspændingen ligger uden for det tilladte område fra 200 V til 260 V. ▶ Drejefeltet/faserækkefølgen (højredrejefelt påkrævet), netfrekvensen, DIP-kontaktindstillingen og beskyttelsesledermodstanden skal kontrolleres af en elektriker.
F4	LED'en pulserer i 2-sek.takt 1 sek. rødt, og der lyder en signallyd i 0,5 sek. Derefter med pause i 1 sek. en signallyd i 5 sek.: Der er en fejl i bilen. ▶ Tilslut bilen igen.
F5	LED'en pulserer rødt i 0,5 sek. for hver 0,5 sek. og 3 sek. Der lyder en signallyd i 0,5 sek.: Der foreligger en intern fejl ved en svagstrøm (f.eks. 12 V). ▶ Det skal kontrolleres af en elektriker.
F6	LED'en lyser konstant rødt, og der lyder en signallyd i 0,5 sek. Derefter med pause på 1 sek. en signallyd i 5 sek.: Der er et problem med spændingsovervågningen eller systemovervågningen.

Fejlindikator	Beskrivelse
	▶ Det skal kontrolleres af en elektriker.  Fare for livsfarligt elektrisk stød. Afbryd den elektriske strømforsyning til ladestationen i installationen, og sikr mod genindkobling. Træk først derefter ladekablet ud af bilen.

4 Installation og elektrisk tilslutning

⚠ FARE

Følg sikkerhedsanvisningerne i Sikkerhed.

Anvend en af følgende funktioner for at få adgang til yderligere dokumenter:

Webasto Service App (til installationen)

Sådan downloader du applikationen:

- ▶ Scan følgende QR-kode, eller



- ▶ Gå til:

<https://apps.apple.com/> (Apple App Store) eller
<https://play.google.com/> (Google Play Store).

For at få adgang til Webasto Service App og den tekniske online-dokumentation fra Webasto skal du scanne QR-koden eller strekkoden på din Webasto-produkte mbalage.

Du finder vores betjeningsvejledninger på Webasto hjemmesiden på:

<https://webasto-charging.com/documentation>.

Alle sprog findes i downloadportalen på vores hjemmeside.

BEMÆRK

Webasto Next-sikkerhedskonceptet bygger på et jordingsystem, som altid skal være etableret, når systemet installeres af en elektriker.

Webasto Charger Setup App (til installationen)

Sådan downloader du applikationen:

- ▶ Scan følgende QR-kode, eller



- ▶ Gå til:

<https://apps.apple.com/> (Apple App Store) eller
<https://play.google.com/> (Google Play Store).

Webasto ChargeConnect App (til betjeningen)

Sådan downloader du applikationen:

- ▶ Scan følgende QR-kode, eller



- ▶ Gå til:

<https://apps.apple.com/> (Apple App Store) eller
<https://play.google.com/> (Google Play Store).

4.1 Krav til installationsområdet

Der skal tages højde for følgende punkter ved valg af installationsstedet til Webasto Next:

- Ved installationen skal underkanten af den vedlagte monteringskabel have en minimumsafstand på 90 cm til jorden. Se Fig. 9.
- Hvis der monteres flere ladestationer ved siden af hinanden, skal afstanden mellem de enkelte stationer være mindst 200 mm.
- Monteringsfladen skal være massiv og stabil.

- Monteringsfladen skal være fuldstændig jævn (maks. 1 mm forskel mellem de enkelte monteringspunkter).
- Monteringsfladen må ikke indeholde letantændelige stoffer.
- En så kort kabelstrækning som mulig fra ladestationen til bilen.
- Ingen risiko for, at kablet bliver kørt over.
- Mulighed for elektriske tilslutninger fra infrastrukturen.
- Ingen spærring af gangstier og flugtveje.
- For at opnå en optimal og fejlfri drift skal der vælges et installationssted uden direkte sollys.
- Bilens sædvanlige parkeringsposition under hensyntagen til bilens ladestikposition.
- Overholdelse af lokale bygge- og brandsikringsforskrifter.

BEMÆRK

Der skal være en afstand på mindst 0,9 m mellem ladestationens underkant og jorden.

BEMÆRK

Vær opmærksom på installationskittet til landespecifikke formål (se Leveringsomfang).

4.2 Kriterier for elektrisk tilslutning

Den maksimale ladestrøm, der er indstillet fra fabrikken, er angivet på ladestationens typeskilt. Den maksimale ladestrøm kan tilpasses til værdien for den automatsikring, der er monteret på installationssiden, med DIP-kontakter.

BEMÆRK

Strømværdierne for de valgte beskyttelsesanordninger må under ingen omstændigheder være mindre end de strømværdier, der er angivet på ladestationens typeskilt eller indstillet med DIP-kontakten.

Se Kapitel 4.7, "DIP-kontaktindstilling" på side 75.

Før tilslutningsarbejdet påbegyndes, skal forudsætningerne for installationen af ladestationen kontrolleres af en elektriker.

I nogle lande skal der tages højde for regulativer fra myndigheder og elleverandører, f.eks. pligt til at tilmelde installationen af en ladestation.

BEMÆRK

I nogle lande er 1-faset opladning begrænset til en defineret strømstyrke. De lokale tilslutningsbetingelser skal overholdes.

Nedenstående beskyttelsesordninger skal være dimensioneret sådan, at ladestationen kobles fra elnettet i tilfælde af en fejl. Ved valg af beskyttelsesordninger skal de nationale installationsforskrifter og standarder anvendes.

Den maksimale ladestrøm, der er indstillet fra fabrikken, er angivet på ladestationens typeskilt. Den maksimale ladestrøm kan tilpasses til værdien for den automatsikring, der er monteret på installationssiden, med DIP-kontakter.

4.2.1 Dimensionering af fejlstrømsafbryderen

Principielt gælder de nationale installationsforskrifter.

Hvis der ikke er fastlagt andet der, skal hver ladestation beskyttes med en egnet fejlstrømsafbryder (RCD type A) med en udløsningsstrøm på ≤ 30 mA.

4.2.2 Dimensionering af automatsikringen

Automatsikringen (MCB) skal være i overensstemmelse med EN 60898. Gennemløbsenergien (I^2t) må ikke overskride 80.000 A²s.

Der må også anvendes en kombineret fejlstrømsafbryder og automatsikring (RCBO) iht. EN 61009-1. For denne beskyttelsesanordning gælder samme parametre som nævnt ovenfor.

4.2.3 Strømafbryder

Ladestationen har ingen afbryder. De beskyttelsesanordninger, der er installeret på strømuttagssiden anvendes derfor også til afbrydelse af strømmen.

4.3 Installation

Se også Kapitel 5, "Montering" på side 76.

Det medleverede monteringsmateriale er beregnet til at installere ladestationen på en mur eller betonavæg. Hvis ladestationen skal installeres på standeren, er der vedlagt monteringsmateriale til standeren.

1. Tag højde for monteringspositionen på installationsstedet. Se Fig. 9.

- Løsn boreskabelonen fra emballagen ved perforeringen.
- Marker borehullernes fire positioner på installationsstedet ved hjælp af boreskabelonen. Se Fig. 8 og Fig. 9.
- Bor 4 borehuller med \varnothing 8 mm på de markerede positioner.

☞ BEMÆRK

Det midterste hul (1) skal anvendes til husinstallationen. Det hul, der vises til venstre (2), skal benyttes, hvis LAN-kablet anvendes. Se også Fig. 9.

- Placer og monter holderen med 2 dybler og 2 skruer, 6 x 70 mm, T25 over de øverste huller.
- Tag det nederste dæksel af ladestationens tilslutningsområde.

Fig. 1

- Tag spiralknæbeskyttelsen ud af ladestationens tilslutningsområde, og læg den sammen med det resterende medleverede materiale.
- I forbindelse med en synlig installation skal der udføres en udsparring til lægning af tilledningen på bagsiden af ladestationen ved hjælp af de planlagte brudpunkter i siden (afgrat evt. brudkanterne ved hjælp af den runde fil).
- Før tilledningen gennem den dertil beregnede gennemføring, og sæt ladestationen på den allerede monterede holder.
- Monter ladestationen med 2 skruer, 6 x 90 mm, T25 over monteringshullerne i det nederste tilslutningsområde. Det maksimale tilspændingsmoment på 6 Nm (newtonmeter) må ikke overskrides.

4.3.1 Tilslutning ladekabel

- Skub spiralknæbeskyttelsen over det medleverede ladekabel med den gevindfri åbning foran.
- Før ladekablet gennem den allerede formonterede tætningsklemme.

☞ BEMÆRK

Sørg for, at den formonterede gummitætning sidder korrekt i tætningsklemmen.

- Skub ladekablet min. 10 mm ud over overkanten af trækaflastningsklemmens klemområde.

- Drej knæbeskyttelse spiralen nogle skruegange på tætningsklemmen.

☞ BEMÆRK

Den må ikke skrues fast endnu.

Fig. 2

- Skrub den medleverede trækaflastningsklemme på ladekablet i korrekt position.

☞ BEMÆRK

Trækaflastningsklemmen har to mulige positioner for ladekabelvarianterne 11 kW og 22 kW. Sørg for at mærkatet med "11 kW installeret" er synligt på 11 kW-ladekablet.

- Monter trækaflastningsklemmen i den korrekte monteringsposition med de medleverede gevindskærende torxskrue (6,5 x 25 mm), og spænd med 5,5 Nm. (OBS: Skrueerne må ikke skrues over gevind).
- Trækaflastningsklemmen skal ligge plant i fastskruet tilstand.

☞ BEMÆRK

Gennemfør en trækkontrol på ladekablet for at sikre, at ladeledningen ikke længere bevæger sig.

- Skrub nu knæbeskyttelse spiralen på tætningsklemmen med 4 Nm.
- Tilslut de enkelte ledningsender på den højre klemblok med påskriften "OUT" ved hjælp af kærvskruetrækkeren (3,5 mm) og i overensstemmelse med angivelserne på billedet (Fig. 4).
- Det gøres ved at støde skruetrækkeren ind i den dertil beregnede øverste åbning i klemblokkens fjederaflastning og på den måde åbne klemfjederen.
- Stik nu den enkelte ledning i den dertil beregnede tilslutningsåbning i klemblokken (nederste åbning).
- Træk derefter skruetrækkeren ud igen, og kontrollér med en trækkontrol, at de enkelte ledninger er klemte korrekt og fuldstændigt i.

Ladekabel	Beskrivelse
Blå	N
Brun	L1
Sort	L2

Ladekabel	Beskrivelse
Grå	L3
Gul-grøn	PE
Sort-hvid	Styreledning (CP)

Fig. 3

- Tilslut den sort/hvide styreledning (CP) på klemmen (nederste kontakt 1) i forbindelse med et terminalrør.

☞ BEMÆRK

Tryk den hvide fjederkontakt til højre for tilslutningen ned, mens styreledningen føres helt ind.

- Kontrollér med trækkontrol, at ledningen er sat korrekt og fuldstændigt i.

4.3.2 Udskiftning af ladekabel

Ladekabler er udsat for slid og kan beskadiges, f.eks. hvis der køres over dem, og i de tilfælde er en udskiftning nødvendig.

⚠ ADVARSEL

Ladekablet må kun udskiftes af en kvalificeret elektriker.

⚠ FARE

Fare for livsfarligt elektrisk stød.

- Afbryd den elektriske strømforsyning til ladestationen i installationen, og sikr mod genindkobling.

☞ BEMÆRK

Der må kun anvendes originale dele til samme effekttrin fra Webasto.

☞ BEMÆRK

Ladekablet må **højest udskiftes fire gange** i den tid, Webasto Next bruges.

☞ BEMÆRK

Hvis du har brug for reservedele, skal du kontakte din installatør eller forhandler.

Fremgangsmåde for udskiftning af ladekablet:

- Afbryd spændingsforsyningen og bilens ladekabel.
- Fjern dækslet til vægboksens tilslutningsområde.
- Løsn ladekablets klemmer og kabelforskrutninger.
- Fjern trækaflastningsklemmen, og før det beskadigede ladekabel ud af vægboksen forned.

5. Monter det nye ladekabel (anvend kun original Webasto-reservedel) i overensstemmelse med Kapitel 4.3.1, "Tilslutning ladekabel" på side 74.
6. Luk dækslet til vægboksens tilslutningsområde.
7. Gennemfør en ny ibrugtagning i overensstemmelse med Kapitel 4.8, "Første ibrugtagning" på side 76.

4.4 Elektrisk tilslutning

1. Kontrollér, at tilledningen er spændingsfri, og at der er truffet foranstaltninger mod genindkobling.
2. Kontrollér og opfyld alle krav, som er nødvendige for tilslutningen, og som er nævnt ovenfor i denne anvisning.
3. Tag kabelgennemføringstylerne fra det medleverede materiale.
4. Skub kabelgennemføringstylen over tilledningen.

⚠ BEMÆRK

Sørg for, at tyllens indføringshjælp befinder sig på ladestationens bagside i den installerede sluttilstand, men placer den endnu ikke i husgennemføringen.

5. Hvis der også skal tilsluttes en dataledning, så anvend den anden medleverede kabelgennemføringstype, og gentag arbejds trinnet ovenfor.
6. Fjern tilledningens beklædning.
7. Hvis der anvendes en stiv tilledning, skal de enkelte ledninger bøjes under overholdelse af minimumbøjningsradiuserne, så der er mulighed for en tilslutning på klemmerne uden en stor mekanisk belastning.
8. Hvis der anvendes en stiv tilledning, skal de enkelte ledninger bøjes under overholdelse af minimumbøjningsradiuserne, så der er mulighed for en tilslutning på klemmerne uden en stor mekanisk belastning.

Fig. 4

IN Tilslutninger til nettilslutningsledningen
OUT Tilslutninger til ladekablet

1. Tilslut de enkelte ledningsender på den venstre klemblok med påskriften "IN" ved hjælp af kærveskruetrækkeren (3,5 mm) og i overensstemmelse med angivelserne på billedet (Fig. 4).

⚠ BEMÆRK

Vær ved tilslutningen opmærksom på den korrekte tilslutningsrækkefølge for et højre drejefelt.

2. Det gøres ved at støde skruetrækkeren ind i den dertil beregnede øverste åbning i klemblokkens fjederaflastning og på den måde åbne klemfjederen.
3. Stik nu den enkelte ledning i den dertil beregnede tilslutningsåbning i klemblokken (nederste åbning).
4. Træk derefter skruetrækkeren ud igen, og kontrollér med trækkontrol, at de enkelte ledninger er sat korrekt og fuldstændigt i, og at der ikke er nogen synlige åbne kobbersteder.

⚠ BEMÆRK

Flere ladestationer på et fælles hovedenergiforsyningspunkt: Risiko for overbelastning.

► Faserotation skal indstilles i ladestationens tilslutningskonfiguration. Se online-konfigurationsvejledningen:

<https://webasto-charging.com/documentation>.

5. Sæt dataledningen i den dertil beregnede tilslutning i tilslutningsområdet. Se Styreledning (control pilot) og .
6. Fjern mulige urenheder som isoleringsrester fra tilslutningsområdet.
7. Kontrollér igen, om alle ledninger sidder fast i de enkelte klemmer.
8. Placer nu kabelgennemføringstylen i husgennemføringen.

⚠ BEMÆRK

Sørg for, at der ikke opstår luftspalter mellem hus og kabelgennemføringstype.

4.4.1 Elektrisk tilslutning i delte (splitfase) net

Tilslutningskonfiguration:

Netledning	Klemblok
L1	L1
L2	Neutral

Konfiguration af DIP-kontakter: D6 = 0

⚠ BEMÆRK

Med denne tilslutningskonfiguration er der ikke defineret nogen grænse for ubalanceret belastning.

⚠ BEMÆRK

Netledning: Mellem L1 og L2 må der maksimalt være en mærkespænding på 230 V.

4.5 LAN-kabel

Tilslutning af ladestationen til netværksinfrastrukturen på opstillingsstedet. Via denne tilslutning kan ladestationen konfigureres og styres (forudsætning: forbindelse til backend eller til det lokale energistyringsystem). Det anbefales at anvende et netværkskabel i kategorien CAT7. LAN-kablet skal føres gennem den venstre åbning i vægboksen for at tilslutte det til LAN-bøsningen.

4.6 Virkeeffektstyring

Fig. 5

Virkeeffektstyringen ifølge retningslinjen iht. VDE

AR-4100 skal tilsluttes på følgende måde:

Fjernbetjeningsmodtagerens eller den potentialfrie kontakts kabler skal tilsluttes i dette stik i position 3 og 4 (se Fig. 5). Det kan frit vælges, hvilket af de to kabler der sættes i pos. 3 og 4 (rækkefølgen). (maks. kabeltværsnit 1,5 mm²).

⚠ ADVARSEL

Der må ikke være nogen spænding mellem klemme 3 og 4. Det anvendte relæ eller fjernbetjeningsmodtageren skal arbejde potentialfrit.

4.7 DIP-kontaktindstilling

⚠ FARE

Høje spændinger.

► Fare for livsfarligt elektrisk stød.

► Kontrollér, at spændingen er afbrudt.

DIP-kontakter bestemmer den maksimale strømstyrke.

Indstillingen kan herefter ske i Charger Setup-appen i trin af 1 A, indtil den maksimumværdi, der konfigureres med DIP-kontakterne, er nået.

Fig. 6

DIP-kontakt venstre/ON = 1

DIP-kontakt højre/OFF = 0

DIP-kontakt fabriksindstilling:

D1	D2	D3	D4	D5	D6
Off	Off	Off	On	On	On

BEMÆRK

Ændringer af DIP-kontaktindstillingerne er først aktive efter genstart af ladestationen.

D1	D2	D3	[A]	Beskrivelse
0	0	0	32	Leveringstilstand
0	0	1	10	
0	1	0	13	
0	1	1	16	
1	0	0	20	
1	0	1	25	
1	1	0	8	
1	1	1	0	Demo-modus: opladning ikke mulig

ADVARSEL

En elektriker skal tilpasse DIP-kontakterne til installationen før ibrugtagningen.

D4 0= ingen grænse for ubalanceret belastning ved 1-faset opladning.

1= grænse for ubalanceret belastning på 16 A og D1-D3 > 20 A (i CH og AT)

D5 0= ingen grænse for ubalanceret belastning ved 1-faset opladning.

1= grænse for ubalanceret belastning på 20 A og D1-D3 > 25 A (for D).

D6 1= TN/TT-net

0= IT-net (kun mulighed for 1-faset nettilslutning).

ADVARSEL

Indstillingerne i Webasto Charger-setup-appen må kun tilpasses af en elektriker.

4.8 Første ibrugtagning**4.8.1 Sikkerhedskontrol**

Dokumentér kontrol- og måleresultaterne fra første ibrugtagning i henhold til de gældende installationsregler og standarder.

Webasto Charger Setup-appen hjælper dig med at gennemføre kontrollen i forbindelse med ibrugtagningen. De lokale bestemmelser med hensyn til drift, installation og miljø er gældende.

4.8.2 Startproces

1. Fjern materialerester fra tilslutningsområdet.
2. Kontrollér før start, at alle skrue- og klemmeforbindelser sidder godt fast.
3. Monter den nederste dækplade.
4. Fastgør den nederste dækplade med monteringsskrue, og spænd forsigtigt skrueerne fast til anslag. Se Fig. 1.
5. Slå spændingen til.
 - Startsekvensen aktiveres (varer op til 60 sekunder).
 - Hvidt løbelys kører op/ned. Se Fig. 7, driftsstatus N2.

Fig. 7

1. Kontrollér første ibrugtagning, og notér måleværdierne i kontrolrapporten. Webasto Charger Setup-appen kan hjælpe dig med at udføre kontrollen og dokumentationen. Ladestikket anvendes som målepunkt, og der anvendes en EV-simulator som måleredskab.
2. Simulér og test de enkelte drifts- og beskyttelsesfunktioner med EV-simulator.
3. Tilslut ladekablet til en bil.
 - LED'en skifter fra grøn (N3) til pulserende blå (N4), se Fig. 7.

5 Montering

Fig. 8

Fig. 9

- 1 Hul til kabel til husinstallationen
- 2 Hul til LAN-kabel

*) De viste værktøjer er ikke omfattet af leveringen af vægboksen.

6 Udskiftning af ladekabel**ADVARSEL**

Fare for livsfarligt elektrisk stød.

- Afbryd den elektriske strømforsyning til ladestationen i installationen, og sikr mod genindkobling.

BEMÆRK

Der må kun anvendes originale dele til samme effekttrin fra Webasto.

BEMÆRK

Ladekablet må **højest udskiftes fire gange** i den tid, Webasto Next bruges.

BEMÆRK

Hvis du har brug for reservedele, skal du kontakte din installatør eller forhandler.

Se Kapitel 4.3.2, " Udskiftning af ladekabel" på side 74.

7 Bortskaffelse

Symbolet med en overstreget skraldespand betyder, at dette elektriske eller elektroniske udstyr ikke må bortskaffes sammen med det almindelige husholdningsaffald efter endt levetid. Produktet kan returneres gratis til et lokalt indsamlingssted for affald af elektrisk og elektronisk udstyr. Adresserne kan du få oplyst hos kommunen. Den separate indsamling af elektrisk og elektronisk udstyr skal muliggøre genbrug, genanvendelse af materialet og andre former for nyttiggørelse af brugt udstyr og forhindre negative følger for menneskers sundhed og miljøet som følge af eventuel tilstedeværelse af farlige stoffer i udstyret.

– Emballage bortskaffes i dertil egnede emballagebeholdere i overensstemmelse med gældende nationale love.

Østrig:

Med den østrigske forordning om elektronikaffald (EAG-VO) er EU-lovgivningen blevet omsat til national lovgivning. Lovgivningen sikrer bl.a., at brugt elektrisk og elektronisk udstyr fra private husholdninger kan afleveres gratis til offentlige indsamlingssteder. Brugt elektrisk og elektronisk udstyr må ikke længere bortskaffes med blandet kommunalt affald, men skal afleveres til dertil beregnede indsamlingssteder. Det er således muligt at genanvende funktionsdygtigt udstyr eller genanvende værdifulde bestanddele fra defekt udstyr. Det skal bidrage til en mere

effektiv udnyttelse af ressourcer og dermed til en mere bæredygtig udvikling. Det er desuden kun muligt at fjerne og behandle farlige bestanddele fra udstyret (f.eks. CFC eller kviksølv) rigtigt, når det indsamles separat og på den måde undgå negative virkninger på miljøet og menneskets sundhed. Du kan aflevere dit brugte udstyr gratis på kommunale genbrugspladser og indsamlingssteder eller til producenten. Du kan finde en oversigt over indsamlingssteder på følgende website: <https://secure.umweltbundesamt.at/eras/registerabfrageEAGSammelstelleSearch.do>. Alt elektrisk og elektronisk udstyr til private husholdninger er mærket med en krydset skraldespand. Dette udstyr kan afleveres til alle indsamlingssteder, der er angivet i ovenstående link og må ikke bortskaffes med husholdningsaffaldet.

8 Overensstemmelseserklæring

Webasto Next er udviklet, produceret, testet og leveret i overensstemmelse med de relevante direktiver, forordninger og standarder for sikkerhed, EMC og miljøvenlighed. Hermed erklærer Webasto Roof & Components SE, at radioudstyret af type "ladestation Webasto Next " er i overensstemmelse med direktivet 2014/53/EU. Den fulde tekst af EU-overensstemmelseserklæringen er tilgængelig på følgende internetadresse: <https://webasto-charging.com/documentation>.

9 Tjekliste for installation af Webasto ladestationen

Ladestation	Webasto Next								
Ladeeffekt	11 kW	<input type="checkbox"/>		22 kW	<input type="checkbox"/>				
Serienummer									
Materialenummer									
Netform	TN/TT	<input type="checkbox"/>		It	<input type="checkbox"/>		Splitfase	<input type="checkbox"/>	
		On	Off		On	Off		On	Off
DIP-indstilling	D1	<input type="checkbox"/>	<input type="checkbox"/>	D2	<input type="checkbox"/>	<input type="checkbox"/>	D3	<input type="checkbox"/>	<input type="checkbox"/>
	D4	<input type="checkbox"/>	<input type="checkbox"/>	D5	<input type="checkbox"/>	<input type="checkbox"/>	D6	<input type="checkbox"/>	<input type="checkbox"/>
Med felter til installatøren til at krydse af									
Generelt:									Rigtigt / udf.
Installationen, den elektriske tilslutning og ibrugtagningen af ladestationen er udført af en elektriker.									<input type="checkbox"/>
Lokale forhold:									
Ladestationen er installeret i ikke-eksplosionsfarlige omgivelser.									<input type="checkbox"/>
Ladestationen er installeret på et sted, hvor ting ikke kan falde ned og beskadige ladestationen.									<input type="checkbox"/>
Ladestationen er installeret i et område, der er beskyttet mod sol.									<input type="checkbox"/>
Sæt streg under vejsituationen på installationsdagen: sol, regn, overskyet, sne eller andet _____.									<input type="checkbox"/>
Ladestationens opstillingssted er valgt sådan, at der ikke er risiko for beskadigelse på grund af utilsigtet påkørsel.									<input type="checkbox"/>
De lovmæssige krav til elektriske installationer, brandsikring, sikkerhedsbestemmelser og flugtveje er overholdt.									<input type="checkbox"/>
Ladekablet og ladestikket er beskyttet mod kontakt med eksterne varmekilder, vand, snavs og kemikalier.									<input type="checkbox"/>
Ladekablet og ladestikket er beskyttet mod at blive kørt over, klemt fast eller udsat for andre mekaniske risici.									<input type="checkbox"/>
Kunden/brugeren er blevet forklaret, hvordan Webasto Next gøres spændingsfri med beskyttelsesanordningerne på installationsiden.									<input type="checkbox"/>
Krav til ladestationen:									
I forbindelse med installationen er kabelbøsningen til nettilslutningskablet og signalkablet monteret.									<input type="checkbox"/>
Ladekablets knæbeskyttelse er skruet på ladestationen, og gummitætningen er monteret rigtigt i knæbeskyttelsen.									<input type="checkbox"/>
Under installationen er der tilsluttet et passende ladekabel (11 kW eller 22 kW) til ladestationen (iht. typeskilt). Der er monteret en trækaflastningsklemme til trækaflastning af ladekablet. Der er taget højde for de foreskrevne tilspændingsmomenter. Ladekablet er tilsluttet i henhold til vejledningen.									<input type="checkbox"/>
Værktøj og installationsrester er fjernet fra ladestationen før lukning af dækslet.									<input type="checkbox"/>
CP-ledningen er installeret korrekt.									<input type="checkbox"/>
Forudsætningen for et højredrejende felt er opfyldt ved installationen.									<input type="checkbox"/>
I forbindelse med ibrugtagningen skal de lokalt gældende kontrolrapporter udarbejdes, og desuden skal der udleveres en kopi til kunden.									<input type="checkbox"/>
Kunde/ordregiver:									
Sted:					Underskrift:				

Kunde/ordregiver:

Dato:

Elektriker/ordretager:

Sted:

Dato:

Underskrift:

DA

Inhoudsopgave

1	Korte handleiding voor app-oplossingen.....	81
2	Algemeen.....	82
2.1	Doel van het document.....	82
2.2	Omgang met dit document.....	82
2.3	Reglementair gebruik.....	82
2.4	Gebruik van symbolen en accentueringen.....	82
2.5	Garantie en aansprakelijkheid.....	82
2.6	Softwarelicenties.....	82
3	Veiligheid.....	82
3.1	Algemeen.....	82
3.2	Algemene veiligheidsaanwijzingen.....	82
3.3	Veiligheidsaanwijzingen voor de installatie.....	83
3.4	Veiligheidsaanwijzingen voor de elektrische aansluiting.....	83
3.5	Veiligheidsaanwijzingen voor de inbedrijfname.....	84
3.6	Veiligheidsaanwijzingen voor de reiniging.....	84
3.7	Veiligheidsaanwijzingen voor het vervangen van de laadkabel...	84
3.8	Led-indicaties.....	84
4	Installatie en elektrische aansluiting.....	85
4.1	Eisen aan het installatiegebied.....	85
4.2	Criteria voor de elektrische aansluiting.....	85
4.3	Installatie.....	86
4.4	Elektrische aansluiting.....	87
4.5	LAN-kabel.....	88
4.6	Besturing van werkelijk vermogen.....	88
4.7	Instelling DIP-schakelaars.....	88
4.8	Eerste inbedrijfname.....	88
5	Montage.....	89
6	Vervangen van de laadkabel.....	89
7	Verwijdering.....	89
8	Conformiteitsverklaring.....	89

9	Checklist voor de installatie van het Webasto laadstation. 90
----------	--

1 Korte handleiding voor app-oplossingen

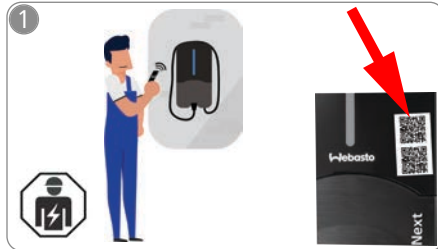

- ✓ Er staan twee QR-codes ter beschikking voor de functie "Scan & Charge", die zich in leveringstoestand onder de beschermfolie bevinden.

De Webasto Next moet door een gekwalificeerde elektricien worden geïnstalleerd.



- ↓ Download de benodigde apps:

 - 1) Voor de installatie: Webasto Charger Setup
 - 2) Voor de bediening: Webasto ChargeConnect



- ☞ Open de app Webasto Charger Setup en configureer uw laadstation.

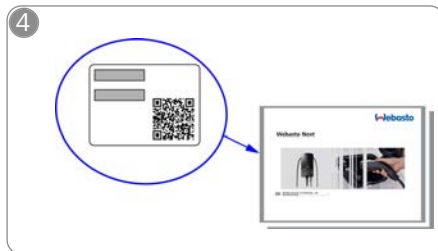

- 👁 Scan de QR-code op het label in de korte handleiding of voer de WLAN-sleutel handmatig in.

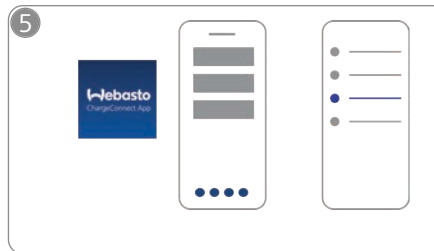

- ☞ Open de ChargeConnect-app en volg de stappen om het laadstation met de ChargeConnect-cloud te verbinden.



- ⚡ Steek de laadstekker erin en ontdek de functies van uw laadstation.

Gedetailleerde beschrijvingen van uw Webasto Next vindt u in de uitgebreide online handleiding.

2 Algemeen

De nieuwste versie van dit document vindt u op: <https://charging.webasto.com/int/products/documentation>

2.1 Doel van het document

Deze Quick Start Guide is onderdeel van het product en bevat inleidende, veiligheids- en installatierellevante informatie over het product Webasto Next. De actuele versie is beschikbaar via:

<https://charging.webasto.com/int/products/documentation>

Voor een veilige installatie en bediening van uw Webasto Next is de volledige bedienings- en montagehandleiding noodzakelijk.

De bedienings- en montagehandleiding is noodzakelijk voor het gebruik:

- van de **WebUI**
- van **Dynamic Load Management (DLM)**
- van het **Home-Energy-Management-System (HEMS)**

U vindt onze bedienings- en montagehandleiding op de Webasto-website via:

<https://charging.webasto.com/int/products/documentation>

2.2 Omgang met dit document

- ▶ Lees deze Quick Start Guide vóór de installatie en inbedrijfname van de Webasto Next.
- ▶ Bewaar dit document binnen handbereik.
- ▶ Geef dit document door aan een volgende eigenaar of gebruiker van het laadstation.

ⓘ AANWIJZING

We wijzen erop dat voor een vakkundige installatie de installateur een installatieprotocol moet opstellen. Daarnaast verzoeken wij u onze checklist, zie hoofdstuk 9, "Checklist voor de installatie van het Webasto laadstation" op pagina 90, in te vullen.

ⓘ AANWIJZING

Personen met partiële kleurenblindheid hebben ondersteuning nodig bij de toewijzing van alle foutmeldingen.

2.3 Reglementair gebruik

Het Webasto Next laadstation is geschikt voor het laden van elektrische en hybride voertuigen conform IEC 61851-1, laadmodus 3.

2.4 Gebruik van symbolen en accentueringen

⚠ GEVAAR

Het signaalwoord duidt een gevaar met een hoge risicograad aan dat, als het niet wordt vermeden, de dood of ernstig letsel tot gevolg heeft.

⚠ WAARSCHUWING

Het signaalwoord duidt een gevaar met een middel-hoge risicograad aan dat, als het niet wordt vermeden, gering of matig letsel tot gevolg kan hebben.

⚠ VOORZICHTIG

Het signaalwoord duidt een gevaar met een lage risicograad aan dat, als het niet wordt vermeden, gering of matig letsel tot gevolg kan hebben.

ⓘ AANWIJZING

Het signaalwoord duidt een technische bijzonderheid aan of (bij veronachtzaming) mogelijke schade aan het product.

 Verwijzing naar afzonderlijke documenten die bijgevoegd zijn of bij Webasto kunnen worden opgevraagd.

2.5 Garantie en aansprakelijkheid

In geval van elke vorm van klachten, gebreken of schade dient u direct contact op te nemen met uw betreffende contractpartner, installateur of dealer.

Webasto is niet aansprakelijk voor gebreken en schade die terug te leiden zijn naar de niet-inachtneming van montage- en bedieningshandleidingen. Deze aansprakelijkheidsuitsluiting geldt in het bijzonder voor:

- Ondeskundig gebruik.
- Reparaties die uitgevoerd zijn door een elektricien die niet is aangesteld door Webasto.
- Gebruik van niet-originele reserveonderdelen
- Ongeoorloofde verbouwing van het apparaat zonder toestemming van Webasto.

- Installatie en inbedrijfstelling uitgevoerd door niet-gekwalficeerde personen (geen elektriciens).
- Op onjuiste wijze van afvoeren van het apparaat na buitengebruikstelling.

⚠ WAARSCHUWING

De installatie en de aansluiting van het laadstation mogen uitsluitend door een gekwalficeerde elektricien worden uitgevoerd.



Het symbool van de doorgestreepte vuilnisbak houdt in dat de aanwijzingen uit het hoofdstuk hoofdstuk 7, "Verwijdering" op pagina 89 moet worden opgevolgd.

2.6 Softwarelicenties

Dit product bevat opensourcesoftware. Meer informatie hierover (disclaimers, written offers, licentie-informatie) kan via de geïntegreerde webserver worden opgeroepen. De webserver is bereikbaar via hotspot (<https://172.0.2.1/licensing.html>).

3 Veiligheid

3.1 Algemeen

Gebruik het apparaat uitsluitend in een technisch perfect staat.

Storingen die een nadelige invloed hebben op de veiligheid van personen of het apparaat moeten direct door een elektricien worden verholpen conform de nationaal geldende regels.

3.2 Algemene veiligheidsaanwijzingen

- ⚠ – Gevaarlijk hoge spanningen in het apparaat.
- Het laadstation heeft geen eigen netschakelaar. De beveiligingsinrichtingen die in het elektriciteitsnet zijn geïnstalleerd, dienen ook voor de loskoppeling van het elektriciteitsnet.
- Controleer het laadstation voor gebruik op optische schade. Gebruik het laadstation niet als het beschadigd is.
- De installatie, elektrische aansluiting en inbedrijfname van het laadstation mogen uitsluitend door een elektricien worden uitgevoerd.

- Verwijder de afdekking van het installatiegebied niet tijdens het gebruik.
- Verwijder markeringen, waarschuwingssymbolen en typeplaatje niet van het laadstation.
- De laadkabel mag uitsluitend door een elektricien volgens de instructie worden vervangen.
- Het is ten strengste verboden om andere apparaten op het laadstation aan te sluiten.
- Let erop dat de laadkabel en laadkoppeling zijn beschermd tegen overreden worden, ingeklemd raken en andere mechanische risico's.
- Als het laadstation, de laadkabel of de laadkoppeling beschadigd is, stel dan direct het servicecenter op de hoogte. Gebruik het laadstation niet meer.
- Bescherm de laadkabel en -koppeling tegen contact met externe warmtebronnen, water, vuil en chemicaliën.
- Verleng de laadkabel niet met een verlengkabel of adapter om deze met het voertuig te verbinden.
- Verwijder de laadkabel uitsluitend door aan de laadkoppeling te trekken.
- Reinig het laadstation nooit met een hogedrukreiniger, vergelijkbare apparaten of met een tuinslang.
- Schakel de elektrische externe voeding uit voordat u de laadstekkerbussen reinigt.
- De laadkabel mag tijdens het gebruik niet worden blootgesteld aan trekbelasting.
- Zorg ervoor dat uitsluitend personen die deze bedieningshandleiding hebben gelezen, toegang hebben tot het laadstation.

WAARSCHUWING

- Als de laadkabel niet wordt gebruikt, hang deze dan in de daarvoor bestemde kabelhouder en zet de laadkoppeling vast in het ophänging. Leg de laadkabel daarbij losjes om de kabelhouder, zodat deze de vloer niet raakt.
- Zorg ervoor dat de laadkabel en laadkoppeling zijn beschermd tegen overreden worden, ingeklemd raken en alle andere mechanische risico's.

3.3 Veiligheidsaanwijzingen voor de installatie

-  – Voor een veilige installatie moeten de aanwijzingen uit dit document worden opgevolgd.
- De installatie en de aansluiting van het laadstation mogen uitsluitend door een gekwalificeerde elektricien worden uitgevoerd.
- Neem de plaatselijke wettelijke eisen die worden gesteld aan elektrische installaties, brandbeveiliging, veiligheidsbepalingen en vluchtwegen op de geplande installatielocatie in acht.
- Gebruik uitsluitend het meegeleverde montage-materiaal.
- Neem bij geopend apparaat vakkundige voorzorgsmaatregelen m.b.t. ESD-bescherming, om elektrostatische ontladingen te vermijden.
- Draag bij het hanteren van elektrostatisch gevoelige printplaten geaarde antistatische armbanden en neem de vakkundige ESD-voorzorgsmaatregelen in acht. Armbanden mogen alleen bij het monteren en aansluiten van de laadeenheid worden gedragen. Armbanden mogen nooit bij een spanningvoerende Webasto Next worden gedragen.
- Elektriciens moeten tijdens de installatie van de Webasto Next vakkundig geaard zijn.
- Installeer de Webasto Next niet in een potentieel explosieve omgeving (Ex-zone).
- Installeer de Webasto Next zodanig dat de laadkabel geen doorgang blokkeert of belemmert.
- Installeer de Webasto Next niet in omgevingen met ammoniak of ammoniakhoudende lucht.
- Installeer de Webasto Next niet op een plek waar deze kan worden beschadigd door vallende voorwerpen.
- De Webasto Next is geschikt voor het gebruik in binnen- en buitenruimtes.
- Installeer de Webasto Next niet in de buurt van installaties die water sproeien, bijvoorbeeld auto-wasstraten, hogedrukreinigers of tuinslangen.
- Bescherm de Webasto Next tegen beschadiging door vorst, hagel en dergelijke. Wij willen hierbij wijzen op onze IP-beschermingsklasse (IP54).

- De Webasto Next is geschikt voor gebruik op plekken zonder toegangsbeperking.
- Bescherm de Webasto Next tegen direct zonlicht. Bij hoge temperaturen kan de laadstroom worden verminderd of kan het laadproces zelfs volledig worden onderbroken.
De bedrijfstemperatuur van de 11kW-variant bedraagt -30 °C tot +55 °C.
De bedrijfstemperatuur van de 22kW-variant bedraagt -30 °C tot +45 °C.
- Kies de installatielocatie van de Webasto Next zodanig dat onbedoeld aanrijden door voertuigen uitgesloten is. Als beschadigingen niet kunnen worden uitgesloten, moeten er beschermende maatregelen worden getroffen.
- Neem de Webasto Next niet in bedrijf als deze tijdens de installatie is beschadigd; het apparaat moet worden vervangen.

3.4 Veiligheidsaanwijzingen voor de elektrische aansluiting

WAARSCHUWING

- Elk laadstation moet door een eigen aardlekschakelaar en installatieautomaat in de aansluitinstallatie worden beschermd. Zie hoofdstuk 4.1, "Eisen aan het installatiegebied" op pagina 85.
- Zorg ervoor dat de elektrische aansluitingen spanningsvrij zijn voordat het laadstation op de elektriciteit wordt aangesloten.
- Zorg ervoor dat de juiste aansluitkabel voor de aansluiting op het elektriciteitsnet wordt gebruikt.
- Laat het laadstation niet zonder toezicht als de installatieafdekking is geopend.
- Wijzig de instelling van de DIP-schakelaars alleen als het apparaat is uitgeschakeld.
- Neem eventuele aanmeldingen bij de netbeheerder in acht.

3.5 Veiligheidsaanwijzingen voor de inbedrijfname

WAARSCHUWING

- De inbedrijfname van het laadstation mag uitsluitend door een elektricien worden uitgevoerd.
- De correcte aansluiting van het laadstation moet vóór de inbedrijfname door de elektricien worden gecontroleerd.
- Sluit bij de eerste inbedrijfname van het laadstation nog geen voertuig aan.
- Controleer de laadkabel, laadkoppeling en het laadstation vóór de inbedrijfname van het laadstation op optische beschadigingen. Het is niet toegestaan om een beschadigd laadstation of een laadstation met beschadigde laadkabel/laadkoppeling in gebruik te nemen.

3.6 Veiligheidsaanwijzingen voor de reiniging

GEVAAR

Hoge spanningen.

Gevaar voor een dodelijke elektrische schok. Het laadstation mag niet met stromend water worden gereinigd.

Details over het onderhoud, de reiniging en de reparatie vindt u in de handleiding.

3.7 Veiligheidsaanwijzingen voor het vervangen van de laadkabel

GEVAAR

Gevaar voor een dodelijke elektrische schok.

- Schakel de elektrische externe voeding naar het laadstation in de installatie uit en beveilig deze tegen inschakelen.

AANWIJZING

Gebruik alleen originele Webasto onderdelen.

3.8 Led-indicaties

3.8.1 Led-bedrijfsindicatie

Bedrijfsweergave: zie Afb. 7, bovenste helft.

Bedrijfsindicatie	Beschrijving
N1	De led brandt niet: het laadstation is uit.
N2	Het witte looplicht gaat omhoog / omlaag: het laadstation wordt opgestart.
N3	De led knippert wit: De communicatie-interface start.
N4	De led brandt continu groen: Het laadstation staat in stand-by.
N5	De led knippert blauw: het laadstation wordt gebruikt, het voertuig laadt op.
N6	Het groene looplicht gaat omhoog / omlaag: het laadstation is in bedrijf, maar is via de "Scan & Charge" functie geblokkeerd.
N7	Het groene looplicht gaat omhoog / omlaag: het laadstation is in bedrijf, maar is via de "Scan & Charge" functie geblokkeerd.
N8	Het oranje looplicht gaat omhoog / omlaag: het laadproces door netbeheerder onderbroken.

3.8.2 Led-foutindicatie

Foutmeldingen: zie Afb. 7, onderste helft.

Foutindicatie	Beschrijving
F1	Led brandt groen, bovendien treedt er een geel knipperen op: het laadstation is erg warm geworden en laadt het voertuig met verminderd vermogen op. Na een afkoelfase zet het laadstation het normale laadproces voort.
F2	De led brandt continu geel en er klinkt een akoestisch signaal gedurende 0,5 seconde: te hoge temperatuur. De laadfunctie is onderbroken en na een afkoelfase zet het laadstation het laadproces voort.
F3	Led brandt groen, bovendien treedt er een rood knipperen op en klinkt er een akoestisch signaal gedurende 0,5 s:

Foutindicatie	Beschrijving
	er is een installatiefout in de aansluiting van het laadstation, de fasebewaking is actief, de voedingsspanning bevindt zich buiten het geldige bereik van 200 V tot 260 V. ► Controle van het draaiveld/ de fasevolgorde (rechtsdraaiend veld vereist), frequentie van het netwerk, de DIP-schakelaarinstelling en de weerstand van de aarddraad door een elektricien.
F4	De led knippert om de 2 seconden gedurende 1 seconde rood en er klinkt een akoestisch signaal gedurende 0,5 seconde. Daarna met pauze van 1 seconde een akoestisch signaal gedurende 5 seconden: het voertuig veroorzaakt een fout. ► Sluit het voertuig opnieuw aan.
F5	De led knippert in een interval van 0,5 seconde en 3 seconden gedurende 0,5 seconde rood. Er klinkt een akoestisch signaal gedurende 0,5 seconde: er is sprake van een interne fout bij een extra lage spanning (bijv. 12 V). ► Controle door een elektricien.
F6	De led brandt continu rood en er klinkt een akoestisch signaal gedurende 0,5 seconde. Daarna met pauze van 1 seconde een akoestisch signaal gedurende 5 seconden: er is een probleem met de spanningsbewaking of systeembewaking. ► Controle door een elektricien.  Gevaar voor een dodelijke elektrische schok. Schakel de elektrische externe voeding naar het laadstation in de installatie uit en beveilig deze tegen inschakelen. Haal daarna pas de laadkabel los van het voertuig.

4 Installatie en elektrische aansluiting

⚠ GEVAAR

Neem de in Veiligheid genoemde veiligheidsaanwijzingen in acht.

Voor toegang tot andere documenten, gebruikt u een van de volgende opties:

Webasto Service app (voor de installatie)

Om deze toepassing te downloaden:

- ▶ scan de volgende QR-code of



- ▶ ga naar

<https://apps.apple.com/> (Apple App Store) of
<https://play.google.com/> (Google Play Store).

Voor toegang tot de Webasto Service-app en de technische online-documentatie van Webasto scant u de QR-code of de streepjescode op uw Webasto-productverpakking.

U vindt onze bedieningsinstructies op de Webasto-website op:

<https://charging.webasto.com/int/products/documentation>

Alle talen zijn te vinden in het downloadportaal op onze website.

ⓘ AANWIJZING

Het Webasto Next veiligheidsconcept is gebaseerd op de aanwezigheid van een aardingsstelsel dat altijd bij de installatie door een elektricien gewaarborgd moet zijn.

Webasto Charger Setup app (voor de installatie)

Om deze toepassing te downloaden:

- ▶ scan de volgende QR-code of



- ▶ ga naar

<https://apps.apple.com/> (Apple App Store) of
<https://play.google.com/> (Google Play Store).

Webasto ChargeConnect app (voor de bediening)

Om deze toepassing te downloaden:

- ▶ scan de volgende QR-code of



- ▶ ga naar

<https://apps.apple.com/> (Apple App Store) of
<https://play.google.com/> (Google Play Store).

4.1 Eisen aan het installatiegebied

Bij de keuze van de installatielocatie van de Webasto Next moet rekening worden gehouden met de volgende punten:

- Bij de installatie moet de onderkant van de bijgevoegde montagesjabloon een minimale afstand van 90 cm tot de bodem hebben. Zie Afb. 9.
- Als er meerdere laadstations naast elkaar worden gemonteerd, moet de afstand tussen de afzonderlijke stations minstens 200 mm bedragen.
- Het montagevlak moet massief en stabiel zijn.
- Het montagevlak moet geheel vlak zijn (max. 1 mm verschil tussen de afzonderlijke montagepunten).
- Het montagevlak mag geen licht ontvlambare stoffen bevatten.
- Een zo kort mogelijke kabelverbinding van de laadstation naar het voertuig.

- Geen risico is dat de laadkabel wordt overreden.
- Mogelijke elektrische aansluitingen van infrastructuur.
- Geen belemmering van voetpaden en vluchtwegen.
- Voor een optimale en storingsvrije werking moet een installatielocatie zonder direct zonlicht worden gekozen.
- De gebruikelijke parkeerpositie van het voertuig met inachtneming van de laadstekkerpositie van het voertuig.
- Inachtneming van lokale bouw- en brandveiligingsvoorschriften.

ⓘ AANWIJZING

De montageafstand tussen de onderkant van het laadstation en de grond moet minstens 0,9 m bedragen.

ⓘ AANWIJZING

Inachtneming van de installatieset voor landspecifieke doeleinden (zie Leveromvang).

4.2 Criteria voor de elektrische aansluiting

De in de fabriek geparametreerde, maximale laadstroom is vermeld op het typeplaatje van het laadstation. Met DIP-schakelaars kan de maximale laadstroom worden aangepast aan de waarde van de in de installatie ingebouwde installatieautomaat.

ⓘ AANWIJZING

De stroomwaarden van de gekozen beveiligingsinrichtingen mogen in geen geval lager zijn dan de op het typeplaatje van het laadstation vermelde of met de DIP-schakelaar ingestelde stroomwaarde. Zie hoofdstuk 4.7, "Instelling DIP-schakelaars" op pagina 88.

Vóór aanvang van de aansluitwerkzaamheden moet een elektricien de voorwaarden voor de installatie van het laadstation controleren.

Neem ook de nationale regelgeving van de autoriteiten en netbeheerders in acht, bijvoorbeeld de meldplicht bij installatie van een laadstation.

ⓘ AANWIJZING

In enkele landen is het 1-fasige laden begrensd op een gedefinieerde stroomsterkte. De lokale aansluitomstandigheden moeten in acht worden genomen.

De hierna genoemde beveiligingsinrichtingen moeten dusdanig zijn ontworpen dat het laadstation in geval van een fout wordt losgekoppeld van het elektriciteitsnet. Bij de keuze van de beveiligingsinrichtingen zijn de nationale installatievoorschriften en normen van toepassing. De in de fabriek geparametreerde, maximale laadstroom is vermeld op het typeplaatje van het laadstation. Met DIP-schakelaars kan de maximale laadstroom worden aangepast aan de waarde van de in de installatie ingebouwde installatieautomaat.

4.2.1 Dimensionering van de aardlekschakelaar

In beginsel gelden de nationale installatievoorschriften. Indien daar niet anders is bepaald, moet elk laadstation worden beschermd met een geschikte aardlekschakelaar (RCD type A) met een uitschakelstroom van ≤ 30 mA.

4.2.2 Dimensionering van de installatieautomaat

De installatieautomaat (MCB) moet voldoen aan EN 60898. De doorlaatenergie (I^2t) mag 80.000 A²s niet overschrijden.

Als alternatief mag ook een combinatie van aardlekschakelaar en installatieautomaat (aardlekautomaat, RCBO) conform EN 61009-1 worden gebruikt. Voor deze aardlekautomaat gelden ook de hiervoor genoemde parameters.

4.2.3 Apparaat voor loskoppeling van het elektriciteitsnet

Het laadstation heeft geen eigen netschakelaar. De beveiligingsinrichtingen die in het elektriciteitsnet zijn geïnstalleerd, dienen daarom ook voor de loskoppeling van het elektriciteitsnet.

4.3 Installatie

Zie ook hoofdstuk 5, "Montage" op pagina 89.

Het meegeleverde montage materiaal is bestemd voor de installatie van het laadstation op een gemetselde muur of een betonwand. Voor de installatie op de standaard is het montage materiaal aanwezig in de betreffende leveromvang van de standaard.

1. Neem de montagepositie op de installatielocatie in acht. Zie Afb. 9

2. Haal het boorsjabloon aan de perforatie uit de verpakking.
3. Markeer de vier posities van de boorgaten op de installatielocatie met behulp van het boorsjabloon. Zie Afb. 8 en Afb. 9.
4. Boor 4 boorgaten met $\varnothing 8$ mm in de gemarkeerde posities.

AANWIJZING

Het middelste gat (1) moet voor de huisinstallatie worden gebruikt. Het linkergat (2) moet worden gebruikt bij inzet van de LAN-kabel. Zie ook Afb. 9.

5. Positioneer en monteer de houder met 2 pluggen en 2 schroeven, 6 x 70 mm, T25 in de bovenste boorgaten.
6. Verwijder de onderste afdekking van het aansluitgedeelte van het laadstation.

Afb. 1

1. Verwijder de spiraalknikbescherming in het aansluitgedeelte van het laadstation en leg deze bij het resterende meegeleverde materiaal.
2. Bij een opbouwmontage: maak een uitsparing voor het aanleggen van de externe voeding aan de daarvoor bestemde zijdelingse breekpunten aan de achterkant van het laadstation (ontbraam, indien nodig, de breekkanten met behulp van de ronde vijl).
3. Steek de externe voeding door de daarvoor bestemde doorvoering en plaats het laadstation op de reeds gemonteerde houder.
4. Monteer het laadstation met 2 schroeven, 6 x 90 mm, T25 via de bevestigingsgaten in het onderste aansluitgedeelte. Het max. draaimoment van 6 Nm (Newtonmeter) mag niet worden overschreden.

4.3.1 Aansluiting laadkabel

1. Schuif de spiraalknikbescherming over de meegeleverde laadkabel met de opening zonder schroefdraad vooraan.
2. Voer de laadkabel door de voorgemonteerde afdichtklem.

AANWIJZING

Let erop dat de voorgemonteerde rubber afdichting goed vastzit in de afdichtklem.

3. Schuif de laadkabel minimaal 10 mm verder dan de bovenkant van het klemgedeelte van de kabelklem.
4. Draai de knikbeschermingsspiraal met een paar omdraaiingen op de afdichtklem.

AANWIJZING

Draai deze nog niet vast.

Afb. 2

5. Schroef de meegeleverde kabelklem in de correcte positie op de laadkabel.

AANWIJZING

De kabelklem heeft twee positiemogelijkheden voor laadkabelvarianten 11 kW en 22 kW.

Zorg ervoor dat het opschrift "11 kW installed" zichtbaar is bij een 11 kW laadleiding.

6. Monteer de kabelklem in de correcte montagepositie met de meegeleverde zelfsnijdende torxschroeven (6,5 x 25 mm) en draai deze vast met 5,5 Nm. (Let op: draai de schroeven niet te ver door).
7. De kabelklem moet vlak liggen in vastgeschroefde toestand.

AANWIJZING

Voer een trekcontrole bij de laadkabel uit om te waarborgen dat de laadleiding niet meer beweegt.

8. Schroef nu de knikbeschermingsspiraal met 4 Nm op de afdichtklem.
9. Sluit de afzonderlijke leidinguiteinden met behulp van de sleufkopschroevendraaier (3,5 mm) aan op het rechter klemblok met het opschrift "OUT", overeenkomstig het voorbeeld in de afbeelding (Afb. 4).
10. Steek hiervoor de schroevendraaier in de daarvoor bestemde bovenste opening van de veerontlasting van het klemblok en open daarmee de klemveer.
11. Steek nu de afzonderlijke leiding in de daarvoor bestemde aansluitopening van het klemblok (onderste opening).
12. Trek vervolgens de schroevendraaier weer uit en voer een trekcontrole uit om er zeker van te zijn dat de afzonderlijke leidingen correct en volledig vastgeklemd zijn.

Laadkabel	Beschrijving
Blauw	N
Bruin	L1
Zwart	L2
Grijs	L3
Geel-groen	PE
Zwart-wit	Besturingsleiding (CP)

Afb. 3

1. Sluit de zwart/witte besturingsleiding (CP) in combinatie met een adereindhuls aan op de klem (onderste contact 1).

⚠️ AANWIJZING

Druk het witte veercontact rechts van de aansluiting naar beneden, terwijl u de besturingsleiding volledig invoert.

2. Voer een trekcontrole uit om er zeker van te zijn dat de leiding correct en volledig is vastgeklemd.

4.3.2 Vervangen van de laadkabel

Laadkabels zijn onderhevig aan slijtage en kunnen bijvoorbeeld door overrijden beschadigd raken, in deze gevallen moeten ze worden vervangen.

⚠️ WAARSCHUWING

Een vervanging van de laadkabel mag uitsluitend door een gekwalificeerde elektricien worden uitgevoerd.

⚠️ GEVAAR

Gevaar voor een dodelijke elektrische schok.

- Schakel de elektrische externe voeding naar het laadstation in de installatie uit en beveilig deze tegen inschakelen.

⚠️ AANWIJZING

Er mogen alleen originele Webasto-onderdelen van hetzelfde prestatieniveau worden gebruikt.

⚠️ AANWIJZING

Gedurende de tijd dat de Webasto Next wordt gebruikt, mag de laadkabel **maximaal vier keer** worden vervangen.

⚠️ AANWIJZING

Neem contact op met uw installateur of dealer als u reserve-onderdelen nodig hebt.

Procedure voor het vervangen van de laadkabel:

1. Koppel de netvoeding en voertuiglaadleiding los.
2. Verwijder het deksel van het aansluitgedeelte van de Wallbox.
3. Maak de klemmen en kabelschroefverbindingen van de laadkabel los.
4. Verwijder de kabelklem en leid de beschadigde laadkabel naar beneden toe uit de Wallbox.
5. Monteer de nieuwe laadkabel (alleen origineel Webasto reserveonderdeel gebruiken) overeenkomstig hoofdstuk 4.3.1, "Aansluiting laadkabel" op pagina 86.
6. Sluit het deksel van het aansluitgedeelte van de Wallbox.
7. Voer de nieuwe inbedrijfname uit overeenkomstig hoofdstuk 4.8, "Eerste inbedrijfname" op pagina 88.

4.4 Elektrische aansluiting

1. Controleer en verzeker uzelf ervan dat de externe voeding spanningsvrij is en dat er maatregelen tegen het opnieuw inschakelen zijn genomen.
2. Controleer en vul alle voor de aansluiting noodzakelijke eisen die eerder in deze handleiding zijn genoemd.
3. Haal de kabeldoorvoertules uit het meegeleverde materiaal.
4. Schuif de kabeldoorvoertule over de externe voeding.

⚠️ AANWIJZING

Let erop dat de invoerhulp van de tule zich in de geïnstalleerde eindtoestand aan de achterkant van het laadstation bevindt, positioneer deze echter nog niet in de behuizingsdoorvoering.

5. Indien er ook een dataleiding moet worden aangesloten, gebruikt u de tweede meegeleverde kabeldoorvoertule en herhaalt u de eerder genoemde stap.
6. Verwijder de ommanteling van de externe voeding.

7. Bij het gebruik van een starre externe voeding buigt u de afzonderlijke leidingen, met inachtneming van de minimale buigradii, dusdanig dat een aansluiting op de klemmen zonder grote mechanische belasting mogelijk wordt.
8. Bij het gebruik van een starre externe voeding buigt u de afzonderlijke leidingen, met inachtneming van de minimale buigradii, dusdanig dat een aansluiting op de klemmen zonder grote mechanische belasting mogelijk wordt.

Afb. 4

IN Aansluitingen van het netsnoer

OUT Aansluitingen van de laadkabel

1. Sluit de afzonderlijke leidinguiteinden met behulp van de sleufkopschroevendraaier (3,5 mm) aan op het linker klemblok met het opschrift "IN", overeenkomstig het voorbeeld in de afbeelding (Afb. 4).

⚠️ AANWIJZING

Let bij het aansluiten op de correcte aansluitingsvolgorde van een rechter draaiveld.

2. Steek hiervoor de schroevendraaier in de daarvoor bestemde bovenste opening van de veerontlasting van het klemblok en open daarmee de klemveer.
3. Steek nu de afzonderlijke leiding in de daarvoor bestemde aansluitopening van het klemblok (onderste opening).
4. Trek vervolgens de schroevendraaier er weer uit en voer een trekcontrole uit om er zeker van te zijn dat de afzonderlijke leidingen correct en volledig vastgeklemd zijn en er geen open koperplekken zichtbaar zijn.

⚠️ AANWIJZING

Bij meerdere laadstations op een gemeenschappelijk hoofdenergievoorzieningspunt: risico op overbelasting.

- Een faserotatie moet worden ingeschakeld en in de aansluitconfiguratie van de laadstations worden aangepast. Zie online configuratiehandleiding: <https://charging.webasto.com/int/products/documentation>

- Steek de dataleiding in de daarvoor bestemde aansluiting in het aansluitgedeelte. Zie Besturingsleiding (Control Pilot) en .
- Verwijder eventuele verontreinigingen zoals isolatieresten in het aansluitgedeelte.
- Controleer opnieuw of alle leidingen vastzitten in de betreffende klem.
- Positioneer nu de kabeldoorvoertule in de behuizingsdoorvoering.

AANWIJZING

Let erop dat er geen luchtspleten ontstaan tussen de behuizing en de doorvoertule.

4.4.1 De elektrische aansluiting in gedeelde (splitphase) elektriciteitsnetten

Aansluitconfiguratie:

Elektriciteitsnet-leiding	Klemblok
L1	L1
L2	Neutraal

DIP-schakelaar configuratie: D6 = 0 (OFF)

AANWIJZING

Met deze aansluitconfiguratie is geen begrenzing van asymmetrische belasting gedefinieerd.

AANWIJZING

Netsnoer: tussen L1 en L2 mag een nominale spanning van maximaal 230 V aanwezig zijn.

4.5 LAN-kabel

Aansluiting van het laadstation op de netwerkinfrastructuur op de plaats van opstelling. Via deze aansluiting kan het laadstation geconfigureerd en bestuurd worden (voorwaarde: verbinding met de backend of met het lokale power-management-systeem). Een netwerkkabel van de categorie CAT7 wordt aanbevolen. De LAN-kabel moet door de linkeropening van de Wallbox worden gevoerd om deze op de LAN-bus aan te sluiten.

4.6 Besturing van werkelijk vermogen

Afb. 5

De besturing van het werkzaam vermogen volgens de richtlijn conform VDE AR-4100 moet als volgt worden aangesloten:

De beide kabels van de toonfrequent-ontvanger resp. van het spanningsvrije contact moeten in deze stekker in positie 3 en 4 worden aangesloten (zie Afb. 5). De toewijzing (volgorde) van de twee kabels aan pos. 3 en 4 kan vrij worden gekozen. (max. kabeldoorsnede 1,5 mm²).

WAARSCHUWING

Tussen klemmen 3 en 4 mag geen spanning worden aangebracht. Het gebruikte relais of de toonfrequent-ontvanger moet spanningvrij werken.

4.7 Instelling DIP-schakelaars

GEVAAR

Hoge spanningen.

- ▶ Gevaar voor een dodelijke elektrische schok.
- ▶ Controleer of er geen spanning aanwezig is. DIP-schakelaars bepalen de maximale stroomsterkte. De instelling kan daarna via de Charger Setup app in stappen van 1 A worden ingesteld, tot aan de maximale waarde die door de DIP-schakelaars geconfigureerd wordt.

Afb. 6

DIP-schakelaar links/ON = 1

DIP-schakelaar rechts/OFF = 0

DIP-schakelaar fabrieksinstelling:

D1	D2	D3	D4	D5	D6
Off	Off	Off	On	On	On

AANWIJZING

Wijzigingen in de instellingen van de DIP-schakelaars worden pas actief nadat het laadstation opnieuw is opgestart.

D1	D2	D3	[A]	Beschrijving
0	0	0	32	Leveringstoestand
0	0	1	10	
0	1	0	13	
0	1	1	16	
1	0	0	20	
1	0	1	25	
1	1	0	8	
1	1	1	0	Demo-modus: laden niet mogelijk

WAARSCHUWING

De DIP-schakelaars moeten vóór inbedrijfname door een elektricien aan de voorgeschakelde installatie worden aangepast.

- D4 0= geen begrenzing voor asymmetrische belasting bij 1-fasig laden.
1= begrenzing voor asymmetrische belasting op 16 A en D1-D3 > 20 A (voor CH en AT).
- D5 0= geen begrenzing voor asymmetrische belasting bij 1-fasig laden.
1= begrenzing voor asymmetrische belasting op 20 A en D1-D3 > 25 A (voor D).
- D6 1= TN/TT-net.
0= IT-net (alleen 1-fasige aansluiting op het net mogelijk).

WAARSCHUWING

De instellingen in de Webasto charger setup-app mogen alleen door een elektricien worden aangepast.

4.8 Eerste inbedrijfname

4.8.1 Veiligheidstest

Documenteer de test- en meetresultaten van de eerste inbedrijfname overeenkomstig de geldende installatieregels en normen.

De Webasto Charger Setup app ondersteunt u bij de controle tijdens de inbedrijfname.

Geldig zijn de lokale bepalingen met betrekking tot gebruik, installatie en milieu.

4.8.2 Startprocedure

- Verwijder materiaalresten uit het aansluitgedeelte.
- Controleer vóór het starten of alle schroef- en klemverbindingen goed vastzitten.
- Monteer de onderste afdekking.
- Bevestig de onderste afdekking met de montageschroeven; draai de montageschroeven voorzichtig tot aan de aanslag vast. Zie Afb. 1.
- Schakel de netspanning in.
– Startsequentie wordt geactiveerd (duur maximaal 60 seconden).

– Het witte looplicht gaat aan / uit. Zie Afb. 7, bedrijfs-status N2.

Afb. 7

1. De eerste inbedrijfname controleren en de meetwaarden in het testrapport vastleggen. De Webasto Charger Setup-app kan ondersteuning bieden bij de uitvoering en documentatie. De laadkoppeling dient als meetpunt en een EV-simulator dient als meethulpmiddel.
2. Simuleer en test de afzonderlijke bedrijfs- en beveiligingsfuncties met de EV-simulator.
3. Sluit de laadkabel op een voertuig aan.
 - De led verandert van groen (N3) in knipperend blauw (N4). Zie Afb. 7.

5 Montage

Afb. 8

Afb. 9

- 1 Gat kabel huisinstallatie
- 2 Gat LAN-kabel

* Het getoonde gereedschap maakt geen onderdeel uit van de leveromvang van de Wallbox.

6 Vervangen van de laadkabel

⚠ GEVAAR

Gevaar voor een dodelijke elektrische schok.

- ▶ Schakel de elektrische externe voeding naar het laadstation in de installatie uit en beveilig deze tegen inschakelen.

🔧 AANWIJZING

Er mogen alleen originele Webasto-onderdelen van hetzelfde prestatieniveau worden gebruikt.

🔧 AANWIJZING

Gedurende de tijd dat de Webasto Next wordt gebruikt, mag de laadkabel **maximaal vier keer** worden vervangen.

🔧 AANWIJZING

Neem contact op met uw installateur of dealer als u reserve-onderdelen nodig hebt.

Zie hoofdstuk 4.3.2, " Vervangen van de laadkabel" op pagina 87.

7 Verwijdering



Het symbool van een vuilnisbak met een kruis erdoor betekent dat dit elektrische resp. elektronische apparaat aan het einde van de levensduur niet met het huisvuil mag worden weggegooid. Om het apparaat in te leveren, zijn er in de buurt gratis inzamelpunten voor elektrische en elektronische apparaten beschikbaar. De adressen kunt u verkrijgen via uw gemeente. Door elektrische en elektronische apparaten apart in te zamelen, moeten hergebruik, recycling en andere vormen van nuttige toepassing van afgedankte apparaten mogelijk worden gemaakt. Ook kunnen zo negatieve gevolgen worden voorkomen van gevaarlijke stoffen die zich mogelijk in de apparaten bevinden en een bedreiging kunnen vormen voor het milieu en de menselijke gezondheid.

– Deponeer de verpakking overeenkomstig de geldende nationale wetgeving in de daarvoor bestemde recyclingcontainer.

Oostenrijk:

Met de verordening inzake afgedankte elektronische apparatuur EAG-VO in Oostenrijk werd EU-recht omgezet in nationaal recht. Met het omzetten is onder andere de mogelijkheid tot het kosteloos inleveren van afgedankte elektrische en elektronische apparatuur van particuliere huishoudens (EAG) bij openbare inzamelpunten gegarandeerd. Afgedankte elektrische en elektronische apparatuur (EAG) mag niet meer worden weggegooid met gemengd huishoudelijk afval, maar moet worden afgegeven bij de hiervoor bestemde inzamelpunten. Zo kunnen nog functionerende apparaten worden hergebruikt of kunnen waardevolle onderdelen uit kapotte apparaten worden gerecycled. Dit moet bijdragen aan een efficiënter gebruik van hulpbronnen en daarmee ook aan een duurzamere ontwikkeling. Bovendien kunnen gevaarlijke onderdelen van apparaten (zoals cfk's of kwikzilver) alleen door een gescheiden inzameling op de juiste manier behandeld worden, waardoor negatieve effecten op het

milieu en de gezondheid van mensen worden voorkomen. De gemeente en de fabrikanten bieden u kosteloze mogelijkheden voor het inleveren en inzamelen van uw afgedankte apparaten. Een overzicht van de aanwezige inzamelpunten kunt u op de volgende website vinden: <https://secure.umweltbundesamt.at/eras/registerabfrageEAGSammelstelleSearch.do>. Alle huishoudelijke elektrische en elektronische apparaten zijn gekenmerkt met het symbool van een vuilnisbak met een kruis erdoor. Deze apparaten mogen bij alle inzamelpunten worden afgegeven die onder de link staan en mogen niet met het huisvuil worden weggegooid.

8 Conformiteitsverklaring

De Webasto Next is conform de relevante richtlijnen, verordeningen en normen voor veiligheid, EMC en milieuvriendelijkheid ontwikkeld, geproduceerd, getest en geleverd. Hierbij verklaart Webasto Roof & Components SE dat de radiozendinstallatie van het type "laadstation Webasto Next" voldoet aan richtlijn 2014/53/EU. De volledige text van de EU-conformiteitsverklaring is online beschikbaar op:

<https://charging.webasto.com/int/products/documentation>

9 Checklist voor de installatie van het Webasto laadstation

Laadstation	Webasto Next									
Laadvermogen	11 kW	<input type="checkbox"/>		22 kW	<input type="checkbox"/>					
Serienummer										
Materiaalnummer										
Netvorm	TN/TT	<input type="checkbox"/>		IT	<input type="checkbox"/>		Splitphase	<input type="checkbox"/>		
		On	Off		On	Off		On	Off	
DIP-instelling	D1	<input type="checkbox"/>	<input type="checkbox"/>	D2	<input type="checkbox"/>	<input type="checkbox"/>	D3	<input type="checkbox"/>	<input type="checkbox"/>	
	D4	<input type="checkbox"/>	<input type="checkbox"/>	D5	<input type="checkbox"/>	<input type="checkbox"/>	D6	<input type="checkbox"/>	<input type="checkbox"/>	
Met vakjes om af te vinken voor de installateur										
Algemeen:										van toepassing / uitgevoerd
De installatie, elektrische aansluiting en inbedrijfname van het laadstation is door een elektricien uitgevoerd.										<input type="checkbox"/>
Plaatselijke omstandigheden:										
Het laadstation is niet in een explosieve omgeving geïnstalleerd.										<input type="checkbox"/>
Het laadstation is op een plek geïnstalleerd waar het niet kan worden beschadigd door vallende voorwerpen.										<input type="checkbox"/>
Het laadstation is op een plek geïnstalleerd die tegen de zon is beschermd.										<input type="checkbox"/>
Geef de weersomstandigheden aan op de dag van installatie: zon, regen, bewolkt, sneeuw of anders _____.										<input type="checkbox"/>
Het laadstation is op een plek geïnstalleerd waar voertuigen er niet onbedoeld tegenaan kunnen rijden en het beschadigen.										<input type="checkbox"/>
De wettelijke eisen met betrekking tot elektrische installaties, brandbeveiliging, veiligheidsbepalingen en vluchtwegen zijn in acht genomen.										<input type="checkbox"/>
De laadkabel en laadkoppeling zijn beschermd tegen contact met externe warmtebronnen, water, vuil en chemicaliën.										<input type="checkbox"/>
De laadkabel en laadkoppeling zijn beschermd tegen overreden worden, ingeklemd raken of andere mechanische risico's.										<input type="checkbox"/>
Aan de klant/gebruiker is uitgelegd hoe de Webasto Next met de beveiligingsinrichtingen van de installatie spanningsvrij wordt geschakeld.										<input type="checkbox"/>
Eisen aan het laadstation:										
Bij de installatie is de kabelopening voor de netaansluitkabel en de signaalkabel ingebouwd.										<input type="checkbox"/>
De knikbescherming van de laadkabel is op het laadstation bevestigd en de rubber afdichting is correct geplaatst in de knikbescherming.										<input type="checkbox"/>
Bij de installatie is de geschikte laadkabel (11 kW of 22 kW) voor het laadstation (conform typeplaatje) aangesloten. De kabelklem voor het waarborgen van de trekontlasting van de laadkabel is gemonteerd. De vastgestelde aandraaimomenten zijn in acht genomen. De laadkabel is conform de handleiding aangesloten.										<input type="checkbox"/>
Voordat de afdekking wordt gesloten, zijn gereedschap en installatieresten verwijderd uit het laadstation.										<input type="checkbox"/>
De CP-leiding is correct geïnstalleerd.										<input type="checkbox"/>
Bij de installatie is voldaan aan de voorwaarde van een rechtsdraaiend veld.										<input type="checkbox"/>
Bij de inbedrijfname moeten de lokaal geldende testrapporten worden opgesteld, waarvan een kopie aan de klant moet worden gegeven.										<input type="checkbox"/>
Klant/opdrachtgever:										
Plaats:					Handtekening:					

Klant/opdrachtgever:

Datum:

Elektricien/opdrachtnemer:

Plaats:

Handtekening:

Datum:

NL

Sisukord

1	Rakenduse lahenduste lühijuhend.....	93
2	Üldist	94
2.1	Dokumendi otstarve.....	94
2.2	Dokumendi käsitlemine.....	94
2.3	Otstarbekohane kasutamine.....	94
2.4	Sümbolite ja esiletõstmiste tähendus.....	94
2.5	Garantii ja vastutus.....	94
2.6	Tarkvaralitsentsid.....	94
3	Ohutus.....	94
3.1	Üldist	94
3.2	Üldised ohutusjuhised.....	94
3.3	Paigaldamise ohutusjuhised.....	95
3.4	Elektrilise ühendamise ohutusjuhised.....	95
3.5	Kasutuselevõtmise ohutusjuhised.....	95
3.6	Puhastamise ohutusjuhised.....	96
3.7	Laadimiskaabli vahetamise ohutusjuhised.....	96
3.8	LED-näidikud.....	96
4	Paigaldamine ja elektriline ühendamine.....	96
4.1	Nõudmised paigalduskohale.....	97
4.2	Elektrilise ühendamise kriteeriumid.....	97
4.3	Paigaldamine.....	97
4.4	Ülektriline ühendus.....	99
4.5	LAN-juhe.....	99
4.6	Aktiivvõimsuse juhtseade.....	99
4.7	DIP-lülite seadistus.....	99
4.8	Esmakordne kasutuselevõtt.....	100
5	Monteerimine.....	100
6	Laadimiskaabli vahetamine.....	100
7	Utiliseerimine.....	100
8	Vastavusavaldus.....	101

9	Webasto laadimisjaama paigaldamise kontrollnimekiri.....	102
----------	---	------------

1 Rakenduse lahenduste lühijuhend

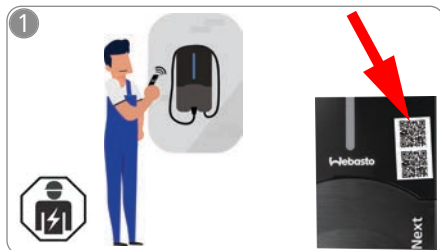

✓ "Scan & Charge" funktsiooni jaoks on saadaval kaks QR-koodi, mis asuvad tarneolekus kaitsekile all.

Webasto Next tuleb paigaldada kvalifitseeritud elektrispetsialisti poolt.

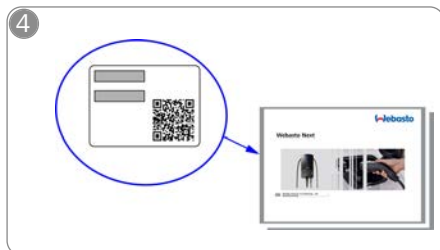

👁️ Skannige lühijuhendi sildil olev QR-kood või sisestage WLAN-kood käsitsi.



⬇️ Laadige vajalikud rakendused alla siin:
1) Paigaldamiseks:
Webasto Charger Setup
2) Kasutamiseks:
Webasto ChargeConnect



👆 Avage ChargeConnect-rakendus ja järgige toiminguid, et ühendada laadimisjaam ChargeConnect-pilvega.

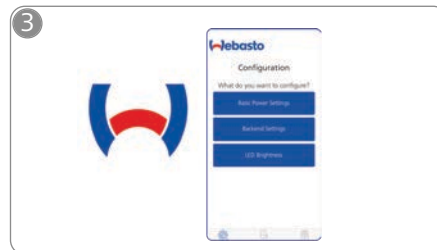

👉 Avage Webasto Charger Setup rakendus ja konfigureerige oma laadimisjaam.



⚡ Pistke laadimispestik sisse ja avastage oma laadimisjaama funktsioone.

Oma Webasto Next üksikasjaliku kirjelduse leiate põhjalikust veebijuhendist.

ET

2 Üldist

Selle dokumendi uusima versiooni leiate aadressil: <https://charging.webasto.com/int/products/documentation>

2.1 Dokumendi otstarve

Käesolev kiirjuhend on seadme osa ning sisaldab sissejuhatavat, ohutuse ja paigaldusega seotud teavet seadme Webasto Next kohta. Uusima versiooni leiate aadressilt:

<https://charging.webasto.com/int/products/documentation>

Seadme Webasto Next ohutuks paigaldamiseks ja kasutamiseks on vajalik täismahus kasutus- ja paigaldusjuhend.

Kasutus- ja paigaldusjuhend on vajalik järgmist elementide kasutamiseks:

- **WebUI**
- **Dynamic Load Management (DLM)**
- **Home-Energy-Management-System (HEMS)**

Meie kasutus- ja paigaldusjuhendi leiate Webasto veebisaidilt aadressil:

<https://charging.webasto.com/int/products/documentation>

2.2 Dokumendi käsitlemine

- ▶ Enne Webasto Next paigaldamist ja kasutuselevõtmist lugege läbi käesolev kiirjuhend.
- ▶ Hoidke käesolevat dokumenti kaeulatuses.
- ▶ Andke käesolev dokument seadme edaistele omanikele või kasutajatele edasi.

☞ MÄRKUS

Juhime tähelepanu sellele, et paigaldaja peab teostama nõuetekohase paigaldamise ja koostama paigaldamise protokilli. Lisaks palume täita meie kontrollnimekirja, vt Peatükk 9, "Webasto laadimisjaama paigaldamise kontrollnimekirja" lk 102.

☞ MÄRKUS

Värvipimedad isikud vajavad abi kõikide veanäidikute liigitamisel.

2.3 Otstarbekohane kasutamine

Webasto Next laadimisjaam on mõeldud elektri- ja hübriidsõidukite laadimiseks vastavalt standardile IEC 61851-1, laadimisrežiimil 3.

2.4 Sümbolite ja esiletõstmiste tähendus

⚠ OHT

See märgusõna tähistab suure riskiastmega ohtu, mille eiramine põhjustab tõsiseid vigastusi või surma.

⚠ HOIATUS

See märgusõna tähistab keskmise riskiastmega ohtu, mille eiramine võib põhjustada väiksemaid või keskmisi vigastusi.

⚠ ETTEVAATUST

See märksõna tähistab madala riskiastmega ohtu, mille eiramine võib põhjustada väiksemaid või mõõdukaid vigastusi.

☞ MÄRKUS

See märgusõna tähistab tehnilist erifunktsiooni või (kui seda eiratakse) siis võimalikku toote kahjustamise ohtu.

 Viide eraldi dokumentidele, mis on kaasa pandud või mida saab Webasto käest tellida.

2.5 Garantii ja vastutus

Kahjunõuete, puuduste või kahjustuste korral pöörduge otse oma vastava lepingupartneri, paigaldaja või edasimüüja poole.

Webasto ei vastuta puuduste ja kahjude eest, mis on tingitud paigaldus- ja kasutusjuhiste eiramisest. Eriti kehtib vastutuse välistus järgmistel juhtudel:

- ebaõige kasutamine
- remonditööd, mida pole teostanud Webasto lepinguline elektrik
- Mitte-originaalvaruosade kasutamine.
- Seadme lubamatu ümberehitamise korral ilma Webasto nõusolekuta.
- paigaldamine ja kasutuselevõtmine kvalifitseerimata personali poolt (mitte elektrik)
- ebaõige utiliseerimine pärast kasutustel kõrvaldamist.

⚠ HOIATUS

Laadimisjaama paigaldamist ja ühendamist tohivad teostada ainult kvalifitseeritud elektrispetsialistid.



Mahatõmmatud prügikasti sümbol tähendab, et tuleb järgida utiliseerimise peatükis Peatükk 7, "Utiliseerimine" lk 100 toodud juhiseid.

2.6 Tarkvaralitsentsid

See toode sisaldab Open Source tarkvara. Lisateave selle kohta (disclaimers, written offers, litsentsiteave) on saadaval esipaneelil. Veebiserver on kättesaadav tööpunkti (<https://172.0.0.2.1/licensing.html>) kaudu.

3 Ohutus

3.1 Üldist

Seadet tohib kasutada ainult tehniliselt laitmatus olekus. Rikked, mis mõjutavad inimeste või seadme ohutust, tuleb lasta koheselt kõrvaldada volitatud elektrispetsialistil, vastavalt kehtivatele riiklikele normidele.

3.2 Üldised ohutusjuhised



- Ohtlikud pinged seadme sees.
- Laadimisjaamal ei ole oma võrgulülitit. Võrgu poolel paigaldatud kaitseseadised toimivad seega ka voolutoite lahutajatena.
- Enne kasutamist kontrollige laadimisjaama visuaalsete kahjustuste suhtes. Kahjustuste korral ärge laadimisjaama kasutage.
- Laadimisjaama paigaldamist, elektrilist ühendamist ja kasutuselevõtmist tohib teostada ainult vastava pädevusega elektrispetsialist.
- Paigalduspiirkonna katet ei tohi seadme kasutamise ajal eemaldada.
- Ärge eemaldage laadimisjaamalt märgistusi, hoiatussümboleid ega tüübisilti.
- Laadimiskaablit tohib vahetada ainult vastava pädevusega elektrispetsialist, järgides juhiseid.
- Teiste seadmete ühendamine laadimisjaama on rangelt keelatud.

- Jälgige, et laadimiskaabel ja laadimis pistik oleks kaitstud ülesõitmise, kinnijäämise ja muude mehaaniliste ohtude eest.
- Kui laadimisjaam, laadimiskaabel või laadimis pistik on kahjustatud, teatage kohe teenindusse. Ärge jätkake laadimisjaama kasutamist.
- Kaitske laadimiskaablit ja laadimisühendust kokkupuutumise eest väliste soojusallikatega, vee, mustuse ja kemikaalidega.
- Ärge pikendage laadimiskaablit pikendusjuhtmete või adapterite abil, et seda sõidukiga ühendada.
- Tõmmake laadimiskaablit välja ainult laadimis pistikust hoides.
- Ärge puhastage laadimisjaama kunagi survepesuri või muu sarnase seadme abil ega aiavoolikuga.
- Laadimis pistikupesade puhastamiseks tuleb elektriline voolutoide välja lülitada.
- Laadimiskaabel ei tohi kasutamise ajal olla tõmbepingel all.
- Tagage, et laadimisjaama saaksid kasutada ainult inimesed, kes on lugenud käesolevat kasutusjuhendit.

HOIATUS

- Kui laadimiskaablit ei kasutata, riputage see ettenähtud kaablihooidiku külge ja kinnitage laadimis pistik hoidikusse. Laadimiskaabel asetatakse seejuures kaablihooidikusse lõdvalt, nii et see ei puudutaks maapinda.
- Jälgige, et laadimiskaabel ja laadimis pistik oleks kaitstud ülesõitmise, kinnijäämise ja kõikide muude mehaaniliste ohtude eest.

3.3 Paigaldamise ohutusjuhised

-  – Ohutuks paigaldamiseks tuleb järgida käesoleva dokumendi juhiseid.

- Laadimisjaama paigaldamist ja ühendamist tohivad läbi viia ainult kvalifitseeritud elektrispetsialistid.
- Jälgige planeeritud paigalduskohal kohalikke seadusest tulenevaid nõudeid elektripaigaldiste, tulekaitse, ohutuse ja evakuaatsiooni teede osas.

- Kasutage ainult kaasapandud paigaldustarvikuid.
- Avatud seadme korral võtke tarvitusele nõuetekohased ESD-kaitsme meetmed, et vältida elektrostaatiliselt laengut.
- Elektrostaatiliselt ohustatud trükkplaatide käsitsemisel kandke maandatud antistaatiliselt käepaelu ja järgige nõuetekohaseid ESD-kaitsemeetmeid. Käepaelu tohib kanda ainult laadimisjaama paigaldamise ja ühendamise ajal. Käepaelu ei tohi kunagi kanda voolu all oleva seadme Webasto Next käsitsemisel.
- Elektrispetsialistid peavad seadme Webasto Next paigaldamisel nõuetekohaselt maandatud olema.
- Ärge paigaldage seadet Webasto Next plahvatusohtlikku piirkonda (plahvatusohtlikku tsooni).
- Paigaldage Webasto Next selliselt, et laadimiskaabel ei sulgeks ega tõkestaks läbipääsuteid.
- Ärge paigaldage seadet Webasto Next ammoniaki või ammoniaki sisaldava õhuga ümbrustesse.
- Ärge paigaldage seadet Webasto Next kohta, kus allakukkuvad esemed võivad seda kahjustada.
- Seade Webasto Next sobib kasutamiseks nii sise- kui välistingimustes.
- Ärge paigaldage seadet Webasto Next veepihustusseadmete lähedusse, nagu nt autopesuseadmed, survepesuseadmed või aiavoolikud.
- Kaitske seadet Webasto Next külma, rahe jms eest. Siinjuures soovime juhtida tähelepanu meie IP-kaitsessele (IP54).
- Seade Webasto Next on mõeldud kasutamiseks juurdepääsupiiranguta aladel.
- Kaitske seadet Webasto Next otsese päikesevalguse eest. Kõrge temperatuuri korral võib laadimispinge väheneda või laadimisprotsess koguni katkeda.

11 KW mudeli töötemperatuur on -30 °C kuni

- +55 °C.
- 22 KW mudeli töötemperatuur on -30 °C kuni +45 °C.
- Seadme Webasto Next paigalduskoht tuleb valida selliselt, et oleks välistatud juhuslik otsasõitmine sõidukitega. Kui kahjustusi ei saa välistada, tuleb tarvitusele võtta vastavad kaitsemeetmed.
- Ärge võtke seadet Webasto Next kasutusele, kui see saab paigaldamise käigus kahjustada; seade tuleb välja vahetada.

3.4 Elektrilise ühendamise ohutusjuhised

HOIATUS

- Iga laadimisjaam tuleb elektrilisel paigaldamisel kaitsta eraldi rikkevoolu kaitselülitiga ja lahkülülitiga. Vt Peatükk 4.1, "Nõudmised paigalduskohale" lk 97.
- Enne laadimisjaama ühendamist kontrollige, et elektrilised ühendused ei oleks pingel all.
- Veenduge, et kasutatakse õiget toitekaablit elektriühenduse jaoks.
- Ärge jätke avatud kattega laadimisjaama järelevalveta.
- Muutke DIP-lüliti sätteid vaid laadimisjaama väljalülitatud olekus.
- Registreerige elektrivarustusettevõttes, kui see on nõutav.

3.5 Kasutuselevõtmise ohutusjuhised

HOIATUS

- Laadimisjaama kasutuselevõtmist tohib teostada ainult volitatud elektrispetsialist.
- Laadimisjaama ühendamise õiget teostust peab kontrollima volitatud elektrispetsialist.
- Ärge ühendage sõidukit laadimisjaamaga selle esialgsel käivitumisel.
- Enne laadimisjaama kasutuselevõtmist kontrollige laadimiskaablit, laadimis pistikut ja laadimisjaama visuaalselt kahjustuste suhtes. Kahjustatud laadimisjaama või kahjustatud laadimiskaabli/pistikuga laadimisjaama kasutuselevõtmine pole lubatud.

3.6 Puhastamise ohutusjuhised

OHT

Kõrge pinge.

Surmava elektrilöögi oht. Laadimisjaama ei tohi puhastada voolava vee abil.

Andmed hoolduse, puhastamise ja remondi kohta leiate juhendist.

3.7 Laadimiskaabli vahetamise ohutusjuhised

OHT

Surmava elektrilöögi oht.

- ▶ Lülitage laadimisjaama paigaldise elektriline voolutoide välja ja kindlustage juhusliku sisselülitamise eest.

MÄRKUS

Kasutada tohib ainult Webasto originaalvaruosi.

3.8 LED-näidikud

3.8.1 LED-töönäidik

LED-töönäidik: vt joonis Joonis 7 ülemine pool.

Töönäidik	Kirjeldus
N1	LED ei põle: laadimisjaam on välja lülitatud.
N2	Valge jooksev valgus liigub üles/alla: Laadimisjaam käivitub.
N3	LED vilgub valgelt: Kommunikatsiooni kasutajaliides käivitub.
N4	LED põleb pidevalt roheliselt: Laadimisjaam on ooterežiimil.
N5	LED vilgub siniselt: laadimisjaama kasutatakse, sõiduk laeb.
N6	Roheline jooksev valgus liigub üles/alla: laadimisjaam töötab, kuid on "Scan & Charge" funktsiooni abil blokeeritud.
N7	Roheline jooksev valgus liigub üles/alla: laadimisjaam töötab, kuid on "Scan & Charge" funktsiooni abil blokeeritud.
N8	Oranž jooksev valgus liigub üles/alla: Laadimine on võrguoperaatori poolt katkestatud.

3.8.2 LED-veaindikaator

Veaindikaatorid: vt joonis Joonis 7 alumine pool.

Veaindi kaator	Kirjeldus
F1	LED-näidik põleb roheliselt, lisaks toimub kollane pulseerimine: laadimisjaam on tugevalt üle kuumenenud ja laeb sõidukeid väiksemal võimsusel. Pärast jahtumist jätkab laadimisjaam tavapäraselt laadimisprotsessi.
F2	LED põleb pidevalt kollaselt ja helisignaali kostab 0,5 s jooksul: liigtemperatuur. Laadimisfunktsioon on katkestatud ja pärast jahtumist jätkab laadimisjaam tavapäraselt laadimisprotsessi.
F3	LED põleb roheliselt, lisaks toimub punane pulseerimine ja kostab signaalheli 0,5 s: On tekkinud paigaldusviga laadimisjaama ühendamisel, toitepinge on väljaspool lubatud vahemikku 200 V kuni 260 V. <ul style="list-style-type: none"> ▶ Pöördvälja/faasijärjestuse kontroll (nõutav parempidi pöördvälvi), võrgu sagedus, DIP-lüliti ja kaitsejuhtme takistuse seadistamine elektrispetsialisti poolt.
F4	LED vilgub 2 s jooksul taktis 1 s punaselt ja helisignaali kostab 0,5 s jooksul. Seejärel kõlab helisignaali 1 s pausiga 5 s jooksul: On tekkinud sõidukipoolne viga. <ul style="list-style-type: none"> ▶ Ühendage sõiduk veel kord uuesti.
F5	LED pulseerib 0,5 s ja 3 s taktis 0,5 s jooksul punaselt. Signaalheli kostab 0,5 s jooksul: On tekkinud sisemine viga väikepinge juures (nt 12 V). <ul style="list-style-type: none"> ▶ Kontrollimine vastava pädevusega elektrispetsialisti poolt.
F6	LED põleb pidevalt punaselt ja 0,5 s jooksul kõlab helisignaali. Seejärel kõlab helisignaali 1 s pausiga 5 s jooksul: on tekkinud probleem pingele või süsteemi seirega.

Veaindi kaator

Kirjeldus

- ▶ Kontrollimine vastava pädevusega elektrispetsialisti poolt.



Surmava elektrilöögi oht. Lülitage laadimisjaama paigaldise elektriline voolutoide välja ja kindlustage juhusliku sisselülitamise eest. Alles seejärel lahutage laadimiskaabel sõiduki küljest.

4 Paigaldamine ja elektriline ühendamine

OHT

Järgige allpool Ohutus nimetatud ohutusjuhiseid. Lisadokumentide lugemiseks kasutage ühte järgmistest võimalustest:

Webasto Service rakendus (paigaldamiseks)

Selle rakenduse allalaadimiseks:
▶ skannige järgnevat QR-koodi või



- ▶ minge aadressile:
<https://apps.apple.com/> (Apple App Store) või
<https://play.google.com/> (Google Play Store).

Ligipääsu saamiseks rakendusele Webasto Service App ja Webasto veebidokumentidele skannige Teie Webasto toote pakendil olev QR-kood või triipkood.

Meie kasutusjuhendist leiate Webasto veebisaidilt aadressil:

<https://charging.webasto.com/int/products/documentation>

Kõik keeled leiate meie veebisaidi allalaadimisportaalist.

☛ MÄRKUS

Webasto Next ohutuskontseptsioon põhineb maandatud toitevõrgul, mille olemasolu peab vastava pädevusega elektrispetsialist paigaldamisel alati kontrollima.

Webasto Charger Setup rakendus (paigaldamiseks)

Selle rakenduse allalaadimiseks:

- ▶ skannige järgnev QR-kood või



- ▶ minge aadressile:

<https://apps.apple.com/> (Apple App Store) või

<https://play.google.com/> (Google Play Store).

Webasto ChargeConnect rakendus (kasutamiseks)

Selle rakenduse allalaadimiseks:

- ▶ skannige järgnev QR-kood või



- ▶ minge aadressile:

<https://apps.apple.com/> (Apple App Store) või

<https://play.google.com/> (Google Play Store).

4.1 Nõudmised paigalduskohale

Webasto Next paigalduskoha valikul tuleb arvestada järgmisi punkte:

- Paigaldamisel peab lisatud montaažišabloon alumise serv olema ettenähtud minimaalse väärtuse võrra 90 cm maapinnast kõrgemal. Vt Joonis 9.
- Kui mitu laadimisjaama paigaldatakse kõrvuti, peab üksikute jaamade vaheline kaugus olema vähemalt 200 mm.
- Montaažipind peab olema massiivne ja stabiilne.

– Paigalduspind peab olema täiesti tasane (max 1 mm erinevus paigalduspunktide vahel).

– Montaažipind ei tohi sisaldada kergesti süttivaid aineid.

– Võimalikud lühike kaabli kulgemistee laadimisjaamast sõidukini.

– juhtmest ülesõitmise oht on välistatud

– Võimalikud infrastruktuuri elektriühendused.

– Ei tohi takistada kõnniteid ja avariiväljapääse.

– Optimaalse ja tõrgeteta käitamise tagamiseks tuleb valida otsese päikesekiirguse eest kaitstud paigalduskoht.

– Sõiduki laadimispostiku asukoha valimisel arvestage sõiduki tavalist parkimisasendit.

– Järgige kohalikke ehitus- ja tulekaitse-eeskirju.

☛ MÄRKUS

Paigalduskaugus laadimisjaama alumise serva ja maapinna vahel peab olema vähemalt 0,9 m.

☛ MÄRKUS

Paigalduskomplekti järgimine vastavalt riigispetsiifilistele nõuetele (vt Tarnekomplekt).

4.2 Elektrilise ühendamise kriteeriumid

Tehases parametreeritud maksimaalne laadimisvool on toodud laadimisjaama tüübi etiketil. DIP-lüliti abil saab maksimaalset laadimisvoolu vähendada vastavalt kliendipoolset paigaldatud kaitaselüliti väärtusele.

☛ MÄRKUS

Valitud kaitseesadiste vooluvõimsuse väärtused ei tohi mingil juhul olla väiksemad kui laadimisjaama tüübisildil märgitud või DIP-lüliti abil seadistatud väärtused.

Vt Peatükk 4.7, "DIP-lüliti seadistus" lk 99.

Enne ühendustööde alustamist laske laadimisjaama paigaldamise eeltingimusi kontrollida elektrispetsialistil. Olenevalt riigist tuleb järgida ametkondade ja elektrivarustusettevõtte nõudeid, nt laadimisjaama paigaldamisest teatamise kohustus.

☛ MÄRKUS

Mõnedes riikides on 1-faasiline laadimine piiratud teatud voolutugevusega. Kohapealseid ühendustingimusi tuleb järgida.

Järgnevalt nimetatud kaitseesadised peavad vea korral laadimisjaama vooluvõrgust lahutama. Kaitseesadiste valimisel tuleb järgida riiklikke paigalduseeskirju ja norme. Tehases parametreeritud maksimaalne laadimisvool on toodud laadimisjaama tüübi etiketil. DIP-lüliti abil saab maksimaalset laadimisvoolu vähendada vastavalt kliendipoolset paigaldatud kaitaselüliti väärtusele.

4.2.1 Rikkevoolu kaitaselüliti dimensioneerimine

Järgige alati kõiki riiklikke kehtivaid paigalduseeskirju. Kui seal pole sätestatud teisit, peab iga laadimisjaam olema kaitstud sobiva rikkekaitseesadisega (RCD tüüp A) rakendusvooluga ≤ 30 mA.

4.2.2 Lahklüliti dimensioneerimine

Lahklüliti (MCB) peab vastama standardile EN 60898.

Läbilaskeenergia (I^2t) ei tohi ületada 80 000 A²s.

Alternatiivselt võib kasutada ka rikkevoolu- ja lahklüliti kombinatsiooni (RCBO), vastavalt standardile EN 61009-1. Selle kaitaselüliti kombinatsiooni jaoks kehtivad samuti eespool nimetatud karakteristikud.

4.2.3 Võrgutoite lahutamise seade

Laadimisjaamal ei ole oma võrgulülitit. Võrgu poolt paigaldatud kaitseesadised toimivad seega ka voolutoite lahutajatena.

4.3 Paigaldamine

Vt ka Peatükk 5, "Paigaldus" lk 100.

Kaasapandud paigaldustarvikud on mõeldud laadimisjaama paigaldamiseks müürile või betoonseinal. Jalale paigaldamiseks mõeldud paigaldustarvikud on kaasas jala tarnekomplektiga.

1. Arvestage montaažiasendit paigalduskohas. Vt Joonis 9
2. Vabastage puurimisšabloon perforatsiooni kaudu pakendist.
3. Tähistage puurimisšabloonil nelja puuritava ava asukohad. Vt Joonis 8 ja Joonis 9.
4. Puurige tähistatud asukohtadesse 4 puurava $\varnothing 8$ mm.

MÄRKUS

Keskmine ava (1) on mõeldud kodupaigalduse jaoks. Vasakul näidatud ava (2) tuleb kasutada LAN-juhtme kasutamise korral. Vt ka Joonis 9.

- Pange paika ja monteeri 2 tüüpli ja 2 kruvi, 6 x 70mm, T25 abil seinakinnitus ülemiste avade külge.
- Eemaldage laadimisjaama ühenduspiirkonnalt alumine kate.

Joonis 1

- Eemaldage laadimisjaama ühenduspiirkonnas spiraalmurdumiskaitse ja asetage see ülejäänud tarnekomplekti kuuluvate materjalide juurde.
- Krohvipaalse paigalduse korral tehke toitejuhtme paigaldamiseks laadimisjaama tagaseina selleks ettenähtud külgmistesse kohtadesse murdmise teel väljalõikeid (vajadusel puhastage ümarviili abil murdeservad).
- Pistke toitejuhe läbi selleks ettenähtud läbiviigu ja asetage laadimisjaam juba monteeritud hoidikule.
- Monteeri laadimisjaam 2 kruviga, 6 x 90 mm, T25 alumises ühenduspiirkonnas asuvate kinnitusavade kaudu. Max pöördemomendi 6 Nm (njuutonmeetrit) ei tohi ületada.

4.3.1 Laadimiskaabli ühendus

- Lükake spiraalmurdumiskaitse ilma keermeta avaga eespool üle tarnekomplekti kuuluva laadimiskaabli.
- Juhtige laadimiskaabel läbi juba eelmonteeritud tihendusklambri.

MÄRKUS

Kontrollige eelmonteeritud tihendussummi korrektset asendit tihendusklambri.

- Lükake laadimiskaabel vähemalt 10 mm üle kinnitusklambri kinnituspiirkonna ülaserava.
- Die Knickschutzspirale einige Gewindegänge auf Dichtklemme drehen.

MÄRKUS

Ärge veel kinni keerake.

Joonis 2

- Kruvige tarnekomplekti kuuluv kinnitusklamber korrektse asendis laadimiskaablile.

MÄRKUS

Kinnitusklambri on kaks kinnitusasendit laadimiskaablite variantidele 11 kW ja 22 kW. Veenduge, et silt „11 kW installed“ 11 kW laadimisjuhtme korral on nähtaval.

- Monteeri kinnitusklamber õiges montaažiasendis tarnekomplekti kuuluvate keeret iselõikavate Torx-kruvidega (6,5 x 25 mm) ja pingutage momendiga 5,5 Nm. (Tähelepanu: ärge keerake kruvisid üle).
- Kinnitusklamber peab tugevasti kinnikeeratud asendis toetuma ühtlaselt.

MÄRKUS

Teostage laadimiskaabli tõmbekontroll, veendumaks, et laadimisjuhe enam ei liigu.

- Kruvige nüüd murdumiskaitsespiraal momendiga 4 Nm tihendusklambri.
- Ühendage nüüd kasutades lapikkruvikeerajat (3,5 mm) üksikud juhtmeotsad vastavalt joonisel (Joonis 4) toodud nõuetele parempoolsesse klemmiploki kirjega „OUT“.
- Suruge selleks kruvikeeraja vedru vabastamiseks ettenähtud klemmiploki ülemisse avasse ja avage sellega klemmivedru.
- Asetage nüüd üksik juhe klemmiploki selleks ettenähtud ühendusavasse (alumine ava).
- Tõmmake seejärel kruvikeeraja uuesti välja ja veenduge tõmbekontrolli teel, et üksikud juhtmed on korrektselt ja täielikult kinnitatud.

Laadimiskaabel	Kirjeldus
Sinine	N
Pruun	L1
Must	L2
Hall	L3
Kollane - Roheline	PE
Must - Valge	Juhtkaabel (CP)

Joonis 3

- Ühendage must/valge juhtkaabel (CP) ühe juhtmehülsiga ühenduse klemmiga (, kõige alumine kontakt 1).

MÄRKUS

Vajutage ühendusest paremal pool asuvat valget vedrukontakti allapoole ja juhtige juhtkaabel samal ajal täielikult sisse.

- Veenduge, et tõmbekontrolli teel, et juhe on korrektselt ja täielikult kinnitatud.

4.3.2 Laadimiskaabli vahetamine

Laadimiskaablid kuuluvad ja võivad nt ülesõitmisel tõttu kahjustada saada, sellistel juhtudel tuleb need välja vahetada.

HOIATUS

Laadimiskaabli vahetamist tohib läbi viia ainult kvalifitseeritud elektrispetsialist.

OHT

Surmava elektrilöögi oht.

- Lülitage laadimisjaama paigaldise elektriline voolutoide välja ja kindlustage juhusliku sisselülitamise eest.

MÄRKUS

Kasutada tohib ainult sama võimsusastmega Webasto originaalvaruosi.

MÄRKUS

Webasto Next kasutusperioodi jooksul võib laadimiskaablit vahetada **maksimaalselt neli korda**.

MÄRKUS

Kui vajate varuosi, pöörduge oma paigaldaja või edasimüüja poole.

Laadimiskaabli vahetamise toiming:

- Lahutage voolotoide ja sõiduki laadimisjuhe.
- Eemaldage Wallboxi ühenduspiirkonna kaas.
- Võtke lahti laadimiskaabli klemmid ja kaabli keermeühendused.
- Eemaldage tõmbetõkise klemm ja tõmmake kahjustatud laadimiskaabel Wallboxist allapoole välja.
- Paigaldage uus laadimiskaabel (kasutage ainult Webasto originaalvaruosa) vastavalt Peatükk 4.3.1, "Laadimiskaabli ühendus" lk 98.
- Sulgege Wallboxi ühenduspiirkonna kaas.
- Viige läbi taaskasutuselevõtmise vastavalt juhiste Peatükk 4.8, "Esmakordne kasutuselevõtt" lk 100.

4.4 Ülektriline ühendus

1. Kontrollige ja veenduge, et toitejuhe on pingevaba ja taassiselülitamise vastased meetmed on rakendatud.
2. Kontrollige ja täitke kõik ühendamiseks vajalikud ning käesolevas juhendis eelnevalt nimetatud nõuded.
3. Võtke tarnekomplekti kuuluvate materjalide hulgast kaabli läbiviiguümbrised.
4. Lükake kaabli läbiviiguhülss toitejuhtmele.

MÄRKUS

Jälgige, et ümbrise sissejuhtimisabi asub paigaldatud lõppolekuse laadimisjaama tagaküljel, ärge paigutage seda aga siiski veel korpuse läbiviiku.

5. Kui tuleb ühendada ka andmejuhe, kasutage selleks teist tarnekomplekti kuuluvat kaabli läbiviiguümbrist ja korra eelnimetatud tööoperatsiooni.
6. Eemaldage toitejuhtme ümbris.
7. Jäiga toitejuhtme kasutamisel painutage üksikuid juhtmeid arvestades minimaalseid painderaadiusi nii, et ühendus klemmidega on võimalik ilma suure mehaanilise koormuseta.
8. Jäiga toitejuhtme kasutamisel painutage üksikuid juhtmeid arvestades minimaalseid painderaadiusi nii, et ühendus klemmidega on võimalik ilma suure mehaanilise koormuseta.

Joonis 4

IN Võrgujuhtme ühendused

OUT Laadimisjuhtme ühendused

1. Ühendage nüüd kasutades lapikkruvikeerajat (3,5 mm) üksikud juhtmeotsad vastavalt joonisel (Joonis 4) toodud nõuetele vasakpoolsesse klemmiploki kirjelga „IN“.

MÄRKUS

Jälgige ühendamisel parempoolse pöördvälja korrektset ühendusjärjestust.

2. Suruge selleks kruvikeeraja vedru vabastamiseks ettenähtud klemmiploki ülemisse avasse ja avage sellega klemmivedru.
3. Asetage nüüd üksik juhe klemmiploki selleks ettenähtud ühendusavasse (alumine ava).

4. Tõmmake seejärel kruvikeeraja uuesti välja ja veenduge tõmbekontrolli teel, et üksikud juhtmed on korrektselt ja täielikult kinnitatud ja lahtisi vaskkohti ei ole näha.

MÄRKUS

Miite laadimisjaama korral ühises võrgu liitepunktis: ülekoormamise risk.

► Tuleb ette näha faasirotatsioon ja see tuleb laadimisjaamade ühenduskonfiguratsioonis kohandada. Vt veebi-konfigureerimisjuhendit: <https://charging.webasto.com/int/products/documentation>

5. Pistke andmejuhe ettenähtud pesasse ühenduspiirkonnas. Vt Juhtkaabel (Control Pilot) ja .
6. Eemaldage ühenduspiirkonnast võimalik mustus nagu isolatsioonijääd.
7. Kontrollige uuesti kõikide juhtmete tugevat kinnitust vastavas klemmis.
8. Nüüd pange kaabli läbiviiguhülss seadme läbiviiguavasse.

MÄRKUS

Jälgige, et korpuse ja kaabli läbiviiguhülsi vahele ei jääks õhuhahet.

4.4.1 Elektriline ühendamine jaotatud võrkudesse (ühefaasiline kolme juhtmega võrk)

Ühenduse konfiguratsioon:

Võrgujuhe	Klemmiplokk
L1	L1
L2	Neutraalne

DIP-lüliti konfiguratsioon: D6 = 0 (OFF)

MÄRKUS

Selle ühenduskonfiguratsiooni puhul pole asümmeetrilise koormuse piirang määratletud.

MÄRKUS

Võrgujuhe: vahemikus L1 kuni L2 tohib maksimaalne nimipinge olla 230V.

4.5 LAN-juhe

Laadimisjaama ühendus võrgutaristuga paigalduskohas. Selle ühenduse kaudu saab laadimisjaama konfigurierida ja juhtida (eeldus: ühendus back-endi või lokaalse energiahaldussüsteemiga). Soovitatav on kasutada CAT7 või kõrgema kategooria võrgukaablit. LAN-juhe tuleb vedada läbi Wallboxi vasaku ava, et ühendada see LAN-pesaga.

4.6 Aktiivvõimsuse juhtseade

Joonis 5

Aktiivvõimsuse juhtseade tuleb vastavalt VDE AR-4100 määrusele ühendada järgmiselt:

Tsentraaljuhtseadme vastuvõtja mõlemad juhtmed või vaba kontakti potentsiaal tuleb ühendada sellesse pistikuisse positsioonis 3 ja 4 (vt Joonis 5). Mõlema juhtme paiknemine (järjestus) positsioonis 3 ja 4 on vabalt valitav. (max juhtme ristlõige 1,5 mm²).

HOIATUS

⚠ Klemmide 3 ja 4 vahel ei tohi tekkida pinget.

Kasutatav relee või tsentraaljuhtseade peab töötama potentsiaalivabalt.

4.7 DIP-lülite seadistus

OHT

⚠ Kõrge pinge.

► Surmava elektrilöögi oht.

► Kontrollige, et seade poleks voolu all.

DIP-lülid määravad ära maksimaalse voolutugevuse.

Seadistust saab seejärel reguleerida rakenduses Charger Setup, 1 A sammudes, kuni maksimumväärtuseni, mida saab DIP-lüliti abil konfigurierida.

Joonis 6

DIP-lüliti vasakul/SEES = 1

DIP-lüliti paremal/VÄLJAS = 0

DIP-lüliti tehaseadistus:

D1	D2	D3	D4	D5	D6
Off	Off	Off	On	On	On

MÄRKUS

DIP-lülite seadistused aktiveeruvad alles pärast laadimisjaama taaskäivitamist.

D1	D2	D3	[A]	Kirjeldus
0	0	0	32	Tarneolek
0	0	1	10	
0	1	0	13	
0	1	1	16	
1	0	0	20	
1	0	1	25	
1	1	0	8	
1	1	1	0	Demorežiim: laadimine pole võimalik

HOIATUS

DIP-lülid tuleb enne kasutuselevõtmist elektrispetsialisti poolt eelnevale paigaldisele kohandada.

- D4 0= asümmeetrilise koormuse piirang puudub 1-faasilise laadimise korral.
 1= asümmeetrilise koormuse piirang 16 A ja D1-D3 > 20 A (CH ja AT jaoks).
- D5 0= asümmeetrilise koormuse piirang puudub 1-faasilise laadimise korral.
 1= asümmeetrilise koormuse piirang 20 A ja D1-D3 > 25 A (D jaoks).
- D6 1= TN/TT-võrk.
 0= IT-võrk (võimalik ainult 1-faasiline võrguühendus).

HOIATUS

Webasto Charger seadistusrakenduses tohib seadistusi teha ainult elektrispetsialist.

4.8 Esmakordne kasutuselevõtt**4.8.1 Ohutuskontroll**

Dokumenteerige esmakordse kasutuselevõtmise kontrolli ja mõõtmise tulemused vastavalt kehtivatele paigaldusreeglitele ja normidele.

Webasto rakendus Charger Setup aitab teil läbi viia kontrolli kasutuselevõtmise käigus. Seadme kasutamise, paigaldamise ja utiliseerimise suhtes kehtivad kohalikud määrused.

4.8.2 Käivitamine

1. Eemaldage materjali jäägid ühendamise alalt.
2. Enne käivitamist kontrollige kõiki kruvi- ja klemmühendusi kindla kinnituse suhtes.
3. Ärge paigaldage alumist katet.
4. Kinnitage alumine kate paigalduskruvide abil; keerake paigalduskruvid ettevaatlikult lõpuni kinni. Vt Joonis 1.
5. Lülitage võrgupinge sisse.
 - Käivitustoimingud aktiveeritakse (kestus kuni 60 sekundit).
 - Valge jooksev valgus liigub üles/alla. Vt Joonis 7, tööolek N2.

Joonis 7

1. Kontrollige esmakordset kasutuselevõtmist ja registreerige mõõteväärtused kontrollprotokollis. Seejuures võib Webasto Charger Setup rakendus teid läbiviimise ja dokumenteerimise juures aidata. Mõõtepunktiks on laadimispistik ja mõõtmise abivahendiks EV-simulaator.
2. Simuleerige ja testige EV-simulaatori abil üksikuid töö- ja kaitsefunktsioone.
3. Ühendage laadimiskaabel sõiduki külge.
 - LED-näidik lülitub roheliselt (N3) vilkuvaks siniseks (N4), vt Joonis 7.

5 Monteerimine**Joonis 8****Joonis 9**

- 1 Kodupaigalduse juhtme auk
 - 2 LAN-juhtme auk
- *) Kujutatud tööriistad ei kuulu Wallboxi tarnekomplekti.

6 Laadimiskaabli vahetamine**OHT**

- Surmava elektrilöögi oht.
- ▶ Lülitage laadimisjaama paigaldise elektriline voolutoide välja ja kindlustage juhusliku sisselülitamise eest.

MÄRKUS

Kasutada tohib ainult sama võimsusastmega Webasto originaalvaruosi.

MÄRKUS

Webasto Next kasutusperioodi jooksul võib laadimiskaablit vahetada **maksimaalselt neli korda**.

MÄRKUS

Kui vajate varuosi, pöörduge oma paigaldaja või edasimüüja poole.

Vt Peatükk 4.3.2, "Laadimiskaabli vahetamine" lk 98.

7 Utiliseerimine

Läbikriipsutatud prügikasti sümbol tähendab, et antud elektri- või elektroonikaseadet ei tohi pärast selle tööea lõppemist visata olmeprügi hulka. Seade tuleb tagastada lähedalasuvasse elektri- ja elektroonikajätmete tasuta kogumispunkti. Aadressid leiate oma linna- või kommunaalametist. Eelektri- ja elektroonikajätmete eraldi kogumine võimaldab vanade seadmete taaskasutamist, ümbertöötlemist või muud moodi ringlussevõtmist, samuti välditakse nii vanade seadmete utiliseerimisel keskkonna või inimeste tervise kahjustamist võimalike seadmetes sisalduvate ohtlike ainetega.

– Visake pakend vastavalt kehtivatele riiklikele eeskirjadele vastavasse kogumiskonteinerisse.

Austria:

EAG-VO abil on Austrias EL-õigus rakendatud. Rakendamiseks on mh tagatud kasutatud elektri- ja elektroonikaseadmete tasuta tagasiandmisvõimalus eramajapidamistest (EAG) avalikesse kogumiskohtadesse. EAG ei tohi enam käidelda segaolmejäätmetena, vaid

need tuleb ära anda selleks ettenähtud kogumiskohtadesse. Nii saab töökorras seadmeid taaskasutada või väärtuslikke komponente rikkis seadmetest ümber töödelda. See peab aitama kaasa ressursside efektiivsemale kasutamisele ning sellega jätkusuutlikumale arengule. Peale selle saab ainult eraldi kogumise teel seadmetest ohtlike komponente (nagu nt FCKW või elavhõbedat) suunata piisavasse töötlemisse ning sellega vältida negatiivseid mõjusid keskkonnale ja inimese tervisele. Te saate kasutada oma kasutatud eraseadmete jaoks tasuta omaavalitsuste tagasiandmis- ja kogumisvõimalusi ja tootjate süsteeme. Olemasolevate kogumiskohtade ülevaate saate järgmiselt veebilehelt: <https://secure.umweltbundesamt.at/eras/registerabfrageEAGSammelstelleSearch.do>. Kõik majapidamises kasutatavad elektri- ja elektroonikaseadmed on tähistatud läbikriipsutatud jäätmekonteineri sümboliga. Neid seadmeid tohib ära anda kõikidesse kogumiskohtadesse, mis on lingi all märgitud ja neid ei tohi käidelda olmejäätmetena.

8 Vastavusavaldus

Webasto Next on välja töötatud, toodetud, kontrollitud ja tarnitud, järgides kohalduvaid direktiive, määrusi ja ohutusnorme, elektromagnetilise ühilduvuse norme ja keskkonnasäästlikkuse nõudeid. Käesolevaga deklareerib Webasto Roof & Components SE, et raadioseadme tüüp "Laadimisjaam Webasto Next " vastab direktiivile 2014/53/EL. ELi vastavusdeklaratsiooni täielik tekst on saadaval järgmisel internetiaadressil: <https://charging.webasto.com/int/products/documentation>

9 Webasto laadimisjaama paigaldamise kontrollnimekiri

Laadimisjaam	Webasto Next									
Laadimisvõimsus	11 kW	<input type="checkbox"/>		22 kW	<input type="checkbox"/>					
Seerianumber										
Materjali number										
Võrgukuju	TN/TT	<input type="checkbox"/>		IT	<input type="checkbox"/>		Jaotatud faas	<input type="checkbox"/>		
		On	Off		On	Off		On	Off	
DIP-seadistus	D1	<input type="checkbox"/>	<input type="checkbox"/>	D2	<input type="checkbox"/>	<input type="checkbox"/>	D3	<input type="checkbox"/>	<input type="checkbox"/>	
	D4	<input type="checkbox"/>	<input type="checkbox"/>	D5	<input type="checkbox"/>	<input type="checkbox"/>	D6	<input type="checkbox"/>	<input type="checkbox"/>	
Ruudukesega märgistamiseks paigaldajale	<input type="checkbox"/>									
Üldist:										
Laadimisjaama paigaldamine, ühendamine ja kasutuselevõtmine on teostatud elektrispetsialisti poolt.										tõene/ tehtud
										<input type="checkbox"/>
Kohapealsed olud:										
Laadimisjaam on paigaldatud mitte plahvatusohtlikku piirkonda.										<input type="checkbox"/>
Laadimisjaam on paigaldatud kohta, kus allakukkuvad esemed ei saa seda kahjustada.										<input type="checkbox"/>
Laadimisjaam on paigaldatud päikesekiirguse eest kaitstud kohta.										<input type="checkbox"/>
Palun kriipsutage alla paigalduspäevad valitsevad ilmastikuolud: päikeseline, vihm, pilves, lumi või muu _____.										<input type="checkbox"/>
Laadimisjaama koht on valitud selliselt, et oleks välistatud kahjustused juhusliku otsasõitmisega tõttu sõidukiga.										<input type="checkbox"/>
Järgitud on kohalike seadusest tulenevaid nõudeid elektripaigaldiste, tulekaitse ja evakuatsiooniteede suhtes.										<input type="checkbox"/>
Laadimiskaabel ja laadimispistik on kaitstud kokkupuutumise eest väliste soojusallikate, vee, mustuse ja kemikaalidega.										<input type="checkbox"/>
Laadimiskaabel ja laadimispistik on kaitstud ülesõitmisega, kinnijäämise ja muude mehaaniliste ohtude eest.										<input type="checkbox"/>
Kliendile/kasutajale on selgitatud, kuidas Webasto Next paigaldatud kaitseosade abil voolupinge alt vabastada.										<input type="checkbox"/>
Nõudmised laadimisjaamale:										
Paigaldamisel tuleb sisestada kaablihülss võrguühenduskaabli ja signaalkaabli jaoks.										<input type="checkbox"/>
Laadimiskaabli muljumiskaitse on laadimisjaama külge kruvitud ja tihenduskuum muljumiskaitse sees õigesti paigaldatud.										<input type="checkbox"/>
Paigaldamise käigus on laadimisjaamale ühendatud sobiv laadimiskaabel (11 kW või 22 kW) (vastavalt tüübisildile). Paigaldatud on kinnitusklamber laadimiskaabli tõmbetõkise tagamiseks. Järgitud on ettenähtud pingutusmomente. Laadimiskaabel on ühendatud vastavalt kasutusjuhendile.										<input type="checkbox"/>
Enne katte sulgemist on tööriistad ja paigaldustarvikute jäägid laadimisjaamast eemaldatud.										<input type="checkbox"/>
CP-juhe on õigesti paigaldatud.										<input type="checkbox"/>
Päripäeva pöörleva välja eeltingimus on paigaldamisel täidetud.										<input type="checkbox"/>
Kasutuselevõtmisel tuleb koostada kohapeal kehtivad kontrollimise protokollid ja lisaks anda üks koopia kliendile.										<input type="checkbox"/>
Klient/tellija:										
Koht:					Allkiri:					

ET

Klient/tellijä:

Kuupäev:

Elektrispetsialist / töö teostaja:

Koht:

Allkiri:

Kuupäev:

ET

Sisällysluettelo

1	Pikaopas sovellusratkaisuihin.....	105
2	Yleistä.....	106
2.1	Asiakirjan tarkoitus.....	106
2.2	Tämän asiakirjan käsittely.....	106
2.3	Tarkoituksenmukainen käyttö.....	106
2.4	Symbolien ja korostusten käyttö.....	106
2.5	Takuu ja vastuuvollisuus.....	106
2.6	Ohjelmistolisenssit.....	106
3	Turvallisuus.....	106
3.1	Yleistä.....	106
3.2	Yleiset turvallisuusohjeet.....	106
3.3	Turvallisuusohjeet asennusta varten.....	107
3.4	Sähköliitännän koskevat turvallisuusohjeet.....	107
3.5	Käyttöönottoa koskevat turvallisuusohjeet.....	107
3.6	Turvallisuusohjeet puhdistusta varten.....	108
3.7	Turvallisuusohjeet latausjohdon vaihtamista varten.....	108
3.8	LED-näytöt.....	108
4	Asennus ja sähköliitäntä.....	108
4.1	Asennusalueen vaatimukset.....	109
4.2	Sähköliitännän kriteerit.....	109
4.3	Asentaminen.....	109
4.4	Sähköliitäntä.....	111
4.5	LAN-johto.....	111
4.6	Vaikutusteho-ohjaus.....	111
4.7	DIP-kytkimen asetus.....	111
4.8	Ensikäyttöönotto.....	112
5	Asennus.....	112
6	Latausjohdon vaihtaminen.....	112
7	Hävittäminen.....	112
8	Vaatimustenmukaisuusvakuutus.....	113

9	Tarkastusluettelo Webasto-latausaseman asennukseen....	114
----------	---	------------

1 Pikaopas sovellusratkaisuihin



- ✓ Scan & Charge -toimintoa varten on käytettävissä kaksi QR-koodia, jotka sijaitsevat toimituksen hetkellä suojakalvon alapuolella.

Webasto Next on jätettävä pätevän sähköasentajan asennettavaksi.

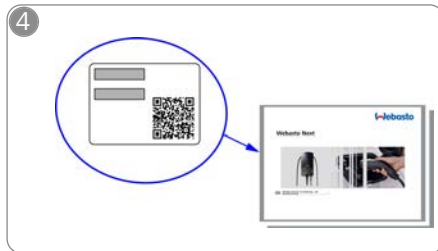

- 👁️ Skannaa pikaoppaassa oleva QR-koodi tai syötä WLAN-avainkoodi manuaalisesti.

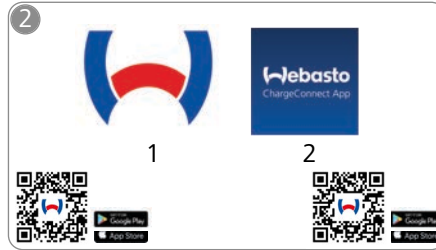

- 📥 Lataa tarvittavat sovellukset:
- 1) Asennukseen:
Webasto Charger Setup
 - 2) Käyttöön:
Webasto ChargeConnect

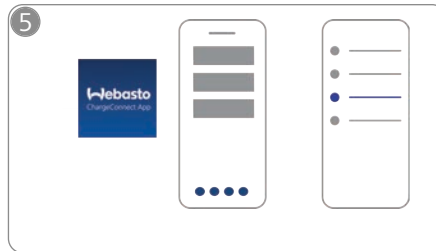

- 👉 Avaa ChargeConnect-sovellus ja noudata ohjeita latausaseman yhdistämiseksi ChargeConnect-pilveen.



- 👆 Avaa Webasto Charger Setup -sovellus ja konfiguroi latausasemasi.



- ⚡ Liitä latauspistoke ja tutustu latausasemasi toimintoihin.

Yksityiskohtainen kuvaus Webasto Next-laitteesta on perusteellisessa online-oppaassa.

2 Yleistä

Tämän dokumentin uusin versio löytyy osoitteesta:
<https://charging.webasto.com/int/products/documentation>

2.1 Asiakirjan tarkoitus

Tämä Quick Start Guide on osa tuotetta ja sisältää tuotteeseen liittyviä johtavia, turvallisuuden kannalta olennaisia ja asennuksen kannalta olennaisia tietoja Webasto Next. Ajankohtainen versio on nähtävissä osoitteesta:

<https://charging.webasto.com/int/products/documentation>

Webasto Next-aseman turvallista asennusta ja käyttöä varten kattavan käyttö- ja asennusohjeen lukeminen on välttämätöntä.

Käyttö- ja asennusohjeen lukeminen on välttämätöntä seuraavien käyttämiseksi:

- WebUI
- **Dynamic Load Management (DLM)**
- **Home-Energy-Management-System (HEMS)**

Käyttö- ja asennusohjeemme löytyy Webaston verkkosivustolta osoitteesta:

<https://charging.webasto.com/int/products/documentation>

2.2 Tämän asiakirjan käsittely

- ▶ Lue tämä Quick Start Guide ennen Webasto Next:n asennusta ja käyttöönottoa.
- ▶ Säilytä tämä dokumentti käden ulottuvilla.
- ▶ Anna tämä dokumentti latausaseman seuraavalle omistajalle tai käyttäjälle.

OHJE

Haluamme huomauttaa, että asianmukaista asennusta varten asentajan on laadittava asennuspöytäkirja. Lisäksi pyydämme täyttämään tarkastusluettelomme, katso Luku 9, "Tarkastusluettelo Webasto-latausaseman asennukseen" sivulla 114.

OHJE

Henkilöt, joilla on puutteellinen värinäkö, tarvitsevat apua virhenäyttöjen järjestämisessä.

2.3 Tarkoituksenmukainen käyttö

Webasto Next-latausasema on tarkoitettu sähkö- ja hybridiajoneuvojen lataamiseen standardin IEC 61851-1 mukaan, lataustila 3.

2.4 Symbolien ja korostusten käyttö

VAARA

Tämä merkintä kuvaa riskiasteeltaan suurta vaaraa, joka saattaa johtaa ohjeen laiminlyömisien seurauksena kuolemaan tai vakavaan vammaan.

VAROITUS

Tämä merkintä kuvaa riskiasteeltaan keskisuurta vaaraa, joka saattaa ohjeen laiminlyönnin seurauksena johtaa lievään tai keskisuureen vammaan.

HUOMIO

HUOMIO Tämä merkintä kuvaa riskiasteeltaan pientä vaaraa, joka saattaa ohjeen laiminlyönnin seurauksena johtaa lievään tai keskisuureen vammaan.

OHJE

Ohje Tämä merkintä kuvaa teknistä erikoispiirrettä (jos ohjetta laiminlyödään) tai mahdollista tuotevauriota.

Viittaa erillisiin asiakirjoihin, jotka on toimitettu tuotteen mukana tai jotka voidaan ladata Webastolta.

2.5 Takuu ja vastuuvollisuus

Kaikenlaisten reklamaatioiden, puutteiden tai vaurioiden kohdalla käänny suoraan kulloisenkin sopimuskumppanimme, asentajan tai jälleenmyyjän puoleen.

Webasto ei ole vastuussa puutteista ja vaurioista, jotka johtuvat asennus- ja käyttöohjeiden sekä niiden sisältämien ohjeiden noudattamatta jättämisestä. Tämä vastuuvollisuuden päättymisen koskee etenkin seuraavia:

- Vääränlainen käyttö.
- Muun kun Webaston kanssa sopimuksen tehneen sähköasentajan suorittamat korjaustyöt.
- muiden kuin aitojen varaosien käyttö.
- ilman Webaston hyväksyntää suoritettujen, ei sallittujen laitteen muutostyöt.

- Muun kuin pätevän henkilökunnan (sähköasentajan) suorittama asennus ja käyttöönotto.
- Epäasianmukainen hävittäminen käytöstä poiston jälkeen.

VAROITUS

Ainoastaan pätevät sähköasentajat saavat suorittaa latausaseman asennuksen ja liitännät.



Rastitetun jätteen symboli tarkoittaa, että luvussa Luku 7, "Hävittäminen" sivulla 112 annettuja ohjeita on noudatettava.

2.6 Ohjelmistolisenssit

Tämä tuote sisältää avoimen lähdekoodin ohjelmiston (Open Source Software). Lisätietoja asiasta (vastuuvapauslausekkeet, kirjalliset tarjoukset, lisenssitiedot) voidaan hakea integroidun verkkopalvelimen kautta. Verkkopalvelimeen päästään tukipisteen (<https://172.0.2.1/licensing.html>) kautta.

3 Turvallisuus

3.1 Yleistä

Laitetta saa käyttää vain sen ollessa teknisesti moitteettomassa kunnossa.

Häiriöt, jotka heikentävät henkilöiden tai laitteen turvallisuutta, on jätettävä välittömästi sähköasentajan korjattaviksi kansallisten, voimassa olevien säädösten mukaisesti.

3.2 Yleiset turvallisuusohjeet



- Vaarallisen korkea jännite sisäosissa.

- Latausasemassa ei ole omaa päävirtakatkaisijaa. Verkkoon asennetut suojalaitteet toimivat myös verkkokatkaisijoina.
- Tarkista latausasema ennen sen käyttöä silmämääräisesti vaurioiden varalta. Jos havaitset vaurioita, älä käytä latausasemaa.
- Latausaseman asennuksen, sähköliitännän ja käyttöönoton saavat suorittaa vain sähköasentajat.
- Älä poista asennusalueen suojusta käytön aikana.

- Älä irrota merkintöjä, varoitussymboleita ja tyyppikilpeä latausasemasta.
- Vain sähköasentajat saavat vaihtaa latausjohdon ohjeiden mukaisesti.
- Muiden laitteiden liittäminen latausasemaan on ehdottomasti kiellettyä.
- Varmista, että latausjohto ja -pistoke on suojattu niiden yli ajamiselta, puristumiselta ja muilta mekaanisilta vaaroilta.
- Jos latausasema, -johto tai -pistoke on vaurioitunut, ilmoita asiasta välittömästi huoltoon. Älä jatka latausaseman käyttöä.
- Latausjohto ja -pistoke on suojattava äärimmäisiltä lämmönlähteiltä, vedeltä, lialta ja kemikaaleilta.
- Älä pidennä latausjohtoa jatkojohtoilla tai sovitimmilla liittääksesi sen ajoneuvoon.
- Irrota latausjohto vain vetämällä latausliittimestä.
- Älä koskaan pese latausasemaa painepesurilla tai muulla vastaavalla laitteella äläkä puutarhaletkulla.
- Puhdistaaksesi latauspistokkeen sammuta sähköjännitteen syöttö.
- Latausjohto ei saa altistua käytön aikana vetorasitukselle.
- Varmista, että vain sellaiset henkilöt pääsevät käsiksi latausasemaan, jotka ovat lukeneet aseman käyttöohjeen.

VAROITUS

- Kun latausjohtoa ei käytetä, se on ripustettava sille tarkoitettuun johtopidikkeeseen ja latauskytkin kiinnityksessä on lukittava. Latausjohto kääritään löysästi johtopidikkeen ympärille niin, ettei se kosketa lattiaa.
- Varmista, että latausjohto ja -pistoke on suojattu niiden yli ajamiselta, puristumiselta ja kaikilta muilta mekaanisilta vaaroilta.

3.3 Turvallisuusohjeet asennusta varten



- Turvallinen asennus edellyttää tässä dokumentissa annettujen ohjeiden noudattamista.
- Ainoastaan pätevät sähköasentajat saavat suorittaa latausaseman asennuksen ja liitännät.

- Huomioi paikalliset, lakisäätteiset vaatimukset suunnitellun asennuspaikan sähköasennuksia, tulipalosuojausta, turvallisuusmääräyksiä ja pelastusteitä koskien.
- Käytä vain mukana toimitettuja asennusmateriaaleja.
- Laitteen ollessa auki on ryhdyttävä asianmukaisiin ESD-suojatoimenpiteisiin staattisen sähköpurkauksen välttämiseksi.
- Käytä sähköstaattisesti riskialttiita piirilevyjä käsitellessäsi maadoitettuja, antistaattisia rannekkeita ja noudata voimassa olevia ESD-suojatoimenpiteitä. Rannekkeita saa käyttää vain latausyksikön asennuksen ja liittämisen aikana. Rannekkeita ei koskaan saa käyttää jännitettä johtavan Webasto Nextn käsittelyn aikana.
- Sähköasentajan on Webasto Nextn asennuksen yhteydessä oltava asianmukaisesti maadoitettu.
- Älä asenna Webasto Nexta räjähdysvaaralliselle alueelle (Ex-alue).
- Asenna Webasto Next niin, ettei latausjohto tuki mitään läpikulkukohtaa tai estä pääsyä.
- Älä asenna Webasto Nexta ympäristöihin, jotka sisältävät ammoniakia tai ammoniakkipitoista ilmaa.
- Älä asenna Webasto Nexta paikkaan, jossa putoavat esineet saattavat vaurioittaa sitä.
- Webasto Next on tarkoitettu käytettäväksi sekä sisä- että ulkotiloissa.
- Älä asenna Webasto Nexta vedensuihkuslaitteistojen, kuten esim. autonpesulaitteistojen, painepesureiden tai puutarhaletkujen, läheisyyteen.
- Suojaa Webasto Next pakkasen, rakeiden tai vastaavien aiheuttamilta vaurioilta. Haluamme muistuttaa, että IP-kotelointiluokka on IP54.
- Webasto Next on tarkoitettu käytettäväksi alueilla, joille pääsyä ei ole rajoitettu.
- Suojaa Webasto Next suoralta auringonpaisteelta. Korkeat lämpötilat saattavat heikentää latausvirtaa tai jopa keskeyttää koko latauksen.
- 11 KW:n version käyttölämpötila-alue on -30 °C ...

+55 °C
 .22 KW:n version käyttölämpötila-alue on
 -30 °C ... +45 °C.

- Webasto Nextn asennuspaikka on valittava niin, ettei sitä pain voida ajaa ajoneuvoilla. Jos vaurioiden syntymistä ei voida pois sulkea, on ryhdyttävä varotoimenpiteisiin.
- Älä ota Webasto Nexta käyttöön, jos se on vaurioitunut asennuksen aikana; tällöin laite on vaihdettava.

3.4 Sähköliitäntää koskevat turvallisuusohjeet

VAROITUS

- Jokainen latausasema on suojattava omalla, liitäntäasennuksessa olevalla vikavirtasuojakytkimellä ja johtosuojakytkimellä. Katso Luku 4.1, "Asennusalueita koskevat vaatimukset" sivulla 109.
- Varmista ennen latausaseman sähköliitäntää, ettei sähköliitännöissä ole jännitettä.
- Varmista, että sähköverkko-liitäntään käytetään oikeaa liitäntäjohtoa.
- Älä jätä latausasemaa valvomatta asennussuojuksen ollessa auki.
- Muuta DIP-kytkimen asetusta vain laitteen ollessa sammutettuna.
- Huomioi mahdolliset ilmoitukset verkkovirtaa käyttävien laitteiden kohdalla.

3.5 Käyttöönottoa koskevat turvallisuusohjeet

VAROITUS

- Ainoastaan sähköasentaja saa ottaa latausaseman käyttöön.
- Sähköasentajan on tarkistettava latausaseman oikeanlainen liitäntä ennen käyttöönottoa.
- Älä liitä latausasemaa vielä ajoneuvoon ensimmäisen käyttöönoton yhteydessä.
- Ennen latausaseman käyttöönottoa latausjohto, -pistoke ja latausasema itsessään on tarkistettava silmämääräisesti mahdollisten vaurioiden ja

vioittuneiden kohtien varalta. Vaurioituneen latausaseman käyttöönotto tai aseman käyttöönotto latausjohdon/-pistokkeen ollessa vaurioitunut, on kiellettyä.

3.6 Turvallisuusohjeet puhdistusta varten

VAARA Korkeita jännitteitä.

Tappavan sähköiskun vaara. Latausasemaa ei saa pestä juoksevalla vedellä.

Tarkempia huoltoon, puhdistukseen ja korjaukseen liittyviä ohjeita on oppaassa.

3.7 Turvallisuusohjeet latausjohdon vaihtamista varten

VAARA

Tappavan sähköiskun vaara.

- Sammuta sähkövirran syöttö latausasemaan ja varmista, ettei sitä voida kytkeä uudelleen päälle.

OHJE

Ainoastaan aitojen Webasto-osien käyttö on sallittua.

3.8 LED-näytöt

3.8.1 Käyttötavan LED-näyttö

Käyttötilan näyttö: katso Kuva 7 ylempi puolisko.

Laitteen tilan näyttö	Kuvaus
N1	LED-valo ei pala: latausasema on pois päältä.
N2	Valkoinen juokseva valo kulkee ylös/alas: latausasema käynnistyy.
N3	Sykkivä valkoinen LED: tiedonsiirtokäyttöliittymä käynnistyy.
N4	LED palaa jatkuvasti vihreänä: latausasema on valmiustilassa.
N5	LED sykkii sinisenä: Latausasema on käytössä, ajoneuvoa ladataan.
N6	Vihreä juokseva valo kulkee ylös/alas: latausasema on käytössä mutta toiminnon "Scan & Charge" käyttö on estetty.

Laitteen tilan näyttö	Kuvaus
N7	Vihreä juokseva valo kulkee ylös/alas: latausasema on käytössä mutta toiminnon "Scan & Charge" käyttö on estetty.
N8	Oranssi juokseva valo kulkee ylös/alas: verkontarjoaja on keskeyttänyt latauksen.

3.8.2 LED-virhenäyttö

Virhenäytöt: katso Kuva 7 alempi puolisko.

Virhenäyttö	Kuvaus
F1	LED palaa vihreänä, lisäksi näkyy sykkivä keltainen valo: Latausasema on tavallista kuumempi ja ajoneuvoa ladataan vähennetyllä teholla. Jäähdytysvaiheen jälkeen latausasema jatkaa normaalia latausta.
F2	LED palaa jatkuvasti keltaisena ja 0,5 sekunnin ajan kuuluu äänimerkki: liian korkea lämpötila. Lataus keskeytyy ja jäähdytysvaiheen jälkeen latausasema jatkaa latausta.
F3	LED palaa vihreänä, lisäksi punainen valo sykkii ja kuuluu äänimerkki 0,5 sekunnin ajan: Latausaseman liitännässä on asennusvirhe, vaihevalvonta on aktivoitu, syöttöjännite on sallitun alueen 200 V - 260 V ulkopuolella. <ul style="list-style-type: none"> ► Sähköasentajan on tarkastettava kääntökenttä/vaihejärjestys (kääntökenttä oikealle pakollinen), verkon taajuus, DIP-kytkimen asetus ja suojajohtimen vastus.
F4	LED sykkii 2 sekunnin jaksoissa 1 sekunnin punaisena ja 0,5 sekunnin ajan kuuluu äänimerkki. Tämän jälkeen on 1 sekunnin tauko ja sitten 5 sekunnin äänimerkki: Ajoneuvon puolella on virhe. <ul style="list-style-type: none"> ► Liitä ajoneuvo vielä kerran uudelleen.
F5	LED sykkii 0,5 sekunnin ja 3 sekunnin jaksoissa 0,5 sekuntia punaisena. Kuuluu äänimerkki 0,5 sekunnin ajan:

Virhenäyttö	Kuvaus
	On tapahtunut sisäinen virhe pienjännitettä käytettäessä (esim. 12 V). <ul style="list-style-type: none"> ► Jätä sähköasentajan tarkastettavaksi.
F6	LED palaa jatkuvasti punaisena ja 0,5 sekunnin ajan kuuluu äänimerkki. Tämän jälkeen on 1 sekunnin tauko ja sitten 5 sekunnin äänimerkki: Jännitteen tai järjestelmän valvonnassa on ongelmia. <ul style="list-style-type: none"> ► Jätä sähköasentajan tarkastettavaksi.  <p>Tappavan sähköiskun vaara. Sammuta sähkövirran syöttö latausasemaan ja varmista, ettei sitä voida kytkeä uudelleen päälle. Latausjohdon saa irrottaa ajoneuvosta vasta tämän jälkeen.</p>

4 Asennus ja sähköliittäminen

VAARA

Noudata kohdassa Turvallisuus annettuja turvallisuusohjeita.

Lisäasiakirjoihin pääset käsiksi seuraavilla tavoilla:

Webasto Service -sovellus (asennukseen)

Tämän sovelluksen lataamiseksi:

- skannaa seuraava QR-koodi, tai



- mene osoitteeseen:

<https://apps.apple.com/> (Apple App Store) tai

<https://play.google.com/> (Google Play Store).

Päästäksesi Webaston Service App -sovellukseen ja Webaston teknisiin online-asiakirjoihin skannaa QR-koodi tai viivakoodi Webasto-tuotepakkauksesta. Käyttöohjeemme ovat saatavissa Webaston verkkosivustolla osoitteessa:
<https://charging.webasto.com/int/products/documentation>
Kaikki kielet löytyvät verkkosivustomme latausportaalista.

OHJE

Webasto Next-turvakonsepti perustuu maadoitettuun verkkoon, joka on aina oltava saatavilla valtuutetun sähköasentajan suorittaessa asennusta.

Webasto Charge Setup -sovellus (asennukseen)

Tämän sovelluksen lataamiseksi:

- ▶ skannaa seuraava QR-koodi, tai



- ▶ mene osoitteeseen:

<https://apps.apple.com/> (Apple App Store) tai
<https://play.google.com/> (Google Play Store).

Webasto ChargeConnect -sovellus (käyttöön)

Tämän sovelluksen lataamiseksi:

- ▶ skannaa seuraava QR-koodi, tai



- ▶ mene osoitteeseen:

<https://apps.apple.com/> (Apple App Store) tai
<https://play.google.com/> (Google Play Store).

4.1 Asennusalueetta koskevat vaatimukset

Valittaessa Webasto Next:n asennuspaikkaa on huomioitava seuraavat seikat:

- Asennuksen yhteydessä mukana toimitetun asennusmallineen alareunan ja lattian välinen vähimmäisetäisyys 90 cm on huomioitava. Katso Kuva 9.
- Jos vierekkäin asennetaan useampia latausasemia, yksittäisten asemien välisen etäisyyden toisistaan on oltava vähintään 200 mm.
- Asennuspinnan on oltava massiivinen ja vakaa.
- Asennuspinnan on oltava täysin tasainen (enint. 1 mm:n ero yksittäisten kiinnityspisteiden välillä).
- Asennuspinta ei saa sisältää helposti syttyviä aineita.
- Mahdollisimman lyhyt johdon kulkureitti latausasemasta ajoneuvoon.
- Ei riskiä, että latausjohdon yli voidaan ajaa.
- Mahdolliset infrastruktuurin sähköliitännät.
- Kävely- ja pelastusteitä ei saa tukkia.
- Optimaalista ja häiriötöntä käyttöä varten asennuspaikka ei saa olla suorassa auringonpaisteesta.
- Ajoneuvon pysäköintisijainnissa on huomioitava ajoneuvon latauspisteen sijainti.
- Paikallisten rakennus- ja palosuojamääräysten huomioiminen.

OHJE

Asennusetäisyyden latausaseman alareunan ja lattian välillä on oltava vähintään 0,9 metriä.

OHJE

Huomioi asennussarja maakohtaisiin tarkoituksiin (katso Toimitussisältö).

4.2 Sähköliitännän kriteerit

Tehtaalla asetettu enimmäislatausvirta on ilmoitettu latausaseman tyyppikilvessä. DIP-kytkimellä suurin latausvirta voidaan mukauttaa käyttöpaikassa asennetun katkaisijan arvoon.

OHJE

Valittujen suojalaitteiden virta-arvot eivät missään tapauksessa saa alittaa latausaseman tyyppikilvessä ilmoitettua tai DIP-kytkimellä asetettua virta-arvoa. Katso Luku 4.7, "DIP-kytkimen asetus" sivulla 111.

Ennen liitännätöiden aloittamista sähköasentajan on tarkastettava latausaseman asennuksen edellytykset.

Käyttömaasta riippuen on huomioitava viranomaisten ja sähköverkkojärjestäjien määräykset, esim. latausaseman asennuksen ilmoitusvelvollisuus.

OHJE

Joissakin maissa 1-vaiheinen lataus on rajoitettu määritettyyn virran voimakkuuteen. Huomioi paikalliset liitäntäedellytykset.

Seuraavien mainittujen suojalaitteiden on oltava sellaisia, että latausasema voidaan virhetilanteessa irtikytkä. Valittaessa suojalaitteita on sovellettava kansallisia asennusmääräyksiä ja -standardeja. Tehtaalla asetettu enimmäislatausvirta on ilmoitettu latausaseman tyyppikilvessä. DIP-kytkimellä suurin latausvirta voidaan mukauttaa käyttöpaikassa asennetun katkaisijan arvoon.

4.2.1 Vikavirtasuojakytkinten mitat

Pääsääntöisesti voimassa ovat kansalliset asennusmääräykset. Jos näissä ei toisin määrätä, jokainen latausasema on suojattava soveltuvalle vikavirtasuojalaitteella (RCD, tyyppi A), jonka laukaisuvirta on ≤ 30 mA.

4.2.2 Johdinsuojakytkimen mitat

Johdinsuojakytkimen (MCB) on vastattava standardia EN 60898. Läpikäyttöenergia (I^2t) ei saa ylittää arvoa 80 000 A²s.

Vaihtoehtoisesti voidaan käyttää vikavirta- ja johdinsuojakytkimen yhdistelmää (RCBO) standardin EN 61009-1 mukaan. Tätä suojakytkinyhdistelmää koskevat aikaisemmin mainitut nimelliskoot.

4.2.3 Päävirtakatkaisija

Latausasemassa ei ole omaa päävirtakatkaisijaa. Verkkoon asennetut suojalaitteet toimivat näin ollen myös verkkokatkaisijoina.

4.3 Asentaminen

Katso myös Luku 5, "Asennus" sivulla 112. Mukana toimitettu asennusmateriaali on tarkoitettu latausaseman asentamiseksi muuraukseen tai betoniseinään. Telineeseen asennusta varten tarvittava asennusmateriaali toimitetaan kunkin telineen mukana.

- Huomioi asennusasento asennuspaikassa. Katso Kuva 9
- Irrota porausmallineet pakkauksesta.
- Merkitse porausmallineen avulla asennuspaikan neljä porattavaa kohtaa. Katso Kuva 8 ja Kuva 9.
- Poraa 4 halkaisijaltaan 8 mm:n reikä merkittyihin kohtiin.

OHJE

Keskimmäinen reikä (1) on tarkoitettu kotitalousasennuksiin. Vasemmalla esitetty reikä (2) on tarkoitettu LAN-kaapelin käyttöön. Katso myös Kuva 9.

- Aseta pidike 2 vaaran ja 2 ruuvien, 6 x 70 mm, T25 avulla ylempien reikien kautta paikoilleen ja kiinnitä.
- Poista alempi suojuus latausaseman liitäntäalueelta.

Kuva 1

- Poista spiraalitaittосуoja latausaseman liitäntäalueelta ja laita se muiden mukana toimitettujen materiaalien luo.
- Pinta-asennuksen kohdalla muodosta syvennys syöttöjohdon asennusta varten latausaseman takapuolelle tätä varten tarkoitettujen murtumispiSTEiden kautta (tarvittaessa hio murtuneet reunat pyöröviilan avulla).
- Vie syöttöjohto sitä varten tarkoitettujen aukon kautta ja aseta latausasema jo asennettuun pidikkeeseen.
- Asenna latausasema 2 ruuvilla, 6 x 90 mm, T25, kiinnitysreikien kautta alemmalle liitäntäalueelle. Enimmäiskiristysmomenttia 6 Nm (newtonmetriä) ei saa ylittää.

4.3.1 Latausjohdon liittäminen

- Työnnä spiraalitaittосуoja kierteetön aukko edellä mukana toimitettujen latausjohdon ympärille.
- Vie latausjohto aikaisemmin esiasennettujen tiivistekiristimien läpi.

OHJE

Huomioi esiasennettujen tiivistekumin oikea asento tiivistekiristimessä.

- Työnnä latausjohto ulos väh. 10 mm vedonpoistojohtoon kiristysalueen yläreunan yli.

- Käännä taittосуojaspiraalia muutaman kierroksen verran tiivistekiristimessä.

OHJE

Älä vielä kierrä kokonaan kiinni.

Kuva 2

- Ruuvaa mukana toimitettu vedonpoistojohto oikeaan asentoon latausjohtoon.

OHJE

Vedonpoistojohtossa on kaksi mahdollista asentoa latausjohtoversioille 11 kW ja 22 kW.

Varmista, että merkintä "11 kW installed" on näkyvässä 11 kW:n kaapeliversiossa.

- Asenna vedonpoistojohto oikeaan asennusasentoon mukana toimitetulla, itse kierteen poraavilla Torx-ruuveilla (6,5 x 25 mm) ja kiristä 5,5 Nm:n kiristysmomentilla. (Huomautus: älä ylikiristä ruuveja.)
- Vedonpoistojohtoon on oltava vaaka-asennossa kiinni ruuvattuna.

OHJE

Suorita latausjohdon vetotarkastus varmistaaksesi, ettei latausjohto enää liiku.

- Ruuvaa nyt taittосуojaspiraali 4 Nm:n tiukkuuteen tiivistekiristimeen.
- Liitä talttapäistä ruuvimeisseliä (3,5 mm) apunasi käyttäen yksittäiset johdonpäät kuvassa (Kuva 4) annettujen tietojen mukaan oikeanpuoleiseen riviliittimeen, jossa on merkintä "OUT".
- Pistä tätä varten ruuvimeisseliä sitä varten tarkoitettuun riviliittimen jousivoiman vapauttajan yläaukkoon ja avaa pitojousi.
- Laita nyt yksittäiset johdot niitä varten tarkoitettuihin riviliittimen liitäntäaukkoihin (ala-aukot).
- Vedä tämän jälkeen ruuvimeisseliä jälleen ulos ja varmista vetotarkastuksen avulla, että yksittäiset johdot ovat ovattunalla oikeilla paikoillaan.

Latausjohto	Kuvaus
Sininen	N
Ruskea	L1
Musta	L2

Latausjohto	Kuvaus
Harmaa	L3
Keltavihreä	PE
Mustavalkoinen	Ohjausjohto (CP)

Kuva 3

- Liitä mustavalkoinen ohjausjohto (CP) yhdessä johtimen päätyholkin kanssa liittimeen (alin kosketin 1).

OHJE

Paina valkoinen jousikosketin liitäntän oikealla puolella alaspäin samalla kun viet ohjausjohdon kokonaan sisään.

- Varmista vetotarkastuksen avulla, että johto on oikein paikoillaan ja kunnolla kiinnitetty.

4.3.2 Latausjohdon vaihtaminen

Latausjohdot kuluvat, ja niiden yli ajaminen saattaa vaurioittaa niitä; tällaisissa tapauksissa kyseinen johto on vaihdettava.

VAROITUS

Vain pätevä sähköasentaja saa vaihtaa latauskaapelin.

VAARA

Tappavan sähköiskun vaara.

- Sammuta sähkövirran syöttö latausasemaan ja varmista, ettei sitä voida kytkeä uudelleen päälle.

OHJE

Ainoastaan aitojen, saman tehotason Webasto-osien käyttö on sallittua.

OHJE

Webasto Next:n käyttöä aikana latausjohdon saa vaihtaa korkeintaan neljä kertaa.

OHJE

Jos tarvitset varaosia, ota yhteyttä asentajaasi tai jälleenmyyjäsi.

Menettely latausjohdon vaihtamiseksi:

- Irtikytketty verkkovirransyöttö ja irrota ajoneuvon latausjohto.
- Irrota Wallbox-latausaseman liitäntäalueen kansi.
- Irrota liittimet ja latausjohdon kaapeliruuviiliitokset.

4. Irrota vedonpoistoliitin ja poista vaurioitunut latausjohto Wallbox-latausasemasta vetämällä se alaspäin.
5. Asenna uusi latausjohto kohdan Luku 4.3.1, "Latausjohdon liittäminen" sivulla 110 mukaan (käytä vain alkuperäisiä Webaston varaosia).
6. Sulje Wallbox-latausaseman liitäntäalueen kansi.
7. Suorita uusi käyttöönotto kohdan Luku 4.8, "Ensikäyttöönotto" sivulla 112 mukaan.

4.4 Sähköliitäntä

1. Tarkasta ja varmista, että syöttöjohto on jännitteetön ja ryhdy soveltuviin toimenpiteisiin jännitteen uudelleen päälle kytkemisen estämiseksi.
2. Tarkasta, että kaikkia liitäntää koskevia ja tässä oppaassa aiemmin mainittuja määräyksiä noudatetaan.
3. Ota mukana toimitetun materiaalin joukosta johdon läpivientiholkit.
4. Työnä johdon läpivientiholkki syöttöjohdon yli.

OHJE

- Varmista, että holkin sisäänvientiyvistin on asennetussa loppupilassa latausaseman takapuolella mutta älä kuitenkaan vielä laita sitä kotelon aukkoon.
5. Jos mukana liitetään datajohto, käytä toista mukana toimitettua johdon sisäänvientiholkkia ja toista edellä mainitun työskentelyvaiheen.
 6. Poista syöttöjohdon vaippa.
 7. Jos käytetään jäykkää syöttöjohtoa, taita yksittäiset johdot vähimmäistaittosäteet huomioiden niin, että liitäntään ei kohdistu suurta mekaanista kuormitusta.
 8. Jos käytetään jäykkää syöttöjohtoa, taita yksittäiset johdot vähimmäistaittosäteet huomioiden niin, että liitäntään ei kohdistu suurta mekaanista kuormitusta.

Kuva 4

IN Verkko-liitäntäjohtojen liitännät

OUT Latausjohdon liitännät

1. Liitä talttapäistä ruuvimeisseliä (3,5 mm) apunasi käyttäen yksittäiset johdonpäät kuvassa (Kuva 4) annettujen tietojen mukaan vasemmanpuoleiseen riviliittimeen, jossa on merkintä "IN".

OHJE

Huomioi liitännän yhteydessä oikeanpuoleisen kääntökentän oikea liitäntäjärjestys.

2. Pistä tätä varten ruuvimeisseli sitä varten tarkoitettuun riviliittimen jousivoiman vapauttajan yläaukkoon ja avaa pitojousi.
3. Laita nyt yksittäiset johdot niitä varten tarkoitettuihin riviliittimen liitäntäaukkoihin (ala-aukot).
4. Vedä tämän jälkeen ruuvimeisseli jälleen ulos ja varmista vetotarkastuksen avulla, että yksittäiset johdot ovat kunnolla oikeilla paikoillaan eikä näkyvissä ole avoimia kuparijohtimia.

OHJE

Jos yhteiseen pääenergiasyöttöpisteeseen on liitetty useampia latausasemia: ylikuormituksen riski.

- Vaiherotaatio on mahdollistettava ja mukautettava latausasemien liitäntäkokoontaan. Katso online-konfigurointiohje:

<https://charging.webasto.com/int/products/documentation>

5. Liitä datajohto tätä varten tarkoitettuun liitäntään liitäntäalueella. Katso Ohjausjohto (Control Pilot) ja .
6. Puhdista liitäntäalueelta mahdolliset epäpuhtaudet, kuten eristysjäänteet.
7. Tarkasta uudelleen, että kaikki johdot ovat kunnolla liitettynä vastaaviin liittimiin.
8. Laita nyt johdon läpivientiholkki kotelon läpivientiin.

OHJE

Varmista, ettei kotelon ja johdon läpivientiholkin välille kerääny ilmaa.

4.4.1 Sähköliitäntä jaetuissa verkoissa (jaettu vaihe)

Liitäntäkokoontaan:

Verkkojohto	Liitinlohko
L1	L1
L2	Neutraali

DIP-kytkimen kokoonpano: D6 = 0 (OFF)

OHJE

Tällä liitäntäkokoontanolla ei ole määritetty epätasaisen kuorman rajoitusta.

OHJE

Verkkojohto: L1:n ja L2:n välillä saa olla enintään 230 V:n nimellisjännite.

4.5 LAN-johto

Latausaseman liittäminen verkkoinfrastruktuuriin käyttöpaikassa. Tämän liitännän kautta latausasema voidaan konfiguroida ja sitä voidaan ohjata (edellytys: yhteys backend:iin tai paikalliseen virranhallintajärjestelmään). Suosittelemme käyttämään luokan CAT7 verkkojohtoa. LAN-johto on vietävä wallbox-latausaseman vasemmanpuoleisen aukon kautta sen liittämiseksi LAN-pistokkeeseen.

4.6 Vaikutusteho-ohjaus

Kuva 5

Pätoehto-ohjaus VDE AR-4100:n mukaisen direktiivin mukaan pitäisi liittää seuraavasti: Molemmat pyöroohjausvastaanottimen tai potentiaallittoman koskettimen kaapelit on liitettävä tähän pistokkeeseen kohdissa 3 ja 4 (katso Kuva 5). Molempien kaapeleiden määritys (järjestys) kohdassa 3 ja 4 on vapaasti valittavissa. (Kaapelin enimmäishalkaisija 1,5 mm²).

VAROITUS

Liittimen 3 ja 4 välillä ei saa olla jännitettä. Käytetyn releen tai pyöroohjausvastaanottimen on toimitettava potentiaallittomasti.

4.7 DIP-kytkimen asetus

VAARA

Korkeita jännitteitä.

- Tappavan sähköiskun vaara.

- Varmista jännitteettömyys.

DIP-kytkimet määrittävät suurimmat virranvoimakkuudet. Asetus voidaan tämän jälkeen suorittaa Charger Setup -sovelluksen kautta 1 A:n vaiheissa DIP-kytkimellä konfiguroitavaan enimmäisarvoon saakka.

Kuva 6

DIP-kytkin vasemmalla / ON = 1

DIP-kytkin oikealla / OFF = 0

DIP-kytkimen tehdasasetus:

D1	D2	D3	D4	D5	D6
Off	Off	Off	On	On	On

OHJE

DIP-kytkimen asetuksiin tehdyt muutokset tulevat voimaan vasta latausaseman uuden käynnistyksen jälkeen.

D1	D2	D3	[A]	Kuvaus
0	0	0	32	Tila toimituksen hetkellä
0	0	1	10	
0	1	0	13	
0	1	1	16	
1	0	0	20	
1	0	1	25	
1	1	0	8	
1	1	1	0	Esittelytila: lataus ei mahdollista

VAROITUS

Sähköasentajan on mukautettava DIP-kytkin asennukseen ennen käyttöönottoa.

- D4 0= Ei epätasaisen kuorman rajoitusta 1-vaiheisessa latauksessa.
1= Epätasaisen kuorman rajoitus arvoon 16 A ja D1-D3 > 20 A (CH ja AT).
- D5 0= Ei epätasaisen kuorman rajoitusta 1-vaiheisessa latauksessa.
1= epätasaisen kuorman rajoitus arvoon 20 A ja D1-D3 > 25 A (D).
- D6 1= TN/TT-verkko.
0= IT-verkko (vain 1-vaiheinen verkkoliitäntä mahdollinen).

VAROITUS

Vain sähköasentaja saa tehdä muutoksia asetuksiin Webasto Charger Setup -sovelluksessa.

4.8 Ensikäyttöönotto**4.8.1 Turvatarkistus**

Dokumentoi ensikäyttöönotton testi- ja mittaustulokset voimassa olevien asennusmääräysten ja normien mukaisesti.

Webasto Charger Setup -sovellus tukee käyttöönotton yhteydessä suoritettavissa tarkastuksissa.

Voimassa ovat paikalliset, käyttöä, asennusta ja ympäristöä koskevat määräykset.

4.8.2 Käyttöönotto

1. Irrota materiaali jäänteet liitäntäalueelta.
2. Tarkista ennen käynnistystä kaikkien ruuviliitosten ja liitinliitosten tiukkuus.
3. Asenna alasuojus.
4. Kiinnitä alempi suojus asennusruuveilla; kiristä asennusruuvit varovasti vasteeseen saakka. Katso Kuva 1.
5. Kytke verkkojännite päälle.
– Käynnistyssekkvenssi aktivoituu (kestää enint. 60 sekuntia).
– Valkoinen juokseva valo kulkee ylös/alas. Katso Kuva 7, käyttötila N2.

Kuva 7

1. Tarkasta ensikäyttöönotto ja merkitse mittausrivot protokolla. Suorituksen ja dokumentoinnin apuna voidaan tässä käyttää Webasto Charger Setup -sovellusta. Mittauspisteinä on latauskytkin ja mittausapuvälineenä EV-simulaattori.
2. Simuloi EV-simulaattorilla yksittäiset käyttö- ja suojatoiminnot ja testaa ne.
3. Liitä latausjohto ajoneuvoon.
– LED-valo muuttuu vihreästä (N3) sykkiväksi siniseksi (N4), katso Kuva 7.

5 Asennus**Kuva 8****Kuva 9**

- 1 Kaapelin reikä kotitalousasennuksissa
- 2 LAN-kaapelin reikä

*) Esitetyt työkalut eivät kuulu Wallbox-latausaseman toimitukseen.

6 Latausjohdon vaihtaminen**VAARA**

Tappavan sähköiskun vaara.

- Sammuta sähkövirran syöttö latausasemaan ja varmista, ettei sitä voida kytkeä uudelleen päälle.

OHJE

Ainoastaan aitojen, saman tehotason Webasto-osien käyttö on sallittua.

OHJE

Webasto Next:n käyttöä aikana latausjohdon saa vaihtaa **korkeintaan neljä kertaa**.

OHJE

Jos tarvitset varaosia, ota yhteyttä asentajaasi tai jälleenmyyjääsi.

Katso Luku 4.3.2, "Latausjohdon vaihtaminen" sivulla 110.

7 Hävittäminen

Jäteastia, jonka päällä on rasti, tarkoittaa, että sähkö- ja elektroniikkalaitteita ei saa niiden käyttöänsä päätyttyä hävittää kotitalousjätteen mukana. Lähelläsi on maksuttomia keräyspisteitä, joihin voit jättää vanhat sähkö- ja elektroniikkalaitteesi. Keräyspisteiden osoitteet on saatavissa kaupunkisi tai kuntasi viranomaisilta. Sähkö- ja elektroniikkalaitteiden erillinen keräys mahdollistaa vanhojen laitteiden uudelleenkäytön, materiaalien kierrätyksen tai muunlaisen kierrätyksen sekä ehkäisee hävittämisen kielteisiä vaikutuksia, koska laitteiden mahdollisesti sisältämät vaaralliset aineet eivät pääse ympäristöön evätkä voi aiheuttaa riskiä henkilöiden terveydelle.

– Hävitä pakkaus voimassa olevien kansallisten määräysten mukaan kierrätyspisteissä.

Itävalta:

EAG-VO:n avulla EU-lainsäädäntöä sovelletaan Itävallassa kansalliseen lainsäädäntöön. Näin esim. vanhojen, kotitalouksissa käytetyt sähkö- ja elektroniikkalaitteet (EAG) voidaan palauttaa maksutta julkisiin keräyspisteisiin. Tällaisten laitteiden hävittäminen kunnallisjärjteen joukossa ei enää ole sallittua vaan ne on vietävä hävitettäväksi tätä varten tarkoitettuihin keräyspisteisiin. Näin vielä toimivia laitteita voidaan käyttää uudelleen ja rikkiäisten laitteiden arvokkaat osat kierrättää. Tämä edistää tehokasta resurssien hyödyntämistä ja ympäristöystävällisempää kehitystä. Lisäksi vain tällaisen erillisen keräämisen avulla laitteen vaaralliset osat (esim. FCKW:tä tai elohopeaa sisältävät osat) voidaan käsitellä riittävällä tavalla ja näin estää negatiiviset ympäristövaikutukset ja ihmisten terveyden vaarantuminen. Kunnat ja valmistajan järjestelmät tarjoavat mahdollisuuden yksityisten vanhojen laitteiden maksuttomaan jättämiseen keräyspisteisiin. Yleiskatsaus käytettävissä oleviin keräyspisteisiin on osoitteessa: <https://secure.umweltbundesamt.at/eras/registerabfrageEAGSammelstelleSearch.do>. Kaikki kotitalouskäyttöön tarkoitetut sähkö- ja elektroniikkalaitteet on merkitty symbolilla, jossa on rastitettu jäteastia. Tällaiset laitteet voidaan viedä jokaiseen linkissä ilmoitettuun keräyspisteeseen, eikä niitä saa hävittää kotitalousjärjteen mukana.

8 Vaatimustenmukaisuusvakuutus

Webasto Next on kehitetty, tuotettu, tarkistettu ja toimitettu olennaisten direktiivien, määräysten ja standardien mukaan koskien turvallisuutta, sähkömagneettista yhteensopivuutta ja ympäristöystävällisyyttä. Webasto Roof & Components SE vakuuttaa täten, että radiolaitetyyppi "latausasema Webasto Next " vastaa direktiiviä 2014/53/EU. EU-vaatimustenmukaisuusvakuutuksen täydellinen teksti on luettavissa seuraavassa Internet-osoitteessa: <https://charging.webasto.com/int/products/documentation>

9 Tarkastusluettelo Webasto-latausaseman asennukseen

Latausasema	Webasto Next								
Latausteho	11 kW	<input type="checkbox"/>		22 kW	<input type="checkbox"/>				
Sarjanumero									
Materiaalinumero									
Verkkomuoto	TN/TT	<input type="checkbox"/>		IT	<input type="checkbox"/>		Jakovaihe	<input type="checkbox"/>	
		On	Off		On	Off		On	Off
DIP-asetus	D1	<input type="checkbox"/>	<input type="checkbox"/>	D2	<input type="checkbox"/>	<input type="checkbox"/>	D3	<input type="checkbox"/>	<input type="checkbox"/>
	D4	<input type="checkbox"/>	<input type="checkbox"/>	D5	<input type="checkbox"/>	<input type="checkbox"/>	D6	<input type="checkbox"/>	<input type="checkbox"/>
Ruudut, jotka asentaja rastittaa	<input type="checkbox"/>								
Yleistä:	koskee/suor.								
FI Latausaseman asennuksen, sähköliittännän ja käyttöönoton saa suorittaa vain sähköasentaja.	<input type="checkbox"/>								
Käyttöpaikan olosuhteet:									
Latausasemaa ei ole asennettu räjähdysalttiiseen ympäristöön.	<input type="checkbox"/>								
Latausasema on asennettu sellaiseen paikkaan, jossa putoavat esineet eivät pääse vaurioittamaan sitä.	<input type="checkbox"/>								
Latausasema on asennettava auringonpaisteelta suojattuun paikkaan.	<input type="checkbox"/>								
Alleiviivaa sääolosuhteet asennuspäivänä: aurinkoista, sateista, pilvistä, lumisadetta tai muu _____.	<input type="checkbox"/>								
Latausaseman käyttöpaikka on valittu niin, että voidaan välttää ajoneuvojen asemaan törmäykset ja näin aseman vaurioituminen.	<input type="checkbox"/>								
Lakisääteiset vaatimukset sähköasennuksia, tulipalosuojausta, turvallisuusmääräyksiä ja pelastusteitä koskien on otettu huomioon.	<input type="checkbox"/>								
Latausjohto ja -pistoke on suojattu äärimmäisiltä lämmönlähteiltä, vedetä, lialta ja kemikaaleilta.	<input type="checkbox"/>								
Latausjohto ja -pistoke on suojattu niiden yli ajamiselta, puristumiselta ja muilta mekaanisilta vaaroilta.	<input type="checkbox"/>								
Asiakkaalle/käyttäjälle on selitetty, kuinka Webasto Next kytketään jännitteettömäksi asennuspaikan suojalaitteiden avulla.	<input type="checkbox"/>								
Latausasemaa koskevat vaatimukset:									
Asennuksen yhteydessä kiinnitetään johtoholkki verkkokaapelille ja signaalikaapelille.	<input type="checkbox"/>								
Latausjohdon taittumissuoja on ruuvattu latausasemaan ja taittumissuojan tiivistekumi on oikein paikoillaan.	<input type="checkbox"/>								
Asennuksen aikana latausasemaan on liitetty oikea latausjohto (11 kW tai 22 kW) (tyyppikilven mukaan). Latausjohdon vedonpoiston varmistamiseksi on asennettu vedonpoistoliiitin. Ilmoitettuja kiristysmomenteja on noudatettu. Latausjohto on liitetty ohjeiden mukaisesti.	<input type="checkbox"/>								
Ennen suojuksen sulkemista työkalut ja asennusjäänteet on poistettu latausasemasta.	<input type="checkbox"/>								
CP-johto on asennettu oikein.	<input type="checkbox"/>								
Myötöpäivään pyörivän kentän edellytys täyttyy asennuksen aikana.	<input type="checkbox"/>								
Käyttöönoton yhteydessä on laadittava paikallisesti voimassa oleva testiprotokolla, jonka kopio luovutetaan asiakkaalle.	<input type="checkbox"/>								
Asiakas/toimeksiantaja:									
Paikka:					Allekirjoitus:				

Asiakas/toimeksiantaja:

Päiväys:

Sähköasentaja/urakoitsija:

Paikka:

Allekirjoitus:

Päiväys:

FI

Table des matières

1	Guide rapide pour solutions d'applis.....	117	8	Déclaration de conformité.....	126
2	Généralités.....	118	9	Liste de contrôle pour l'installation de la borne de recharge Webasto.....	127
2.1	But visé par ce document.....	118			
2.2	Utilisation de ce document.....	118			
2.3	Utilisation conformément aux dispositions.....	118			
2.4	Utilisation de symboles et de mises en évidence.....	118			
2.5	Garantie et responsabilité.....	118			
2.6	Licences logiciels.....	118			
3	Sécurité.....	118			
3.1	Généralités.....	118			
3.2	Consignes de sécurité générales.....	118			
3.3	Consignes de sécurité relatives à l'installation.....	119			
3.4	Consignes de sécurité relatives au raccordement électrique.....	120			
3.5	Consignes de sécurité relatives à la mise en service.....	120			
3.6	Consignes de sécurité relatives au nettoyage.....	120			
3.7	Consignes de sécurité pour le remplacement du câble de chargement.....	120			
3.8	Affichages DEL.....	120			
4	Installation et raccordement électrique.....	121			
4.1	Exigences à remplir par la zone d'installation.....	122			
4.2	Critères à remplir par les connexions électriques.....	122			
4.3	Installation.....	122			
4.4	Connexion électrique.....	124			
4.5	Câble LAN.....	124			
4.6	Commande de la puissance effective.....	125			
4.7	Réglage du commutateur DIP.....	125			
4.8	Première mise en service.....	125			
5	Montage.....	125			
6	Remplacement du câble de chargement.....	126			
7	Élimination.....	126			

1 Guide rapide pour solutions d'applis

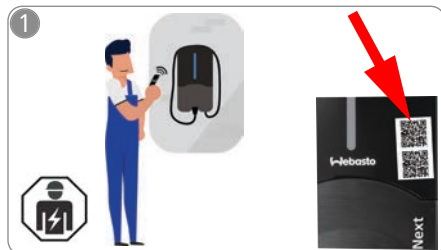

- ✓ Pour la fonction «Scan & Charge», deux codes QR sont disponibles. Ils se trouvent sous le film de protection à la livraison.

La Webasto Next doit être installée par un électricien qualifié.



Téléchargez les applis indispensables suivantes :

- 1) Pour l'installation : Webasto Charger Setup
- 2) Pour l'utilisation : Webasto ChargeConnect

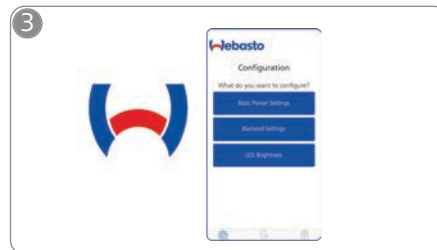

Ouvrez l'appli Webasto Charger Setup et configurez votre borne de recharge.

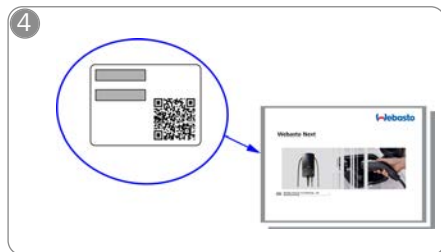

Scannez le code QR de l'étiquette mentionnée dans le guide rapide ou saisissez manuellement la clé du WLAN.



Ouvrez l'appli ChargeConnect et suivez les étapes décrites pour connecter la borne de recharge au cloud ChargeConnect.



Branchez le connecteur de charge et découvrez les fonctions de votre borne de recharge.

Vous trouverez des descriptions plus complètes pour votre Webasto Next dans le manuel en ligne détaillé.

FR

2 Généralités

Vous trouverez la toute nouvelle version de ce document à l'adresse : <https://charging.webasto.com/int/products/documentation>

2.1 But visé par ce document

Ce Guide de démarrage rapide accompagne le produit et contient des informations préliminaires ayant trait à l'installation et à la sécurité du produit Webasto Next. La version actuelle est disponible sous :

<https://charging.webasto.com/int/products/documentation>

Pour une installation et une utilisation en toute sécurité de votre Webasto Next, la notice d'utilisation et de montage complète est indispensable.

La notice d'utilisation et de montage est nécessaire pour utiliser :

- la **WebUI**
- le **Dynamic Load Management (DLM)**
- le **Home-Energy-Management-System (HEMS)**

Vous trouverez notre notice d'utilisation et de montage sur le site Web de Webasto sous :

<https://charging.webasto.com/int/products/documentation>

2.2 Utilisation de ce document

- ▶ Lire ce Guide de démarrage rapide avant l'installation et la mise en service de la Webasto Next.
- ▶ Conserver ce document à portée de main.
- ▶ Remettre ce document aux propriétaires ou utilisateurs ultérieurs de la borne de recharge.

REMARQUE

Nous tenons à souligner que, pour une installation professionnelle, un protocole d'installation doit être établi par l'installateur. Nous vous demandons également de bien vouloir remplir notre liste de contrôle chapitre 9, "Liste de contrôle pour l'installation de la borne de recharge Webasto" à la page 127.

REMARQUE

Les personnes ayant des problèmes de vision des couleurs ont besoin d'aide pour l'attribution de toutes les indications d'erreur.

2.3 Utilisation conformément aux dispositions

La borne de recharge Webasto Next permet de recharger des voitures électriques ou hybrides conformément à la norme CEI 61851-1, mode de charge 3.

2.4 Utilisation de symboles et de mises en évidence

⚠ DANGER

Ce mot signalétique désigne un risque à degré élevé qui, si on ne l'évite pas, peut avoir comme conséquence la mort ou une grave blessure.

⚠ AVERTISSEMENT

Ce mot signalétique désigne un risque à degré moyen qui, si on ne l'évite pas, peut avoir comme conséquence une blessure moindre ou modérée.

⚠ PRUDENCE

Ce mot signalétique désigne un risque à degré réduit qui, si on ne l'évite pas, peut avoir comme conséquence une blessure moindre ou modérée.

REMARQUE

Ce mot signalétique indique une Particularité Technique ou (en cas de non-respect) un éventuel endommagement du produit.

 Fait référence à des documents distincts qui sont joints ou pouvant être demandés auprès de Webasto.

2.5 Garantie et responsabilité

En cas de réclamations, de défauts ou de dommages de quelque nature que ce soit, veuillez vous adresser directement à votre partenaire contractuel, votre installateur ou revendeur respectif.

Webasto exclut toute responsabilité pour les insuffisances et les dommages résultant du non-respect des instructions de montage et d'utilisation. Cette exclusion de responsabilité s'applique particulièrement à :

- Une utilisation inappropriée.

- Des réparations n'ayant pas été effectuées par un électricien engagé par Webasto.
- une utilisation de pièces de rechange qui ne sont pas d'origine.
- une modification de l'appareil sans accord préalable de Webasto.
- L'installation et la mise en service par un personnel non qualifié (qui ne serait pas électricien).
- L'élimination non conforme après mise hors service.

⚠ AVERTISSEMENT

Confier l'installation et le raccordement électrique de la borne de recharge uniquement à un électricien qualifié.



Le symbole de la poubelle barrée indique qu'il faut suivre les instructions du chapitre chapitre 7, "Élimination" à la page 126.

2.6 Licences logiciels

Ce produit contient un logiciel open source. De plus amples informations (clauses de non-responsabilité, Written Offers (offres écrites), informations de licence) peuvent être téléchargées via le serveur web intégré. Vous pouvez accéder au serveur web via le point d'accès (Hotspot) (<https://172.0.2.1/licensing.html>).

3 Sécurité

3.1 Généralités

Utiliser l'appareil uniquement dans un état technique irréprochable.

Faire éliminer immédiatement les pannes pouvant compromettre la sécurité de personnes ou de l'appareil par un électricien conformément aux règlements nationaux en vigueur.

3.2 Consignes de sécurité générales

- ⚠ - Tensions élevées dangereuses à l'intérieur.
- La borne de recharge n'est pas dotée d'un interrupteur de réseau. Les dispositifs de protection installés côté réseau sont aussi utilisés pour la déconnexion du réseau.

- Avant d'utiliser la borne de recharge, contrôler l'absence de dommages de l'aspect visuel. En cas de borne de recharge endommagée, ne pas utiliser la borne de recharge.
- Confier l'installation, le raccordement électrique ainsi que la mise en service de la borne de recharge uniquement à un électricien qualifié.
- Ne pas retirer le couvercle de la zone d'installation pendant le fonctionnement de la borne de recharge.
- Ne pas retirer les marquages, les symboles d'avertissement ainsi que la plaque signalétique de la borne de recharge.
- Confier le remplacement du câble de chargement uniquement à un électricien qualifié selon les instructions fournies.
- Il est strictement interdit de connecter d'autres appareils à la borne de recharge.
- Veiller à ce que le câble de chargement et le coupleur de charge ne soient pas endommagés par écrasement, par coincement et par d'autres risques mécaniques.
- Si la borne de recharge, le câble de chargement ou le coupleur de charge sont endommagés, avertissez immédiatement le service d'assistance technique. Ne pas continuer à utiliser la borne de recharge.
- Veillez à ce que le câble de chargement et le coupleur de charge ne soient pas en contact avec des sources de chaleur, de l'eau, de la saleté ou des agents chimiques.
- Ne pas brancher de rallonges ou d'adaptateurs sur le câble de chargement pour le raccorder au véhicule.
- Débrancher le câble de chargement uniquement au moyen de la fiche du coupleur de charge.
- Ne jamais nettoyer la borne de recharge avec un nettoyeur à haute pression, un appareil similaire ou avec un tuyau d'arrosage.
- Couper l'alimentation électrique lorsque vous nettoyez les broches de la fiche de chargement.

- Le câble de chargement ne doit être soumis à aucune charge de traction pendant l'utilisation.
- Veiller à ce que l'accès à la borne de recharge ne soit réservé qu'aux personnes ayant lu cette notice d'utilisation.

AVERTISSEMENT

- En cas de non utilisation du câble de chargement, remettre celui-ci sur son support et bloquer le coupleur de charge dans le dispositif de suspension. Enrouler, sans le serrer, le câble de chargement autour de son support de telle manière qu'il ne soit pas en contact avec le sol.
- Veiller à ce que le câble de chargement et le coupleur de charge ne soient pas endommagés par écrasement, par coincement et par d'autres risques mécaniques.

3.3 Consignes de sécurité relatives à l'installation

-  – Pour garantir une installation sûre, vous devez suivre les consignes fournies dans le présent document.
- Confier l'installation et le raccordement électrique de la borne de recharge uniquement à un électricien qualifié.
- Respectez les prescriptions légales locales relatives aux installations électriques, à la protection contre l'incendie, aux dispositions de sécurité ainsi qu'aux issues de secours sur le site d'installation.
- Utiliser uniquement le matériel de montage fourni.
- Prenez les précautions nécessaires pour la protection ESD lorsque l'appareil est ouvert afin d'éviter des décharges électrostatiques.
- Portez des bracelets antistatiques mis à la terre lorsque vous manipulez des cartes à circuits imprimés sensibles aux décharges électrostatiques et observez les précautions de protection ESD appropriées. Portez ces bracelets uniquement lors du montage et du raccordement du chargeur. Ne portez jamais ces bracelets au contact d'une Webasto Next sous tension.

- Les électriciens qualifiés doivent être correctement mis à la terre lors de l'installation de la Webasto Next.
- N'installez pas la Webasto Next dans une zone à risques d'explosion (Zone Ex).
- Installez la Webasto Next de telle manière à ce que le câble de chargement ne bloque ou ne gêne aucun passage.
- N'installez pas la Webasto Next dans des environnements chargés en ammoniac ou dans lesquels circule de l'air ammoniacal.
- N'installez pas la Webasto Next à un endroit où elle risquerait d'être endommagée par des chutes d'objets.
- La Webasto Next peut être utilisée dans des espaces intérieurs comme dans des espaces extérieurs.
- N'installez pas la Webasto Next à proximité d'installations d'arrosage, p. ex. stations de lavage de voitures, nettoyeurs haute pression ou encore tuyaux d'arrosage.
- Protégez la Webasto Next contre des détériorations provoquées par le gel, la grêle, etc. Nous voudrions ici faire référence à notre indice de protection IP (IP54).
- La Webasto Next convient à une utilisation dans des zones sans restrictions d'accès.
- Protégez la Webasto Next contre l'ensoleillement direct. Des températures élevées peuvent entraîner une réduction du courant de charge, voire interrompre complètement le cycle de charge. La température de service du modèle 11 KW s'étend de -30 °C à +55 °C et celle du modèle 22 KW s'étend de -30 °C à +45 °C.
- Il faut choisir un emplacement pour la Webasto Next de telle manière à ce que celle-ci ne puisse pas être percutée accidentellement par des véhicules. Si des dommages ne peuvent pas être exclus, il faut alors prendre des mesures de précaution appropriées.

- Ne mettez pas en service la Webasto Next si celle-ci a été endommagée au cours de l'installation ; la borne de recharge doit alors être remplacée.

3.4 Consignes de sécurité relatives au raccordement électrique

AVERTISSEMENT

- Chaque borne de recharge doit être protégée par son propre disjoncteur à courant de défaut et son propre disjoncteur de protection de ligne dans l'installation de raccordement. Voir chapitre 4.1, "Exigences à remplir par la zone d'installation" à la page 122.
- S'assurer que les connexions électriques ont été mises hors tension avant de procéder au raccordement électrique de la borne de recharge.
- S'assurer que c'est le bon câble d'alimentation qui est utilisé pour le raccordement au réseau.
- Ne pas laisser sans surveillance la borne de recharge lorsque le couvercle d'installation est ouvert.
- Modifier le réglage du commutateur DIP uniquement lorsque l'appareil est éteint.
- Tenir compte du fait que des déclarations auprès de l'opérateur de réseau électrique sont peut-être nécessaires.

3.5 Consignes de sécurité relatives à la mise en service

AVERTISSEMENT

- Confier la mise en service de la borne de recharge uniquement à un électricien qualifié.
- Avant la mise en service de la borne de recharge, faire contrôler par un électricien qualifié si son raccordement a été effectué correctement.
- Ne pas raccorder de véhicule lors de la première mise en service de la borne de recharge.
- Avant la mise en service de la borne de recharge, contrôler si le câble de chargement, le coupleur de charge ainsi que la borne de recharge elle-même présentent des parties endommagées visibles. La

mise en service d'une borne de recharge endommagée ou ayant un câble de chargement/un coupleur de charge endommagé n'est pas autorisée.

3.6 Consignes de sécurité relatives au nettoyage

DANGER

Hautes tensions.

Risque d'électrocution. La borne de recharge ne doit pas être nettoyée à l'eau courante.

Vous trouverez toutes les informations concernant l'entretien, le nettoyage et la réparation dans le manuel.

3.7 Consignes de sécurité pour le remplacement du câble de chargement

DANGER

Risque d'électrocution.

- ▶ Couper l'alimentation électrique de la borne de recharge dans l'installation et la sécuriser contre tout redémarrage.

REMARQUE

Utilisez uniquement des pièces d'origine Webasto.

3.8 Affichages DEL

3.8.1 Témoin de fonctionnement DEL

Témoin de fonctionnement : voir Fig. 7 partie supérieure.

Témoin de fonctionnement	Description
N1	La DEL n'est pas allumée : la borne de recharge est arrêtée.
N2	La lumière blanche défile vers le haut/vers le bas : La borne de recharge démarre.
N3	La DEL clignote en blanc : L'interface utilisateur de communication est activé.
N4	L'affichage DEL est vert en permanence : la borne de recharge est en mode Veille.
N5	La DEL clignote en bleu :

Témoin de fonctionnement	Description
	la borne de recharge est activée, le véhicule est en cours de chargement.
N6	La lumière verte défile vers le haut/vers le bas : la borne de recharge est en marche mais est bloquée via la fonction «Scan & Charge».
N7	La lumière verte défile vers le haut/vers le bas : la borne de recharge est en marche mais est bloquée via la fonction «Scan & Charge».
N8	La lumière orange défile vers le haut/vers le bas : cycle de charge interrompu par l'opérateur de réseaux.

3.8.2 Affichage des anomalies DEL

Affichage des anomalies: voir Fig. 7 partie inférieure.

Affichage des anomalies	Description
F1	La DEL est allumée en vert, de plus une pulsation jaune se produit : la borne de recharge est fortement échauffée et charge, à puissance réduite, le véhicule raccordé. Après une phase de refroidissement, la borne de recharge reprend son cycle de charge normalement.
F2	La DEL est jaune en permanence et un signal sonore retentit pendant 0,5 s : surchauffe. La fonction de chargement est interrompue et après une phase de refroidissement, la borne de recharge reprend son cycle de charge normalement.
F3	La DEL est allumée en vert, de plus une pulsation rouge se produit et un signal sonore retentit pendant 0,5 s : Une erreur d'installation s'est produite dans le raccordement de la borne de recharge, le contrôle des phases est activé, la tension d'alimentation n'est pas comprise dans la plage admissible de 200 V à 260 V. ▶ Contrôle du champ rotatif/de l'ordre des phases (champ magnétique rotatif à droite nécessaire), fréquence du réseau, réglage des commutateurs DIP et du conducteur de protection par un électricien qualifié.
F4	La DEL émet des impulsions rouges pendant 1 s toutes les 2 s et un signal sonore retentit pendant 0,5 s. Ensuite, après une pause de 1 s, un signal sonore retentit pendant 5 s : une anomalie affectant le véhicule s'est produite. ▶ Rebrancher le véhicule.

Affichage des anomalies	Description
F5	La DEL émet des impulsions rouges pendant 0,5 s toutes les 0,5 s et 3 s. Un signal sonore retentit pendant 0,5 s : Il y a une erreur interne dans une basse tension (p. ex. 12 V). ▶ Faire contrôler par un électricien.
F6	La DEL est rouge en permanence et un signal sonore retentit pendant 0,5 s. Ensuite, après une pause de 1 s, un signal sonore retentit pendant 5 s : Grave problème de contrôle de la tension ou du système. ▶ Faire contrôler par un électricien.

 Risque d'électrocution.
Couper l'alimentation électrique de la borne de recharge dans l'installation et la sécuriser contre tout redémarrage. Ce n'est qu'ensuite que vous devez débrancher le câble de chargement du véhicule.

4 Installation et raccordement électrique

DANGER

Respecter les consignes de sécurité mentionnées au Sécurité.

Pour accéder à d'autres documents, utilisez l'une des options suivantes :

Appli Webasto Service (pour l'installation)

Pour télécharger cette application :

- ▶ scannez le code QR suivant ou



- ▶ allez sur :

<https://apps.apple.com/> (Apple App Store) ou sur <https://play.google.com/> (Google Play Store).

Pour accéder à l'appli Webasto Service ainsi qu'à la documentation technique en ligne de Webasto, veuillez scanner le code QR ou le code à barres figurant sur l'emballage de votre produit Webasto.

Nos notices d'utilisation sont également disponibles sur le site Web de Webasto à l'adresse :

<https://charging.webasto.com/int/products/documentation>

Toutes les langues peuvent être trouvées dans le portail de téléchargement sur notre site Web.

REMARQUE

Le concept de sécurité de la Webasto Next est basé sur la présence d'une mise à la terre devant toujours être assurée pendant l'installation par un électricien qualifié.

Appli Webasto Charger Setup (pour l'installation)

Pour télécharger cette application :

- ▶ scannez le code QR suivant ou



- ▶ allez sur :

<https://apps.apple.com/> (Apple App Store) ou sur <https://play.google.com/> (Google Play Store).

FR

Appli Webasto ChargeConnect (pour l'utilisation)

Pour télécharger cette application :

- ▶ scannez le code QR suivant ou



- ▶ allez sur :

<https://apps.apple.com/> (Apple App Store) ou sur

<https://play.google.com/> (Google Play Store).

4.1 Exigences à remplir par la zone d'installation

Lors du choix de l'emplacement de montage de la Webasto Next, respectez les points suivants :

- Au cours de l'installation, le bord inférieur du gabarit de montage fourni doit avoir un écartement minimal de 90 cm par rapport au sol. Voir Fig. 9.
- Si plusieurs bornes de recharge sont montées les unes à côté des autres, l'écart entre les diverses bornes doit être d'au moins 200 mm.
- La surface de montage doit être massive et stable.
- La surface de montage doit être complètement plane (max. 1 mm de différence entre les divers points de montage).
- La surface de montage ne doit pas contenir de matériaux facilement inflammables.
- Un cheminement de câble aussi court que possible entre la borne de recharge et le véhicule.
- Aucun risque d'écrasement du câble de chargement.
- Les connexions électriques possibles de l'infrastructure.
- Aucune obstruction des passages et des issues de secours.
- Pour garantir un fonctionnement optimal et irréprochable, choisir un lieu d'installation à l'abri d'un rayonnement solaire direct.

- Choisir la position de stationnement habituelle du véhicule en tenant compte de la position de la prise de charge du véhicule.
- Respect des réglementations locales en matière de construction et de protection contre l'incendie.

REMARQUE

La distance de montage entre le bord inférieur de la borne de recharge et le sol doit être d'au moins 0,9 m.

REMARQUE

Tenir compte du kit d'installation pour les besoins spécifiques du pays concerné (voir Contenu de la fourniture).

4.2 Critères à remplir par les connexions électriques

Le courant de charge maximum paramétré en usine est indiqué sur la plaque signalétique de la borne de recharge. Grâce aux commutateurs DIP, il est possible d'adapter le courant de charge maximal à la valeur du disjoncteur de protection monté côté installation.

REMARQUE

La valeur de courant des dispositifs de protection sélectionnés ne doit, en aucun cas, être inférieure à la valeur de courant indiquée sur la plaque signalétique de la borne de recharge ou à celle réglée au moyen du commutateur DIP. Voir chapitre 4.7, "Réglage du commutateur DIP" à la page 125.

Avant de procéder aux travaux de raccordement, faire vérifier les conditions requises pour l'installation de la borne de recharge par un électricien.

Respecter les réglementations des autorités et des opérateurs de réseaux électriques p. ex. obligation de déclaration de l'installation de la borne de recharge selon les pays concernés.

REMARQUE

Dans certains pays, la charge monophasée est limitée à une intensité de courant définie. Respectez les conditions de raccordement sur place.

Tous les dispositifs de protection mentionnés ci-dessous doivent être disposés de telle manière que la borne de recharge, en cas d'anomalie, puisse être déconnectée du réseau. Lors de la sélection des dispositifs de protection, tenir compte des consignes de montage et des normes propres à chaque pays.

Le courant de charge maximum paramétré en usine est indiqué sur la plaque signalétique de la borne de recharge. Grâce aux commutateurs DIP, il est possible d'adapter le courant de charge maximal à la valeur du disjoncteur de protection monté côté installation.

4.2.1 Dimensionnement du disjoncteur à courant de défaut

De manière générale, les prescriptions d'installation nationales s'appliquent. Sauf indication contraire, chaque borne de recharge doit être protégée par un disjoncteur à courant de défaut approprié (RCD, type A) avec un courant de déclenchement de ≤ 30 mA.

4.2.2 Dimensionnement du disjoncteur de protection de ligne

Le disjoncteur de protection de ligne (MCB) doit être conforme à la norme EN 60898. La durée de passage du courant (I^2t) ne doit pas dépasser 80 000 A²s. Comme alternative, il est aussi possible d'installer à la fois un disjoncteur à courant de défaut et un disjoncteur de protection de ligne (RCBO) selon EN 61009-1. Les caractéristiques mentionnées ci-dessus s'appliquent aussi à cette combinaison de disjoncteurs.

4.2.3 Sectionneur côté réseau

La borne de recharge n'est pas dotée d'un interrupteur de réseau. Les dispositifs de protection installés côté réseau sont aussi utilisés pour la déconnexion du réseau.

4.3 Installation

(Voir aussi chapitre 5, "Montage" à la page 125).

Le matériel de montage fourni est destiné à l'installation de la borne de recharge dans des maçonneries ou sur une paroi en béton. En cas de montage sur un support, le matériel de montage est compris dans la fourniture respective du support.

1. Tenir compte de la position de montage sur le lieu d'installation. Voir Fig. 9
2. Extraire le gabarit de perçage de l'emballage au niveau de la perforation.
3. Marquer, à l'aide du gabarit de perçage, les quatre positions des trous de perçage sur le lieu d'installation. Voir Fig. 8 et Fig. 9.
4. Percer 4 trous de 8 mm de diamètre dans les positions marquées.

REMARQUE

Le trou central (1) doit être utilisé pour l'installation domestique. Le trou représenté à gauche (2) doit être utilisé lorsque le câble LAN est utilisé. Voir aussi Fig. 9.

5. Positionner et monter le support avec 2 chevilles et 2 vis, 6 x 70 mm, T25 au-dessus des perçages supérieurs.
6. Retirer le couvercle inférieur de la zone de raccordement de la borne de recharge.

Fig. 1

1. Retirer la protection anti-courbure spiralée de la zone de raccordement de la borne de recharge et mettez celle-ci avec le matériel restant fourni dans la livraison.
2. En cas de pose en saillie, réaliser un évidement pour la pose du câble d'alimentation au dos de la borne de recharge via les points de rupture prévus sur les côtés (le cas échéant, ébarber les bords de rupture à l'aide d'une lime ronde).
3. Insérer le câble d'alimentation dans le passage prévu à cet effet et placer la borne de recharge sur le support déjà monté.
4. Monter la borne de recharge avec 2 vis, 6 x 90 mm, T25 au-dessus des trous de fixation situés dans la zone de raccordement inférieure. Le couple maximum de 6 Nm (newtons-mètres) ne doit pas être dépassé.

4.3.1 Raccordement du câble de chargement

1. Faire glisser la protection anti-courbure spiralée avec l'ouverture non filetée en premier par-dessus le câble de chargement fourni dans la livraison.

2. Faire passer le câble de chargement par le collier d'étanchéité prémonté.

REMARQUE

Remarque: veuillez à une bonne assise du joint d'étanchéité prémonté dans le collier.

3. Faire glisser le câble de chargement de telle sorte qu'il dépasse d'au moins 10 mm le bord supérieur de la zone de serrage de la pince de décharge de traction.
4. Visser la protection anti-courbure spiralée de quelques tours sur le collier d'étanchéité.

REMARQUE

Ne pas encore serrer.

Fig. 2

5. Visser correctement la pince de décharge de traction fournie sur le câble de chargement.

REMARQUE

La pince de décharge de traction se caractérise par deux possibilités de positionnement, selon qu'il s'agisse de la version de câble de chargement de 11 kW ou de la version de 22 kW.

Assurez-vous que l'inscription „11 kW installed“ pour un câble de chargement de 11 kW est visible.

6. Monter la pince de décharge de traction dans la position correcte avec les vis Torx auto-taraudeuses (6,5 x 25 mm) et serrer à un couple de 5,5 Nm. (Attention : ne pas forcer les vis).
7. Une fois fermement vissée, la pince de décharge de traction doit reposer de manière plane.

REMARQUE

Exécuter un contrôle de traction du câble de chargement pour vous assurer que le câble de chargement est bien fixé.

8. Vissez maintenant la protection anti-courbure au couple de 4 Nm sur le collier d'étanchéité.
9. À l'aide du tournevis à fente (3,5 mm), raccordez les extrémités du câble selon les spécifications de la figure (Fig. 4) sur le bornier de connexion droit avec l'inscription „OUT“.

10. Enfoncez le tournevis dans l'ouverture supérieure du délestage à ressort du bornier de connexion et ouvrez à l'aide de celui-ci le ressort de serrage.
11. Enfichez maintenant le câble dans l'orifice de raccordement du bornier de connexion (orifice inférieur).
12. Retirez ensuite le tournevis et effectuez un contrôle de traction pour vérifier que les différents câbles sont serrés correctement et complètement.

Câble de chargement Description

Câble de chargement	Description
bleu	N
marron	L1
noir	L2
gris	L3
jaune-vert	PE
blanc-noir	Câble-pilote (CP/Control Pilot)

Fig. 3

1. Raccordez le câble-pilote (CP) noir/blanc en combinaison avec un embout de câble à la borne (contact inférieur 1).

REMARQUE

Enfoncez le contact à ressort blanc situé à droite de la connexion tandis que vous insérez complètement le câble-pilote.

2. Effectuez un contrôle de traction pour vérifier que le câble est serré correctement et complètement.

4.3.2 Remplacement du câble de chargement

Les câbles de chargement sont sujets à usure et peuvent être abîmés p. ex. par le passage d'un véhicule. Dans ces cas, il est nécessaire de les remplacer.

AVERTISSEMENT

Confier le remplacement du câble de chargement uniquement à un électricien qualifié.

DANGER

Risque d'électrocution.

- ▶ Couper l'alimentation électrique de la borne de recharge dans l'installation et la sécuriser contre tout redémarrage.

REMARQUE

Seules des pièces d'origine Webasto du même niveau de puissance doivent être utilisées.

REMARQUE

Au cours de la période de service de la borne de recharge Webasto Next, ne pas remplacer **plus de quatre fois** le câble de chargement.

REMARQUE

En cas de besoin de pièces de rechange, veuillez vous adresser à votre installateur ou à votre revendeur.

Pour remplacer le câble de chargement, procédez comme suit :

1. Débrancher l'alimentation secteur et le câble de chargement du véhicule.
2. Ôtez le couvercle de la zone de connexion de la borne de recharge murale (Wallbox).
3. Desserrer les bornes et les presse-étoupes du câble de chargement.
4. Retirer la pince de décharge de traction et sortir le câble de chargement de la borne de recharge murale (Wallbox) par le bas.
5. Monter le nouveau câble de chargement (utiliser uniquement une pièce de rechange Webasto d'origine) selon chapitre 4.3.1, "Raccordement du câble de chargement" à la page 123.
6. Refermer le couvercle de la zone de connexion de la borne de recharge murale (Wallbox).
7. Procéder à une nouvelle mise en service selon chapitre 4.8, "Première mise en service" à la page 125.

4.4 Connexion électrique

1. Vérifiez que le câble d'alimentation est hors tension et que toutes les mesures nécessaires ont été prises pour éviter une remise en marche.
2. Vérifiez et remplissez toutes les conditions mentionnées auparavant dans ces instructions et nécessaires au raccordement.
3. Extrayez les passe-câbles fournis dans la livraison.
4. Faites glisser le passe-câble par-dessus le câble d'alimentation.

REMARQUE

Veillez à ce que l'introducteur du passe-câble, à l'état de montage final, soit situé au dos de la borne de recharge, cependant ne pas encore le positionner dans le passage pour câble du boîtier.

5. Si un câble de données doit être aussi raccordé, utilisez alors le deuxième passe-câble fourni et répétez la séquence de travail indiquée auparavant.
6. Retirez la gaine du câble d'alimentation.
7. Si vous utilisez un câble d'alimentation rigide, courbez les différents câbles en tenant compte des rayons de courbure minimaux de sorte qu'un raccordement aux bornes soit possible sans contrainte mécanique excessive.
8. Si vous utilisez un câble d'alimentation rigide, courbez les différents câbles en tenant compte des rayons de courbure minimaux de sorte qu'un raccordement aux bornes soit possible sans contrainte mécanique excessive.

Fig. 4

IN connexions du câble d'alimentation

OUT connexions du câble de chargement

1. À l'aide du tournevis à fente (3,5 mm), raccordez les extrémités du câble selon les spécifications de la figure (Fig. 4) sur le bornier de connexion gauche avec l'inscription „IN“.

REMARQUE

Lors du raccordement, veillez à un ordre de raccordement correct d'un champ magnétique rotatif à droite.

2. Enfoncez le tournevis dans l'ouverture supérieure du délestage à ressort du bornier de connexion et ouvrez à l'aide de celui-ci le ressort de serrage.
3. Enfichez maintenant le câble dans l'orifice de raccordement du bornier de connexion (orifice inférieur).
4. Retirez ensuite le tournevis et effectuez un contrôle de traction pour vérifier que les différents câbles sont serrés correctement et complètement et qu'aucune partie en cuivre encore ouverte n'est visible.

REMARQUE

Dans le cas de plusieurs bornes de recharge raccordées au même point principal d'approvisionnement en énergie : risque de surcharge.

► Prévoir une rotation des phases et l'adapter dans la configuration des connexions des bornes de recharge. Voir la notice de configuration en ligne :

<https://charging.webasto.com/int/products/documentation>

5. Branchez le câble de données sur la connexion prévue à cet effet dans la zone de connexion. Voir Câble-pilote (Control Pilot) et .
6. Éliminez de possibles impuretés comme des restes d'isolants dans la zone de raccordement.
7. Vérifiez de nouveau la bonne fixation de tous les câbles dans la borne correspondante.
8. Positionnez maintenant le passe-câble dans le passage pour câble du boîtier.

REMARQUE

Veillez à ce qu'il n'y ait pas d'entrefers entre le boîtier et le passe-câble.

4.4.1 Le raccordement électrique dans des réseaux à phase auxiliaire (Splitphase)

Configuration du raccordement :

Câble secteur	Bornier
L1	L1
L2	Neutre

Configuration commutateurs DIP : D6 = 0 (OFF)

REMARQUE

Avec cette configuration du raccordement électrique, aucune limitation de l'asymétrie n'est définie.

REMARQUE

Câble secteur : la tension nominale entre L1 et L2 ne doit pas dépasser 230 V.

4.5 Câble LAN

Connexion de la borne de recharge à l'infrastructure de réseau du lieu d'installation. Il est possible ensuite de configurer et de piloter la borne de recharge par le biais de cette connexion (condition requise : connexion au ser-

veur dorsal ou au système local de gestion d'énergie). Il est recommandé d'utiliser un câble réseau de la catégorie CAT7. Le câble LAN doit être passé dans l'ouverture de gauche de la wallbox pour être raccordé à la douille LAN.

4.6 Commande de la puissance effective

Fig. 5

Conformément à la directive VDE AR-4100, la commande de puissance effective doit être raccordée de la manière suivante :

Les deux câbles du récepteur de télécommande centralisée ou du contact libre de potentiel doivent être raccordés à ce connecteur en position 3 et 4 (voir Fig. 5). L'affection (dans l'ordre) des deux câbles sur les Pos. 3 et 4 peut être choisie librement. (Section de câble maxi 1,5 mm²).

⚠ AVERTISSEMENT

Aucune tension ne doit être appliquée entre les bornes 3 et 4. Le relais utilisé ou le récepteur de télécommande centralisée doit fonctionner exempt de potentiel.

4.7 Réglage du commutateur DIP

⚠ DANGER

Hautes tensions.

► Risque d'électrocution.

► Vérifier l'absence de tension.

Les commutateurs DIP déterminent le courant maximal. Le réglage peut ensuite être défini par paliers de 1 A via l'appli Webasto Charger Setup jusqu'à une valeur maximale qui sera configurée par le commutateur DIP.

Fig. 6

Commutateur DIP à gauche/ON = 1

Commutateur DIP à droite/OFF = 0

Commutateurs DIP réglage usine :

D1	D2	D3	D4	D5	D6
Off	Off	Off	On	On	On

☞ REMARQUE

Les modifications des réglages du commutateur DIP sont actives seulement après un redémarrage de la borne de recharge.

D1	D2	D3	[A]	Description
0	0	0	32	état de livraison
0	0	1	10	
0	1	0	13	
0	1	1	16	
1	0	0	20	
1	0	1	25	
1	1	0	8	
1	1	1	0	Mode de démonstration : aucun chargement n'est possible

⚠ AVERTISSEMENT

Avant la mise en service, les interrupteurs DIP doivent être adaptés à l'installation en amont par un électricien qualifié.

D4 0= aucune limitation de l'asymétrie en cas de charge monophasée.

1= limitation de l'asymétrie à 16 A et D1-D3 > 20 A (pour CH et AUT).

D5 0= aucune limitation de l'asymétrie en cas de charge monophasée.

1= limitation de l'asymétrie à 20 A et D1-D3 > 25 A (pour D).

D6 1= réseau TN/TT

0= réseau IT (uniquement raccordement réseau monophasé possible).

⚠ AVERTISSEMENT

Les réglages dans l'appli Webasto Charger Setup ne peuvent être adaptés que par un électricien qualifié.

4.8 Première mise en service

4.8.1 Contrôle de sécurité

Documenter les résultats de contrôle et de mesure de la première mise en service conformément aux règles d'installation et aux normes en vigueur.

L'appli Webasto Charger Setup vous assistera lors du contrôle dans le cadre de la mise en service.

Les dispositions locales relatives au fonctionnement, à l'installation et à l'environnement sont applicables.

4.8.2 Procédure de démarrage

1. Éliminer les résidus de matériaux se trouvant dans la zone de raccordement.
2. Avant de procéder au démarrage, vérifiez que les raccords vissés et les jonctions par serrage sont bien fixés.
3. Reposer le couvercle inférieur.
4. Fixer le couvercle inférieur à l'aide des vis de montage ; serrer les vis de montage jusqu'en butée. Voir Fig. 1.
5. Mettre sous tension.
 - Séquence de démarrage est activée (durée maxi de 60 secondes).
 - La lumière blanche défile vers le haut/vers le bas. Voir Fig. 7, état de fonctionnement N2.

Fig. 7

1. Vérifier la première mise en service et consigner les valeurs mesurées dans le protocole de contrôle. Ici l'appli Webasto Charger Setup peut vous aider lors de la réalisation et de la documentation. Le coupleur de charge sert de point de mesure et le simulateur EV d'aide à la mesure.
2. Simuler et tester les différentes fonctions opérationnelles ainsi que les fonctions de protection avec le simulateur EV.
3. Raccorder le câble de chargement au véhicule.
 - L'affichage DEL passe du vert (N3) au bleu pulsé (N4), voir Fig. 7.

5 Montage

Fig. 8

Fig. 9

- 1 Trou pour le câble installation domestique
- 2 Trou pour le câble LAN

*) Les outils représentés ne sont pas compris dans la livraison de la borne de recharge murale (Wallbox).

FR

6 Remplacement du câble de chargement

⚠ DANGER

Risque d'électrocution.

- ▶ Couper l'alimentation électrique de la borne de recharge dans l'installation et la sécuriser contre tout redémarrage.

ℹ REMARQUE

Seules des pièces d'origine Webasto du même niveau de puissance doivent être utilisées.

ℹ REMARQUE

Au cours de la période de service de la borne de recharge Webasto Next, ne pas remplacer **plus de quatre fois** le câble de chargement.

ℹ REMARQUE

En cas de besoin de pièces de rechange, veuillez vous adresser à votre installateur ou à votre revendeur.

Voir chapitre 4.3.2, " Remplacement du câble de chargement" à la page 123.

7 Élimination



Le symbole d'une poubelle barrée signifie qu'à la fin de sa durée de vie cet appareil électrique ou électronique ne doit pas être jeté à la poubelle avec les ordures ménagères. Il doit être remis à l'un des points de collecte gratuits de votre voisinage qui reprennent les appareils électriques et électroniques usagés. Pour obtenir les adresses de ces points de collecte, vous pouvez vous adresser aux services municipaux compétents. La collecte séparée des appareils électriques et électroniques usagés permet la récupération et le recyclage des matières ou d'autres formes de réutilisation des appareils usagés. Ce processus permet aussi d'éliminer les substances dangereuses éventuellement contenues dans ces appareils sans qu'elles aient des conséquences néfastes pour l'environnement et la santé des êtres humains.

– Éliminer l'emballage conformément aux législations nationales en vigueur dans un conteneur de recyclage correspondant.

Autriche :

Avec l'ordonnance sur les DEEE en Autriche, la législation européenne a été transposée en droit national. La mise en œuvre garantit, entre autres, l'option de reprise gratuite des déchets d'équipements électriques et électroniques des ménages (DEEE) dans les points de collecte publics. Les DEEE ne peuvent plus être éliminés dans les déchets municipaux mixtes mais doivent être déposés dans les points de collecte prévus à cet effet. Ainsi est-il possible de réutiliser des appareils encore en état de fonctionnement ou de recycler des composants précieux des équipements cassés. Cela devrait contribuer à une utilisation plus efficace des ressources et de cette manière à un développement durable. En outre, seule la collecte séparée permet de traiter de manière adéquate les composants dangereux de l'équipement (tels que les CFC ou le mercure) et ainsi d'éviter les impacts négatifs sur l'environnement et la santé humaine. Les municipalités et les fabricants mettent à votre disposition des installations de reprise et de collecte gratuites pour vos vieux appareils privés. Vous trouverez un aperçu des points de collecte existants sur le site Web suivant : <https://secure.umweltbundesamt.at/eras/registerabfrageEAGSammelstelleSearch.do>. Tous les appareils électriques et électroniques à usage domestique sont marqués du symbole d'une poubelle barrée d'une croix. Ces dispositifs peuvent être remis à tous les points de collecte qui sont mentionnés sous le lien et ne doivent pas être jetés dans les ordures ménagères.

8 Déclaration de conformité

La borne de recharge Webasto Next a été développée, produite, contrôlée et livrée conformément aux directives, réglementations et normes relatives à la sécurité, à la CEM et à la viabilité écologique. Webasto Roof & Components SE déclare par la présente que le type d'équipement radio de la «° borne de recharge Webasto Next°» correspond à la directive 2014/53/UE." La déclaration EU de conformité intégrale est disponible sous l'adresse Internet suivante :

<https://charging.webasto.com/int/products/documentation>

9 Liste de contrôle pour l'installation de la borne de recharge Webasto

Borne de recharge	Webasto Next								
Puissance de charge	11 kW	<input type="checkbox"/>		22 kW	<input type="checkbox"/>				
Numéro de série									
Numéro d'article									
Application réseau	TN/TT	<input type="checkbox"/>		IT	<input type="checkbox"/>		Phase auxiliaire	<input type="checkbox"/>	
		On	Off		On	Off		On	Off
Réglages DIP	D1	<input type="checkbox"/>	<input type="checkbox"/>	D2	<input type="checkbox"/>	<input type="checkbox"/>	D3	<input type="checkbox"/>	<input type="checkbox"/>
	D4	<input type="checkbox"/>	<input type="checkbox"/>	D5	<input type="checkbox"/>	<input type="checkbox"/>	D6	<input type="checkbox"/>	<input type="checkbox"/>
Avec des cases à cocher pour l'installateur									
Avec des cases à cocher pour l'installateur									
Généralités :									correct/ exécuté
L'installation, le raccordement électrique ainsi que la mise en service de la borne de recharge ont été exécutés par un électricien qualifié.									<input type="checkbox"/>
Conditions locales :									
La borne de recharge ne doit pas être installée dans une zone présentant un risque d'explosion.									<input type="checkbox"/>
La borne de recharge ne doit pas être installée à un endroit où elle risquerait d'être endommagée par des chutes d'objets.									<input type="checkbox"/>
La borne de recharge a été installée dans une zone protégée du soleil.									<input type="checkbox"/>
Veuillez souligner la situation météo le jour de l'installation : soleil, pluie, nuageux, neige ou autre _____.									<input type="checkbox"/>
L'emplacement de la borne de recharge doit être choisi de telle manière à ce que celui-ci ne puisse pas être percuté accidentellement par des véhicules.									<input type="checkbox"/>
Les prescriptions légales relatives aux installations électriques, à la protection contre l'incendie, aux dispositions de sécurité ainsi qu'aux issues de secours sont respectées.									<input type="checkbox"/>
Le câble de chargement et le coupleur de charge sont protégés contre tout contact avec des sources de chaleur, de l'eau, de la saleté ou des agents chimiques.									<input type="checkbox"/>
Le câble de chargement et le coupleur de charge sont protégés contre les risques d'écrasement, de coincement ou d'autres risques mécaniques.									<input type="checkbox"/>
Il a été expliqué au client/à l'utilisateur comment mettre hors tension la borne de recharge Webasto Next avec les dispositifs de protection à installer sur le site.									<input type="checkbox"/>
Exigences à remplir par la borne de recharge :									
Le passe-câble pour le câble d'alimentation électrique et le câble de signal ont été intégrés lors de l'installation.									<input type="checkbox"/>
La protection anti-courbure du câble de chargement a été vissée sur la borne de recharge et le joint d'étanchéité a été installé correctement dans la protection anti-courbure.									<input type="checkbox"/>
Le câble de chargement approprié (11 kW ou 22 kW) de la borne de recharge (selon plaque signalétique) a été raccordé. La pince de décharge de traction du câble de chargement a été installée. Les couples de serrage prescrits ont été respectés. Le câble de chargement a été raccordé selon les instructions mentionnées dans la notice d'utilisation.									<input type="checkbox"/>
Avant de fermer le couvercle, tous les outils ont été retirés de la borne de recharge et les débris d'installation éliminés.									<input type="checkbox"/>
Le câble CP a été installée correctement.									<input type="checkbox"/>
L'exigence d'un champ tournant dans le sens des aiguilles d'une montre est satisfaite lors de l'installation.									<input type="checkbox"/>

FR

Exigences à remplir par la borne de recharge :

Les protocoles d'essai applicables localement doivent être établis lors de la mise en service et, en outre, une copie doit être remise au client.



Client/acheteur :

Lieu :

Signature:

Date :

Électricien qualifié/fournisseur :

Lieu :

Signature:

Date :

FR

Πίνακας περιεχομένων

1	Συνοπτικές οδηγίες για λύσεις εφαρμογών.....	130
2	Γενικά.....	131
2.1	Σκοπός του εγγράφου.....	131
2.2	Χειρισμός του παρόντος εγγράφου.....	131
2.3	Ενδεδειγμένη χρήση.....	131
2.4	Χρήση συμβόλων και επισημάνσεις.....	131
2.5	Εγγύηση και αστική ευθύνη.....	131
2.6	Άδειες χρήσης λογισμικού.....	131
3	Ασφάλεια.....	131
3.1	Γενικά.....	131
3.2	Γενικές υποδείξεις ασφαλείας.....	132
3.3	Υποδείξεις ασφαλείας για την εγκατάσταση.....	132
3.4	Υποδείξεις ασφαλείας για την ηλεκτρική σύνδεση.....	133
3.5	Υποδείξεις ασφαλείας για τη θέση σε λειτουργία.....	133
3.6	Υποδείξεις ασφαλείας για τον καθαρισμό.....	133
3.7	Υποδείξεις ασφαλείας για την αντικατάσταση του καλωδίου φόρτισης.....	133
3.8	Ενδείξεις φωτοδιόδων.....	133
4	Εγκατάσταση και ηλεκτρική σύνδεση.....	134
4.1	Απαιτήσεις για την περιοχή εγκατάστασης.....	135
4.2	Κριτήρια για την ηλεκτρική σύνδεση.....	135
4.3	Εγκατάσταση.....	136
4.4	Ηλεκτρική σύνδεση.....	137
4.5	Καλώδιο LAN.....	138
4.6	Έλεγχος ενεργής ισχύος.....	138
4.7	Ρύθμιση των διακοπών DIP.....	138
4.8	Θέση σε λειτουργία για πρώτη φορά.....	139
5	Συναρμολόγηση.....	139
6	Αντικατάσταση του καλωδίου φόρτισης.....	139
7	Διάθεση αποβλήτων.....	139
8	Δήλωση συμμόρφωσης.....	140

9	Κατάλογος ελέγχου για την εγκατάσταση της μονάδας φόρτισης Webasto.....	141
----------	--	------------

1 Συνοπτικές οδηγίες για λύσεις εφαρμογών

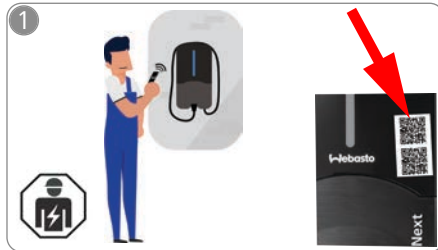

EL

- ✓ Για τη λειτουργία «Σάρωση & φόρτιση» είναι διαθέσιμοι δύο κωδικοί QR, οι οποίοι βρίσκονται κάτω από την προστατευτική μεμβράνη στην κατάσταση παράδοσης.

Το Webasto Next πρέπει να εγκατασταθεί από ειδικό ηλεκτρολόγο.



Εκτελέστε λήψη των αναγκαίων εφαρμογών:

- 1) Για την εγκατάσταση: Webasto Charger Setup
- 2) Για το χειρισμό: Webasto ChargeConnect

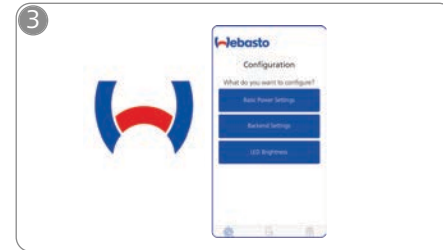

Ανοίξτε την εφαρμογή ρύθμισης φορτιστή Webasto Charger Setup App και διαμορφώστε τη δική σας μονάδα φόρτισης.

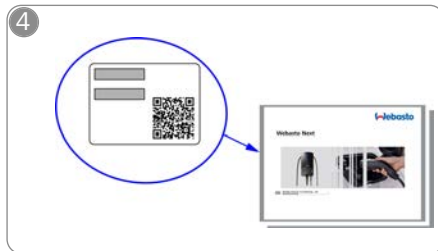

Σαρώστε τον κωδικό QR στην ετικέτα των συνοπτικών οδηγιών ή πληκτρολογήστε χειροκίνητα τον κωδικό WLAN.

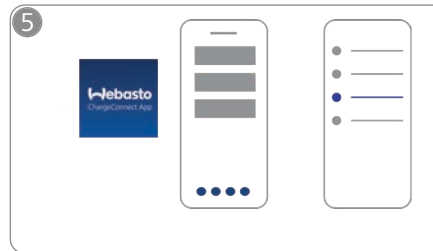

Ανοίξτε την εφαρμογή ChargeConnect και εκτελέστε τα βήματα για να συνδέσετε τη μονάδα φόρτισης με το ChargeConnect-Cloud.



Συνδέστε το βύσμα φόρτισης και ανακαλύψτε τις λειτουργίες της δικής σας μονάδας φόρτισης.

Λεπτομερείς περιγραφές του Webasto Next παρέχονται στο αναλυτικό εγχειρίδιο Online.

2 Γενικά

Η πλέον πρόσφατη έκδοση αυτού του εγγράφου διατίθεται στη διεύθυνση: <https://charging.webasto.com/int/products/documentation>

2.1 Σκοπός του εγγράφου

Αυτός ο οδηγός γρήγορης έναρξης αποτελεί μέρος του προϊόντος και περιλαμβάνει εισαγωγικές, σχετικές με την ασφάλεια και την εγκατάσταση πληροφορίες για το προϊόν Webasto Next. Η τρέχουσα έκδοση είναι διαθέσιμη στη διεύθυνση:

<https://charging.webasto.com/int/products/documentation>

Για την ασφαλή εγκατάσταση και το χειρισμό του Webasto Next απαιτείται το ολοκληρωμένο εγχειρίδιο χειρισμού και εγκατάστασης.

Οι οδηγίες χειρισμού και εγκατάστασης απαιτούνται για τη χρήση:

- της επιφάνειας εργασίας **WebUI**
- του συστήματος **Dynamic Load Management (DLM)**

– του συστήματος **Home-Energy-Management-System (HEMS)**

Οι οδηγίες χειρισμού και εγκατάστασης παρέχονται στην ιστοσελίδα Webasto στη διεύθυνση:

<https://charging.webasto.com/int/products/documentation>

2.2 Χειρισμός του παρόντος εγγράφου

- ▶ Μελετήστε αυτόν τον οδηγό γρήγορης έναρξης πριν από την εγκατάσταση και τη θέση σε λειτουργία του Webasto Next.
- ▶ Φυλάξτε αυτό το έγγραφο σε άμεσα προσβάσιμο μέρος.
- ▶ Παραδώστε αυτό το έγγραφο στους επόμενους ιδιοκτήτες ή χρήστες της μονάδας φόρτισης.

ΥΠΟΔΕΙΞΗ

Επισημαίνουμε ότι για τη σωστή εγκατάσταση πρέπει να συνταχθεί πρωτόκολλο εγκατάστασης από τον εγκαταστάτη. Επίσης πρέπει να συμπληρώσετε τον κατάλογο ελέγχου της εταιρείας μας, βλ. Κεφάλαιο 9, "Κατάλογος ελέγχου για την εγκατάσταση της μονάδας φόρτισης Webasto" στη σελίδα 141.

ΥΠΟΔΕΙΞΗ

Άτομα με δυσχρωματοψία χρειάζονται υποστήριξη για την αντιστοίχιση όλων των ενδείξεων σφάλματος.

2.3 Ενδεδειγμένη χρήση

Η Webasto Next μονάδα φόρτισης ενδείκνυται για τη φόρτιση ηλεκτρικών και υβριδικών οχημάτων σύμφωνα με το πρότυπο IEC 61851-1, λειτουργία φόρτισης 3.

2.4 Χρήση συμβόλων και επισημάνσεις

⚠ ΚΙΝΔΥΝΟΣ

Η λέξη επισήμανσης χαρακτηρίζει έναν κίνδυνο υψηλού βαθμού, ο οποίος, εάν δεν αποφευχθεί, έχει ως αποτέλεσμα το θάνατο ή σοβαρό τραυματισμό.

⚠ ΠΡΟΕΙΔΟΠΟΙΗΣΗ

Η λέξη επισήμανσης επισημάνει έναν κίνδυνο μέσου βαθμού επικινδυνότητας, ο οποίος, εάν δεν αποφευχθεί, μπορεί να έχει ως συνέπεια ένα ελαφρύ ή μέτριο τραυματισμό.

⚠ ΠΡΟΣΟΧΗ

Η λέξη επισήμανσης επισημάνει έναν κίνδυνο χαμηλού βαθμού επικινδυνότητας, ο οποίος, εάν δεν αποφευχθεί, μπορεί να έχει ως συνέπεια ένα μικρό ή μέτριο τραυματισμό.

ΥΠΟΔΕΙΞΗ

Η λέξη επισήμανσης επισημάνει μια τεχνική ιδιαιτερότητα ή (σε περίπτωση παράβλεψης) την πιθανή πρόκληση ζημίας στο προϊόν.

 Παραπομπή σε ξεχωριστά έγγραφα που επισυνάπτονται ή μπορούν να παραγγελθούν από την εταιρεία Webasto.

2.5 Εγγύηση και αστική ευθύνη

Σε περιπτώσεις παραπόνων, ελαττωμάτων ή ζημιών κάθε είδους απευθείαστε απευθείας στον εκάστοτε συμβεβλημένο συνεργάτη, εγκαταστάτη ή εμπορικό αντιπρόσωπο.

Η εταιρεία Webasto δεν αναλαμβάνει καμία ευθύνη για ελαττώματα και ζημιές που οφείλονται σε παράβλεψη των οδηγιών εγκατάστασης και χειρισμού. Αυτός ο αποκλεισμός ευθύνης ισχύει ιδίως για:

- αδόκιμη χρήση.
- επισκευές που δεν διεξάγονται από ηλεκτρολόγο συμβεβλημένο με την εταιρεία Webasto.
- τη χρήση μη γνήσιων ανταλλακτικών.
- Μη επιτρεπόμενη μετασκευή της συσκευής χωρίς έγκριση της εταιρείας Webasto.
- εγκατάσταση και θέση σε λειτουργία από ανεκπαιδευτο προσωπικό (όχι από ηλεκτρολόγο).
- αδόκιμη απόρριψη μετά την απόσυρση.

⚠ ΠΡΟΕΙΔΟΠΟΙΗΣΗ

Η εγκατάσταση και η σύνδεση της μονάδας φόρτισης πρέπει να ανατεθούν αποκλειστικά σε εκπαιδευμένο ειδικό ηλεκτρολόγο.



Το σύμβολο του διαγεγραμμένου κάδου απορριμμάτων σηματοδοτεί ότι πρέπει να τηρούνται οι υποδείξεις του κεφαλαίου Κεφάλαιο 7, "Διάθεση αποβλήτων" στη σελίδα 139.

2.6 Άδειες χρήσης λογισμικού

Το παρόν προϊόν περιέχει λογισμικό ανοικτού κώδικα. Αναλυτικότερες σχετικές πληροφορίες (αποποίησης ευθύνης, έγγραφες προσφορές, πληροφορίες αδειών χρήσης) μπορούν να προσπελαστούν μέσω του ενσωματωμένου διακομιστή Web. Ο διακομιστής web είναι προσβάσιμος μέσω του hotspot (<https://172.0.2.1/licensing.html>).

3 Ασφάλεια

3.1 Γενικά

Χρησιμοποιείτε τη συσκευή μόνο σε από τεχνική άποψη άψογη κατάσταση.

Βλάβες, οι οποίες υποβαθμίζουν την ασφάλεια ατόμων ή της συσκευής, πρέπει να αποκαθίστανται άμεσα από ειδικό ηλεκτρολόγο σύμφωνα με τους ισχύοντες εθνικούς κανόνες.

3.2 Γενικές υποδείξεις ασφαλείας

-  – Επικίνδυνες υψηλές τάξεις στο εσωτερικό.
- Η μονάδα φόρτισης δεν διακόπτει ενσωματωμένο διακόπτη δικτύου. Οι εγκαταστημένες στην πλευρά του δικτύου προστατευτικές διατάξεις εξυπηρετούν συνεπώς και την απομόνωση του δικτύου.
- Ελέγξτε τη μονάδα φόρτισης για εμφανείς ζημιές προτού τη χρησιμοποιήσετε. Εάν διαπιστώσετε ζημιές, μην χρησιμοποιήσετε τη μονάδα φόρτισης.
- Η εγκατάσταση, η ηλεκτρική σύνδεση και η θέση σε λειτουργία της μονάδας φόρτισης πρέπει να ανατεθούν αποκλειστικά σε ειδικό ηλεκτρολόγο.
- Μην αφαιρείτε το κάλυμμα του τμήματος εγκατάστασης κατά τη λειτουργία.
- Μην αφαιρείτε σημάψεις, προειδοποιητικά σύμβολα ούτε την πινακίδα τύπου από τη μονάδα φόρτισης.
- Το καλώδιο φόρτισης επιτρέπεται να αντικαθίσταται αποκλειστικά από ειδικό ηλεκτρολόγο σύμφωνα με τις οδηγίες.
- Απαγορεύεται αυστηρά η σύνδεση άλλων συσκευών στη μονάδα φόρτισης.
- Φροντίστε ώστε το καλώδιο και ο σύνδεσμος φόρτισης να προστατεύονται από την κίνηση οχημάτων επάνω από αυτά τα στοιχεία, τη σύσφιξη και άλλους μηχανικούς κινδύνους.
- Εάν η μονάδα φόρτισης, το καλώδιο φόρτισης ή ο σύνδεσμος φόρτισης έχουν υποστεί ζημιές, ενημερώστε άμεσα το τμήμα σέρβις. Πάψτε να χρησιμοποιείτε τη μονάδα φόρτισης.
- Προστατεύετε το καλώδιο και το σύνδεσμο φόρτισης από την επαφή με εξωτερικές πηγές θερμότητας, νερό, ακαθαρσίες και χημικές ουσίες.

- Μην προεκτείνετε το καλώδιο φόρτισης με καλώδιο προέκτασης ή προσαρμογέα για το το συνδέσετε με το όχημα.
- Αποσυνδέετε το καλώδιο φόρτισης μόνο από το σύνδεσμο φόρτισης.
- Μην καθαρίζετε ποτέ τη μονάδα φόρτισης με συσκευή καθαρισμού υψηλής πίεσης, παρόμοιο εξοπλισμό ή με λάστιχο ποτίσματος.
- Για τον καθαρισμό των υποδοχών βυσμάτων φόρτισης κλείνετε την παροχή ηλεκτρικής τάσης.
- Το καλώδιο φόρτισης δεν πρέπει να υφίσταται μηχανικές καταπονήσεις κατά την εφαρμογή.
- Βεβαιωθείτε ότι στη μονάδα φόρτισης έχουν πρόσβαση αποκλειστικά και μόνο άτομα που έχουν μελετήσει τις παρούσες οδηγίες χειρισμού.

ΠΡΟΕΙΔΟΠΟΙΗΣΗ

- Κρεμάστε το καλώδιο φόρτισης, όταν δεν πρόκειται να το χρησιμοποιήσετε, στην προβλεπόμενη για το σκοπό αυτό βάση καλωδίου και ασφαλίστε το σύνδεσμο φόρτισης στο σημείο ανάρτησης. Το καλώδιο φόρτισης τυλίγεται χαλαρά γύρω από τη βάση καλωδίου έτσι ώστε να μην έρχεται σε επαφή με το έδαφος.
- Φροντίστε ώστε το καλώδιο και ο σύνδεσμος φόρτισης να προστατεύονται από την κίνηση οχημάτων επάνω από αυτά τα στοιχεία, τη σύσφιξη και όλους τους άλλους μηχανικούς κινδύνους.

3.3 Υποδείξεις ασφαλείας για τη εγκατάσταση

-  – Για την ασφαλή εγκατάσταση πρέπει να τηρούνται οι οδηγίες αυτού του εγγράφου.
- Η εγκατάσταση και η σύνδεση της μονάδας φόρτισης πρέπει να ανατεθούν αποκλειστικά σε εκπαιδευμένο ειδικό ηλεκτρολόγο.

- Λαμβάνετε υπόψη τις τοπικές νομικές απαιτήσεις για τις ηλεκτρικές εγκαταστάσεις, την πυροπροστασία, τους κανονισμούς ασφαλείας και τις οδεύσεις διαφυγής στο προγραμματισμένο σημείο εγκατάστασης.
- Χρησιμοποιήστε αποκλειστικά το συνοδευτικό υλικό συναρμολόγησης.
- Όταν η συσκευή είναι ανοιχτή, λαμβάνετε όλες τις προβλεπόμενες τεχνικές προφυλάξεις για την προστασία από τις ηλεκτροστατικές εκκενώσεις (ESD) με σκοπό την αποφυγή τους.
- Κατά τον χειρισμό τυπωμένων κυκλωμάτων που ενέχουν κίνδυνο ηλεκτροστατικής εκκένωσης, φοράτε γειωμένο αντιστατικό βραχιόλι και λαμβάνετε υπόψη τις προβλεπόμενες τεχνικές προφυλάξεις για την προστασία από τις ηλεκτροστατικές εκκενώσεις. Πρέπει να φοράτε το βραχιόλι μόνο κατά τη συναρμολόγηση και τη σύνδεση της μονάδας φόρτισης. Απαγορεύεται αυστηρά η χρήση βραχιολιών σε ένα Webasto Next που είναι υπό τάση.
- Οι ηλεκτρολόγοι πρέπει να είναι σωστά γειωμένοι στη διάρκεια εγκατάστασης του Webasto Next.
- Μην εγκαθιστάτε το Webasto Next σε χώρους όπου υπάρχει κίνδυνος έκρηξης (ζώνη X).
- Εγκαθιστάτε το Webasto Next έτσι, ώστε το καλώδιο φόρτισης να μην κλείνει τελείως ή να μην εμποδίζει τη διέλευση.
- Μην εγκαθιστάτε το Webasto Next σε περιβάλλον με αμμωνία ή ατμόσφαιρα που περιέχει αμμωνία.
- Μην εγκαθιστάτε το Webasto Next σε χώρο, όπου μπορεί να υποστεί ζημιές από πτώση αντικειμένων.
- Το Webasto Next ενδείκνυται για χρήση σε εσωτερικούς και εξωτερικούς χώρους.
- Μην εγκαθιστάτε το Webasto Next κοντά σε εγκαταστάσεις ψεκασμού νερού, όπως, π.χ., πλυντήρια αυτοκινήτων, συσκευές καθαρισμού υψηλής πίεσης ή λάστιχα ποτίσματος κήπου.

- Προστατεύετε το Webasto Next από ζημιές που οφείλονται σε παγετό, χαλάζι ή παρόμοια φαινόμενα. Ανατρέξτε σχετικά στον τύπο προστασίας IP της συσκευής (IP54).
- Το Webasto Next ενδείκνυται για χρήση σε χώρους χωρίς περιορισμό πρόσβασης.
- Προστατεύετε το Webasto Next από την απευθείας έκθεση στην ηλιακή ακτινοβολία. Σε υψηλές θερμοκρασίες ενδέχεται να μειωθεί το ρεύμα φόρτισης ή ακόμα και να διακοπεί τελείως η φόρτιση.
- Η θερμοκρασία λειτουργίας της παραλλαγή 11 kW είναι -30 °C έως +55 °C.
- Η θερμοκρασία λειτουργίας της παραλλαγή 22 kW είναι -30 °C έως +45 °C.
- Επιλέγεται τον χώρο εγκατάστασης του Webasto Next με τέτοιον τρόπο, ώστε να αποκλείσετε την ακοασία πρόσκρουση οχημάτων. Εάν η πρόκληση ζημιών δεν είναι δυνατόν να αποκλειστεί, πρέπει να λαμβάνονται μέτρα προστασίας.
- Μην θέτετε το Webasto Next σε λειτουργία, αν υπέστη ζημιές στη διάρκεια της εγκατάστασης. Η συσκευή πρέπει να αντικατασταθεί.

3.4 Υποδείξεις ασφαλείας για την ηλεκτρική σύνδεση

ΠΡΟΕΙΔΟΠΟΙΗΣΗ

- Κάθε μονάδα φόρτισης πρέπει να προστατεύεται με ανεξάρτητο διακόπτη προστασίας από ρεύματα διαρροής και διακόπτη προστασίας αγωγών στην εγκατάσταση σύνδεσης. Βλ. Κεφάλαιο 4.1, "Απαιτήσεις για την περιοχή εγκατάστασης" στη σελίδα 135.
- Πριν από την ηλεκτρική σύνδεση της μονάδας φόρτισης εξακριβώνετε ότι δεν επικρατεί τάση στις ηλεκτρικές συνδέσεις.
- Εξακριβώστε ότι χρησιμοποιείται το σωστό καλώδιο σύνδεσης για τη σύνδεση του ηλεκτρικού δικτύου.
- Μην αφήνετε τη μονάδα φόρτισης με ανοικτό το κάλυμμα εγκατάστασης χωρίς να την επιβλέπετε.

- Τροποποιείτε τη ρύθμιση των διακοπών DIP μόνον όταν η συσκευή είναι εκτός λειτουργίας.
- Λάβετε υπόψη τυχόν δηλώσεις στο φορέα εκμετάλλευσης του ηλεκτρικού δικτύου.

3.5 Υποδείξεις ασφαλείας για τη θέση σε λειτουργία

ΠΡΟΕΙΔΟΠΟΙΗΣΗ

- Η μονάδα φόρτισης επιτρέπεται να τεθεί σε λειτουργία αποκλειστικά από ειδικό ηλεκτρολόγο.
- Η σωστή σύνδεση της μονάδας φόρτισης πρέπει να ελεγχθεί πριν από τη θέση σε λειτουργία από ειδικό ηλεκτρολόγο.
- Κατά τη θέση σε λειτουργία της μονάδας φόρτισης για πρώτη φορά μην συνδέσετε κανένα όχημα.
- Πριν από τη θέση σε λειτουργία της μονάδας φόρτισης ελέγξτε το καλώδιο φόρτισης, το σύνδεσμο φόρτισης και τη μονάδα φόρτισης για εμφανή ελαττωματικά σημεία ή ζημιές. Απαγορεύεται η θέση σε λειτουργία μιας ελαττωματικής μονάδας φόρτισης ή με ελαττωματικό καλώδιο φόρτισης/σύνδεσμο φόρτισης.

3.6 Υποδείξεις ασφαλείας για τον καθαρισμό

ΚΙΝΔΥΝΟΣ

Υψηλές τάσεις.

Κίνδυνος θανατηφόρου ηλεκτροπληξίας. Απαγορεύεται ο καθαρισμός της μονάδας φόρτισης με τρεχούμενο νερό.

Λεπτομέρειες για τη συντήρηση, τον καθαρισμό και την επισκευή παρέχονται στο εγχειρίδιο.

3.7 Υποδείξεις ασφαλείας για την αντικατάσταση του καλωδίου φόρτισης

ΚΙΝΔΥΝΟΣ

Κίνδυνος θανατηφόρου ηλεκτροπληξίας.

- ▶ Κλείστε την παροχή ηλεκτρικού ρεύματος προς τη μονάδα φόρτισης στην εγκατάσταση και ασφαλίστε την ώστε να αποκλειστεί η επανενεργοποίησή της.

ΥΠΟΔΕΙΞΗ

Επιτρέπεται η χρήση αποκλειστικά γνήσιων ανταλλακτικών της Webasto.

3.8 Ενδείξεις φωτοдиодών

3.8.1 Ενδεικτικές φωτοδιοδοί λειτουργίας

Ένδειξη λειτουργίας: βλ. Εικ. 7 άνω μισό.

Ένδειξη λειτουργίας	Περιγραφή
N1	Η φωτοδιόδος δεν ανάβει: Η μονάδα φόρτισης είναι εκτός λειτουργίας.
N2	Ο λευκός φωτισμός λειτουργίας αναβοσβήνει: Η μονάδα φόρτισης εκκινείται.
N3	Η φωτοδιόδος αναβοσβήνει παλμικά LED με λευκό χρώμα: Εκκίνηση της επιφάνειας εργασίας επικοινωνίας.
N4	Η φωτοδιόδος ανάβει συνεχώς με πράσινο χρώμα: Η μονάδα φόρτισης είναι σε κατάσταση αναμονής.
N5	Η φωτοδιόδος αναβοσβήνει με μπλε χρώμα: Η μονάδα φόρτισης χρησιμοποιείται, το όχημα φορτίζεται.
N6	Ο πράσινος φωτισμός λειτουργίας αναβοσβήνει: Η μονάδα φόρτισης είναι σε λειτουργία, αλλά έχει απομονωθεί μέσω της λειτουργίας «Scan & Charge».
N7	Ο πράσινος φωτισμός λειτουργίας αναβοσβήνει: Η μονάδα φόρτισης είναι σε λειτουργία, αλλά έχει απομονωθεί μέσω της λειτουργίας «Scan & Charge».
N8	Ο πορτοκαλί φωτισμός λειτουργίας αναβοσβήνει: Η διαδικασία φόρτισης έχει διακοπεί από το φορέα εκμετάλλευσης του δικτύου.

3.8.2 Ενδεικτική φωτοδίοδος σφάλματος

Ενδείξεις σφάλματος: βλ. Εικ. 7 κάτω μισό.

Ένδειξη σφάλματος	Περιγραφή
F1	Η φωτοδίοδος ανάβει με πράσινο χρώμα, επιπλέον αρχίζει να αναβοσβήνει με κίτρινο χρώμα: Η μονάδα φόρτισης έχει αναπτύξει υψηλή θερμοκρασία και φορτίζει το όχημα με μειωμένη ισχύ. Ύστερα από ένα στάδιο ψύξης, η μονάδα φόρτισης συνεχίζει την κανονική διαδικασία φόρτισης.
F2	Η φωτοδίοδος ανάβει συνεχώς με κίτρινο χρώμα και ηχεί ένα ακουστικό σήμα για 0,5 s: Υπερθέρμανση. Η λειτουργία φόρτισης διακόπτεται και η μονάδα φόρτισης συνεχίζει τη διαδικασία φόρτισης ύστερα από ένα στάδιο ψύξης.
F3	Η φωτοδίοδος ανάβει με πράσινο χρώμα, και επίσης αρχίζει να αναβοσβήνει με κόκκινο χρώμα και ηχεί ένα ακουστικό σήμα για 0,5 s: Υπάρχει σφάλμα εγκατάστασης στη σύνδεση της μονάδας φόρτισης, η επιτήρηση φάσεων είναι ενεργή, η τάση τροφοδοσίας είναι εκτός του έγκυρου εύρους από 200 V έως 260 V. ▶ Έλεγχος του πεδίου περιστροφής/της σειράς φάσεων (απαιτείται δεξιόστροφος πεδίο), της συχνότητας του δικτύου, της ρύθμισης των διακοπών DIP και της αντίστασης του αγωγού γείωσης από ειδικό ηλεκτρολόγο.
F4	Η φωτοδίοδος αναβοσβήνει με ρυθμό 2 s για 1 s με κόκκινο χρώμα και ηχεί ένα ακουστικό σήμα για 0,5 s. Κατόπιν αυτού, με παύση 1 s, ηχεί ένα ακουστικό σήμα για 5 s: Υπάρχει σφάλμα στην πλευρά του οχήματος.

Ένδειξη σφάλματος	Περιγραφή
	▶ Συνδέστε εκ νέου το όχημα.
F5	Η φωτοδίοδος αναβοσβήνει με ρυθμό 0,5 s και 3 s για 0,5 s με κόκκινο χρώμα. Ηχεί ένα ακουστικό σήμα για 0,5 s: Έχει προκύψει εσωτερικό σφάλμα σε χαμηλή τάση (π. χ., 12 V). ▶ Έλεγχος από ειδικό ηλεκτρολόγο.
F6	Η φωτοδίοδος ανάβει συνεχώς με κόκκινο χρώμα και ηχεί ένα ακουστικό σήμα για 0,5 s. Κατόπιν αυτού, με παύση 1 s, ηχεί ένα ακουστικό σήμα για 5 s: Υπάρχει πρόβλημα με την επιτήρηση τάσης ή την επιτήρηση συστήματος. ▶ Έλεγχος από ειδικό ηλεκτρολόγο.
	 Κίνδυνος θανατηφόρου ηλεκτροπληξίας. Κλείστε την παροχή ηλεκτρικού ρεύματος προς τη μονάδα φόρτισης στην εγκατάσταση και ασφαλίστε την ώστε να αποκλείεται η επανενεργοποίησή της. Μόνον κατόπιν αυτού αποσυνδέετε το καλώδιο φόρτισης από το όχημα.

4 Εγκατάσταση και ηλεκτρική σύνδεση

⚠ ΚΙΝΔΥΝΟΣ

Λαμβάνετε υπόψη τις αναφερόμενες στην ενότητα Ασφάλεια υποδείξεις ασφαλείας.

Για την πρόσβαση σε περαιτέρω έγγραφα χρησιμοποιείτε τις παρακάτω επιλογές:

Εφαρμογή Webasto Service (για την εγκατάσταση)

Για να κατεβάσετε αυτήν την εφαρμογή:

- ▶ σαρώστε τον ακόλουθο κωδικό QR, ή



- ▶ ή επισκεφθείτε τη διεύθυνση:

<https://apps.apple.com/> (Apple App Store) ή

<https://play.google.com/> (Google Play Store).

Για την πρόσβαση στην εφαρμογή Webasto Service App και στην τεχνική τεκμηρίωση Online της Webasto, σαρώστε τον κωδικό QR ή το γραμμοκώδικα της συσκευασίας του προϊόντος Webasto.

Εδώ θα βρείτε τις οδηγίες χειρισμού στην ιστοσελίδα Website, στη διεύθυνση:

<https://charging.webasto.com/int/products/documentation>

Μπορείτε να βρείτε όλες τις γλώσσες στην πύλη λήψης στον ιστότοπό μας.

⚠ ΥΠΟΔΕΙΞΗ

Το σύστημα ασφαλείας Webasto Next βασίζεται σε μια γειωμένη μορφή δικτύου, η οποία πρέπει να διασφαλίζεται πάντοτε κατά την εγκατάσταση από ειδικό ηλεκτρολόγο.

Εφαρμογή Webasto Charger Setup (για την εγκατάσταση)

Για να κατεβάσετε αυτήν την εφαρμογή:

- ▶ σαρώστε τον ακόλουθο κωδικό QR, ή



- ▶ ή επισκεφθείτε τη διεύθυνση:

<https://apps.apple.com/> (Apple App Store) ή

<https://play.google.com/> (Google Play Store).

Εφαρμογή Webasto ChargeConnect (για το χειρισμό)

Για να κατεβάσετε αυτήν την εφαρμογή:

- ▶ σαρώστε τον ακόλουθο κωδικό QR, ή



- ▶ ή επισκεφθείτε τη διεύθυνση:

<https://apps.apple.com/> (Apple App Store) ή

<https://play.google.com/> (Google Play Store).

4.1 Απαιτήσεις για την περιοχή εγκατάστασης

Κατά την επιλογή του σημείου εγκατάστασης της μονάδας Webasto Next πρέπει να λαμβάνονται υπόψη τα εξής:

- Κατά την εγκατάσταση, η κάτω ακμή του συνοδευτικού προτύπου συναρμολόγησης πρέπει να είναι σε ελάχιστη απόσταση 90 cm από το έδαφος. Βλ. Εικ. 9.
- Όταν πρόκειται να εγκατασταθούν πολλές μονάδες φόρτισης ή μια δίπλα στην άλλη, η απόσταση μεταξύ των επιμέρους μονάδων πρέπει να είναι τουλάχιστον 200 mm.

- Η επιφάνεια εγκατάστασης πρέπει να είναι συμπαγής και σταθερή.
- Η επιφάνεια συναρμολόγησης πρέπει να είναι απόλυτα επίπεδη (διαφορά μεταξύ των επιμέρους σημείων συναρμολόγησης το πολύ 1 mm).
- Η επιφάνεια εγκατάστασης δεν πρέπει να περιλαμβάνει εύφλεκτα υλικά.
- Μια κατά το δυνατό μικρή διαδρομή του καλωδίου από τη μονάδα φόρτισης έως το όχημα.
- Δεν υπάρχει κίνδυνος κίνησης οχημάτων επάνω από το καλώδιο φόρτισης.
- Πιθανές ηλεκτρικές συνδέσεις υποδομής.
- Καμία παρεμπόδιση των πεζοδρόμων και των οδεύσεων διαφυγής.
- Για τη βέλτιστη και απρόσκοπτη λειτουργία πρέπει να επιλεγεί ένα σημείο εγκατάστασης που δεν εκτίθεται απευθείας στην ηλιακή ακτινοβολία.
- Η συνθήκη θέση στάθμευσης του οχήματος λαμβανομένης υπόψη της θέσης του βύσματος φόρτισης του οχήματος.
- Τήρηση των τοπικών οικοδομικών κανονισμών και των κανονισμών πυροπροστασίας.

ΥΠΟΔΕΙΞΗ

Η απόσταση συναρμολόγησης μεταξύ της κάτω ακμής της μονάδας φόρτισης και το δαπέδου πρέπει να είναι τουλάχιστον 0,9 m.

ΥΠΟΔΕΙΞΗ

την τήρηση του σετ εγκατάστασης για τους σκοπούς της εκάστοτε χώρας (βλ. Παραδιδόμενος εξοπλισμός).

4.2 Κριτήρια για την ηλεκτρική σύνδεση

Το εργοστασιακά παραμετροποιημένο μέγιστο ρεύμα φόρτισης αναγράφεται στην πινακίδα τύπου της μονάδας φόρτισης. Με τους διακόπτες DIP παρέχεται η δυνατότητα προσαρμογής του μέγιστου ρεύματος φόρτισης στην τιμή του εγκαταστημένου διακόπτη προστασίας αγωγού.

ΥΠΟΔΕΙΞΗ

Οι τιμές ρεύματος των επιλεγμένων προστατευτικών διατάξεων δεν πρέπει σε καμία περίπτωση να υπολείπονται της τιμής ρεύματος που αναγράφεται στην πινακίδα τύπου της μονάδας φόρτισης ή έχει ρυθμιστεί με το διακόπτη DIP. Βλ. Κεφάλαιο 4.7, "Ρύθμιση των διακοπών DIP" στη σελίδα 138.

Πριν από την έναρξη των εργασιών σύνδεσης πρέπει να ελεγχθούν από ειδικό ηλεκτρολόγο οι προϋποθέσεις για την εγκατάσταση.

Ανάλογα με την εκάστοτε χώρα πρέπει να ληφθούν υπόψη οι κανονισμοί των αρμόδιων αρχών, π.χ., η υποχρέωση δήλωσης της εγκατάστασης μιας μονάδας φόρτισης.

ΥΠΟΔΕΙΞΗ

Σε ορισμένες χώρες, η μονοφασική φόρτιση περιορίζεται σε μια καθορισμένη ένταση ρεύματος. Λαμβάνετε υπόψη τις τοπικές συνθήκες σύνδεσης.

Οι παρακάτω αναφερόμενες προστατευτικές διατάξεις πρέπει να είναι σχεδιασμένες κατά τρόπον που η μονάδα φόρτισης να απομονώνεται από το δίκτυο σε περίπτωση σφάλματος. Κατά την επιλογή των προστατευτικών διατάξεων πρέπει να εφαρμόζονται οι εθνικές προδιαγραφές εγκατάστασης και τα πρότυπα. Το εργοστασιακά παραμετροποιημένο μέγιστο ρεύμα φόρτισης αναγράφεται στην πινακίδα τύπου της μονάδας φόρτισης. Με τους διακόπτες DIP παρέχεται η δυνατότητα προσαρμογής του μέγιστου ρεύματος φόρτισης στην τιμή του εγκαταστημένου διακόπτη προστασίας αγωγού.

4.2.1 Διαστασιολόγηση των διακοπών προστασίας από ρεύματα διαρροής

Γενικά ισχύουν οι εθνικές προδιαγραφές εγκατάστασης. Εάν σε αυτές δεν ορίζεται κάτι άλλο, κάθε μονάδα φόρτισης πρέπει να προστατεύεται με κατάλληλο διακόπτη διαρροής έντασης (RCD τύπου A) με ρεύμα ενεργοποίησης ≤ 30 mA.

4.2.2 Διαστασιολόγηση του διακόπτη προστασίας αγωγών

Ο διακόπτης προστασίας αγωγών (MCB) πρέπει να πληροί τις απαιτήσεις του προτύπου EN 60898. Η ενέργεια διαόδου (I^2t) δεν πρέπει να υπερβαίνει τα 80 000 A²s.

Εναλλακτικά επιτρέπεται επίσης ένας συνδυασμός διακοπών προστασίας από ρεύματα διαρροής και αγωγών (RCBO) κατά EN 61009-1. Για αυτόν το συνδυασμό διακοπών προστασίας ισχύουν επίσης οι προαναφερόμενες χαρακτηριστικές τιμές.

4.2.3 Συσκευή απομόνωσης δικτύου

Η μονάδα φόρτισης δεν διακόπτει ενσωματωμένο διακόπτη δικτύου. Οι εγκαταστημένες στην πλευρά του δικτύου προστατευτικές διατάξεις εξυπηρετούν συνεπώς και την απομόνωση του δικτύου.

4.3 Εγκατάσταση

Βλ. επίσης Κεφάλαιο 5, "Συναρμολόγηση" στη σελίδα 139.

Το συνοδευτικό υλικό συναρμολόγησης προορίζεται για την εγκατάσταση της μονάδας φόρτισης σε τοίχοποιία ή τοίχο από σκυρόδεμα. Για την εγκατάσταση στο πέλμα βάσης, το υλικό συναρμολόγησης περιλαμβάνεται στον παραδιδόμενο εξοπλισμό του πέλματος βάσης.

1. Λάβετε υπόψη τη θέση συναρμολόγησης στο σημείο εγκατάστασης. Βλ. Εικ. 9
2. Αποσπάστε το πρότυπο διάτρησης στη διάτρηση από τη συσκευασία.
3. Με τη βοήθεια του προτύπου διάτρησης σημάδεψτε τις τέσσερις θέσεις των οπών στο σημείο εγκατάστασης. Βλ. Εικ. 8 και Εικ. 9.
4. Διανοίξτε 4 οπές με Ø 8 mm στις επισημαϊνόμενες θέσεις.

ΥΠΟΔΕΙΞΗ

Η μεσαία οπή (1) πρέπει να χρησιμοποιηθεί για την οικιακή εγκατάσταση. Η οπή (2) που απεικονίζεται αριστερά πρέπει να χρησιμοποιηθεί για χρήση του καλωδίου LAN. Βλ. επίσης Εικ. 9.

5. Τοποθετήστε και συναρμολογήστε τη βάση με 2 ούπατ και 2 βίδες, 6 x 70 mm, T25 επάνω από τις επάνω οπές.

6. Αφαιρέστε το κάτω κάλυμμα της περιοχής σύνδεσης της μονάδας φόρτισης.

Εικ. 1

1. Αφαιρέστε τον προφυλακτήρα τσάκισης σπιδάλ από την περιοχή σύνδεσης της μονάδας φόρτισης και τοποθετήστε τον μαζί με το υπόλοιπο συνοδευτικό υλικό.
2. Για την εξωτερική τοποθέτηση, δημιουργήστε την εσοχή για την τοποθέτηση του αγωγού τροφοδοσίας στην πίσω πλευρά της μονάδας φόρτισης στα προβλεπόμενα πλευρικά εύθραυστα σημεία (κατά περίπτωση απογρεζώνετε τις ακμές θραύσης με στρογγυλή λίμα).
3. Περάστε τον αγωγό τροφοδοσίας μέσα από την προβλεπόμενη για το σκοπό αυτό οδίο και τοποθετήστε τη μονάδα φόρτισης στην ήδη συναρμολογημένη βάση.
4. Συναρμολογήστε τη μονάδα φόρτισης με 2 βίδες, 6 x 90 mm, T25 μέσω των οπών στερέωσης στην κάτω περιοχή σύνδεσης. Απαγορεύεται η υπέρβαση της μέγ.

4.3.1 Σύνδεση του καλωδίου φόρτισης

1. Προωθήστε τον προφυλακτήρα τσάκισης σπιδάλ με την οπή χωρίς σπειρώματα μπροστά επάνω από το συνοδευτικό καλώδιο φόρτισης.
2. Περάστε το καλώδιο φόρτισης μέσα από τον ήδη εγκαταστημένο σφικτήρα στεγανοποίησης.

ΥΠΟΔΕΙΞΗ

Προσέξτε τη σωστή εφαρμογή του εκ των προτέρων εγκαταστημένου λάστιχου στεγανοποίησης στο σφικτήρα στεγανοποίησης.

3. Σπρώξτε το καλώδιο φόρτισης ώστε να προεξέχει τουλάχιστον 10 mm από την επάνω ακμή της περιοχής σύσφιξης του σφικτήρα καλωδίου.
4. Βιδώστε τον προφυλακτήρα τσάκισης σπιδάλ για μερικά βήματα του σπειρώματος στο σφικτήρα στεγανοποίησης.

ΥΠΟΔΕΙΞΗ

Μην το βιδώσετε ακόμη σταθερά.

Εικ. 2

5. Βιδώστε τον παρεχόμενο σφικτήρα καλωδίου στη σωστή θέση στο καλώδιο φόρτισης.

ΥΠΟΔΕΙΞΗ

Ο σφικτήρας καλωδίου διαθέτει δύο δυνατότητες τοποθέτησης για τις παραλλαγές καλωδίου φόρτισης 11 kW και 22 kW.

Βεβαιωθείτε ότι η επιγραφή «11 kW installed» για ένα καλώδιο φόρτισης 11 kW είναι ορατό.

6. Εγκαταστήστε τον σφικτήρα καλωδίου στη σωστή θέση συναρμολόγησης με τις παρεχόμενες αυτοκοχλιούμενες βίδες Torx (6,5 x 25 mm) και σφίξτε με ροπή 5,5 Nm. (Προσοχή: μην υπερστρέψετε τις βίδες).
7. Ο σφικτήρας καλωδίου πρέπει να είναι επίπεδος όταν βιδωθεί.

ΥΠΟΔΕΙΞΗ

Διεξάγετε έλεγχο εφελκυσμού στο καλώδιο φόρτισης για να εξακριβώσετε ότι αυτό δεν κινείται πλέον.

8. Βιδώστε τώρα τον προφυλακτήρα τσάκισης σπιδάλ με ροπή 4 Nm στο σφικτήρα στεγανοποίησης.
9. Συνδέστε με ένα πλακέ κατασβίδι (3,5 mm) τα επιμέρους άκρα αγωγού σύμφωνα με τις προδιαγραφές της εικόνας (Εικ. 4) στο δεξιό μπλοκ σφικτήρα με την επιγραφή «OUT».
10. Εισαγάγετε για το σκοπό αυτό το κατασβίδι στη για το σκοπό αυτό προβλεπόμενη οπή της ανακουφιστικής ελατηριωτής διάταξης του μπλοκ σφικτήρα ανοίγοντας έτσι το ελατήριο σύσφιξης.
11. Εισαγάγετε τώρα τον επιμέρους αγωγό στην προβλεπόμενη για το σκοπό αυτό οπή σύνδεσης του μπλοκ σφικτήρα (κάτω οπή).
12. Στη συνέχεια βγάλτε και πάλι το κατασβίδι και εξακριβώστε με έλεγχο εφελκυσμού ότι οι επιμέρους αγωγοί έχουν σφίξει σωστά και εντελώς.

Καλώδιο φόρτισης	Περιγραφή
Μπλε	N
Καφέ	L1
Μαύρο	L2
Γκρι	L3
Κίτρινο-Πράσινο	PE
Μαύρο-Λευκό	Αγωγός ελέγχου (CP)

Εικ. 3

1. Συνδέστε το μαύρο/λευκό αγωγό ελέγχου (CP) σε συνδυασμό με ένα σωληνωτό ακροδέκτη στο σφικτήρα (κατώτατη επαφή 1).

ΥΠΟΔΕΙΞΗ

Πιέστε τη λευκή ελατηριωτή επαφή στη δεξιά πλευρά της σύνδεσης προς τα κάτω ενώ εισάγετε εντελώς των αγωγό ελέγχου.

2. Εξακριβώστε με έλεγχο εφελκυσμού ότι ο αγωγός έχει σφίξει σωστά και εντελώς.

4.3.2 Αντικατάσταση του καλωδίου φόρτισης

Τα καλώδια φόρτισης υφίστανται φθορά και μπορούν, π.χ., να υποστούν ζημιές από την κίνηση οχημάτων επάνω από αυτά. Σε αυτές τις περιπτώσεις είναι αναγκαία η αντικατάστασή τους.

ΠΡΟΕΙΔΟΠΟΙΗΣΗ

Η αντικατάσταση του καλωδίου φόρτισης επιτρέπεται αποκλειστικά από εκπαιδευμένο ειδικό ηλεκτρολόγο.

ΚΙΝΔΥΝΟΣ

Κίνδυνος θανατηφόρου ηλεκτροπληξίας.

- Κλείστε την παροχή ηλεκτρικού ρεύματος προς τη μονάδα φόρτισης στην εγκατάσταση και ασφαλίστε την ώστε να αποκλείεται η επανενεργοποίησή της.

ΥΠΟΔΕΙΞΗ

Επιτρέπεται η χρήση αποκλειστικά γνήσιων ανταλλακτικών της ίδιας βαθμίδας απόδοσης της Webasto.

ΥΠΟΔΕΙΞΗ

Το καλώδιο φόρτισης επιτρέπεται να αντικατασταθεί **το πολύ τέσσερις φορές** κατά το διάστημα χρήσης της συσκευής Webasto Next.

ΥΠΟΔΕΙΞΗ

Εάν χρειάζεστε ανταλλακτικά, απευθυνθείτε στον εγκαταστάτη ή στον έμπορο της περιοχής σας.

Διαδικασία για την αντικατάσταση του καλωδίου φόρτισης:

1. Αποσυνδέστε την παροχή ρεύματος δικτύου και τον αγωγό φόρτισης οχήματος.
2. Αφαιρέστε το καπάκι της περιοχής σύνδεσης του Wallbox.
3. Απασφαλίστε τους σφικτήρες και τους βιδωτούς συνδέσμους του καλωδίου φόρτισης.
4. Αφαιρέστε το σφικτήρα ανακούφισης εφελκυσμού και βγάλτε το ελαττωματικό καλώδιο από το Wallbox προς τα κάτω.
5. Εγκαταστήστε το καινούργιο καλώδιο φόρτισης (χρησιμοποιείτε αποκλειστικά γνήσια ανταλλακτικά Webasto) σύμφωνα με την ενότητα Κεφάλαιο 4.3.1, "Σύνδεση του καλωδίου φόρτισης" στη σελίδα 136.
6. Κλείστε το καπάκι της περιοχής σύνδεσης του Wallbox.
7. Διεξάγετε την επανέναρξη λειτουργίας σύμφωνα με την ενότητα Κεφάλαιο 4.8, "Θέση σε λειτουργία για πρώτη φορά" στη σελίδα 139.

4.4 Ηλεκτρική σύνδεση

1. Ελέγξτε και βεβαιωθείτε ότι δεν επικρατεί τάση στον αγωγό τροφοδοσίας και ότι έχουν ληφθεί μέτρα ώστε να αποκλείεται η επανενεργοποίηση.
2. Ελέγξτε και εξασφαλίστε όλες τις απαραίτητες για τη σύνδεση απαιτήσεις που προαναφέρονται στις παρούσες οδηγίες.
3. Πάρτε τους δακτυλίους στήριξης διόδου καλωδίου από το συνοδευτικό υλικό.
4. Περάστε το δακτύλιο στήριξης διόδου καλωδίου επάνω από τον αγωγό τροφοδοσίας.

ΥΠΟΔΕΙΞΗ

Φροντίστε ώστε το βοήθημα εισαγωγής του δακτυλίου στήριξης στην εγκαταστημένη κατάσταση να βρίσκεται στην πίσω πλευρά της μονάδας φόρτισης, αλλά μην το τοποθετήσετε ακόμη στη διόδο του περιβλήματος.

5. Εάν πρόκειται να συνδεθεί επίσης ένας αγωγός δεδομένων, χρησιμοποιήστε το δεύτερο δακτύλιο στήριξης διόδου καλωδίου και επαναλάβετε το προαναφερόμενο βήμα εργασίας.
6. Αφαιρέστε το χιτώνιο του αγωγού τροφοδοσίας.
7. Κατά τη χρήση ενός άκαμπτου αγωγού τροφοδοσίας λυγίστε τους επιμέρους αγωγούς λαμβάνοντας υπόψη τις ελάχιστες ακτίνες καμπυλότητας κατά τρόπον ώστε να καταστεί δυνατή η σύνδεση στους ακροδέκτες χωρίς μεγάλη μηχανική καταπόνηση.
8. Κατά τη χρήση ενός άκαμπτου αγωγού τροφοδοσίας λυγίστε τους επιμέρους αγωγούς λαμβάνοντας υπόψη τις ελάχιστες ακτίνες καμπυλότητας κατά τρόπον ώστε να καταστεί δυνατή η σύνδεση στους ακροδέκτες χωρίς μεγάλη μηχανική καταπόνηση.

Εικ. 4

IN Συνδέσεις του αγωγού σύνδεσης δικτύου

OUT Συνδέσεις του καλωδίου φόρτισης

1. Συνδέστε με ένα πλακέ κατασβίδι (3,5 mm) τα επιμέρους άκρα αγωγού σύμφωνα με τις προδιαγραφές της εικόνας (Εικ. 4) στο αριστερό μπλοκ σφικτήρα με την επιγραφή «IN».

ΥΠΟΔΕΙΞΗ

Τηρήστε κατά τη σύνδεση τη σωστή σειρά σύνδεσης ενός δεξιόστροφου περιστροφικού πεδίου.

2. Εισαγάγετε για το σκοπό αυτό το κατασβίδι στη για το σκοπό αυτό προβλεπόμενη οπή της ανακουφιστικής ελατηριωτής διάταξης του μπλοκ σφικτήρα ανοίγοντας έτσι το ελατήριο σύσφιξης.
3. Εισαγάγετε τώρα τον επιμέρους αγωγό στην προβλεπόμενη για το σκοπό αυτό οπή σύνδεσης του μπλοκ σφικτήρα (κάτω οπή).

4. Στη συνέχεια βγάλετε και πάλι το κασαβίδι και εξακριβώστε με έλεγχο εφελκυσμού ότι οι επιμέρους αγωγοί έχουν σφίξει σωστά και εντελώς και να μην είναι εμφανή ακάλυπτα χάλκινα σημεία.

ΥΠΟΔΕΙΞΗ

Με πολλές μονάδες φόρτισης σε ένα κοινό κύριο σημείο τροφοδοσίας ενέργειας: κίνδυνος υπερφόρτωσης.

► Πρέπει να προβλεφθεί μια περιοδική εναλλαγή φάσεων και να προσαρμοστεί στη διαμόρφωση σύνδεσης των μονάδων φόρτισης. Βλ. οδηγίες διαμόρφωσης online:

<https://charging.webasto.com/int/products/documentation>

5. Συνδέστε τον αγωγό δεδομένων στην προβλεπόμενη για το σκοπό αυτό σύνδεση της περιοχής σύνδεσης. Βλ. Αγωγός ελέγχου (Control Pilot) και .
6. Απομακρύνετε τυχόν ρύπους, όπως υπολείμματα μόνωσης από την περιοχή σύνδεσης.
7. Ελέγξτε και πάλι όλους τους αγωγούς ως προς τη σταθερή εφαρμογή τους στον αντίστοιχο σφιγκτήρα.
8. Τοποθετήστε τώρα το δακτύλιο στήριξης διόδου καλωδίου στη δίοδο του περιβλήματος.

ΥΠΟΔΕΙΞΗ

Φροντίστε ώστε να μην προκύψουν κενά μεταξύ του περιβλήματος και του δακτυλίου στήριξης διόδου καλωδίου .

4.4.1 Η ηλεκτρική σύνδεση σε διαχωρισμένα δίκτυα (Splitphase)

Διαμόρφωση σύνδεσης:

Αγωγός δικτύου	Μπλοκ ακροδεκτών
L1	L1
L2	Ουδέτερο

Διαμόρφωση διακοπών DIP: D6 = 0 (OFF)

ΥΠΟΔΕΙΞΗ

Με αυτήν τη διαμόρφωση σύνδεσης δεν ορίζεται κανένας περιορισμός μη ισορροπημένου φορτίου.

ΥΠΟΔΕΙΞΗ

Αγωγός δικτύου: μεταξύ L1 και L2 επιτρέπεται να επικρατεί μέγιστη τάση δικτύου 230 V.

4.5 Καλώδιο LAN

Σύνδεση της μονάδας φόρτισης στην υποδομή δικτύου στο σημείο τοποθέτησης. Μέσω αυτής της σύνδεσης παρέχεται η δυνατότητα διαμόρφωσης και ελέγχου της μονάδας φόρτισης (προϋπόθεση: σύνδεση με το σύστημα Backend ή το τοπικό σύστημα διαχείρισης ισχύος). Συνιστάται η χρήση ενός καλωδίου δικτύου κατηγορίας CAT7. Το καλώδιο LAN πρέπει να περαστεί μέσα από το αριστερό άνοιγμα του Wallbox για να συνδεθεί στην υποδοχή LAN.

4.6 Έλεγχος ενεργής ισχύος

Εικ. 5

Ο έλεγχος ενεργής ισχύος με βάση την οδηγία του προτύπου VDE AR-4100 πρέπει να συνδεθεί ως εξής: Τα δύο καλώδια του δέκτη ελέγχου κυμάτωσης ή της επαφής χωρίς δυναμικό πρέπει να εισαχθούν σε αυτό το βύσμα, στις θέσεις 3 και 4 (βλ. Εικ. 5). Η αντιστοίχιση (σειρά) των δύο καλωδίων στις θέσεις 3 και 4 είναι ελεύθερα επιλέξιμη. (μέγ. διατομή καλωδίου 1,5 mm²).

ΠΡΟΕΙΔΟΠΟΙΗΣΗ

⚠ Μεταξύ των ακροδεκτών 3 και 4 δεν επιτρέπεται να επικρατεί τάση. Το χρησιμοποιούμενο ρελέ ή ο δέκτης ελέγχου κυμάτωσης πρέπει να λειτουργούν χωρίς δυναμικό.

4.7 Ρύθμιση των διακοπών DIP

ΚΙΝΔΥΝΟΣ

Υψηλές τάσεις.

- Κίνδυνος θανατηφόρου ηλεκτροπληξίας.
- Εξακριβώστε την απουσία τάσης.

Οι διακόπτες DIP προσδιορίζουν τη μέγιστη ένταση του ρεύματος. Στη συνέχεια μπορείτε να τη ρυθμίσετε μέσω της εφαρμογής Charger Setup App σε βήματα του 1 A, μέχρι τη μέγιστη τιμή, που διαμορφώνεται μέσω του διακόπτη DIP.

Εικ. 6

Διακόπτης DIP αριστερά/ON = 1

Διακόπτης DIP δεξιά/OFF = 0

Εργοστασιακή ρύθμιση διακόπτη DIP:

D1	D2	D3	D4	D5	D6
Off	Off	Off	On	On	On

ΥΠΟΔΕΙΞΗ

Οι τροποποιήσεις των ρυθμίσεων των διακοπών DIP ενεργοποιούνται μόνο ύστερα από επανεκκίνηση της μονάδας φόρτισης.

D1	D2	D3	[A]	Περιγραφή
0	0	0	32	Κατάσταση παράδοσης
0	0	1	10	
0	1	0	13	
0	1	1	16	
1	0	0	20	
1	0	1	25	
1	1	0	8	
1	1	1	0	Λειτουργία επίδειξης: Η φόρτιση δεν είναι δυνατή

ΠΡΟΕΙΔΟΠΟΙΗΣΗ

⚠ Οι διακόπτες DIP πρέπει να προσαρμοστούν από ειδικό ηλεκτρολόγο πριν από τη θέση σε λειτουργία στην προηγούμενη εγκατάσταση.

D4 0= χωρίς περιορισμό μη ισορροπημένου φορτίου κατά τη μονοφασική φόρτιση.

1= περιορισμός μη ισορροπημένου φορτίου στα 16 A και D1-D3 > 20 A (για CH και AT).

D5 0= χωρίς περιορισμό μη ισορροπημένου φορτίου κατά τη μονοφασική φόρτιση.

1= περιορισμός μη ισορροπημένου φορτίου στα 20 A και D1-D3 > 25 A (για D).

D6 1= Δίκτυο TN/TT.

0= Δίκτυο IT (μόνο με δυνατότητα μονοφασικής σύνδεσης δικτύου).

ΠΡΟΕΙΔΟΠΟΙΗΣΗ

Οι ρυθμίσεις στην εφαρμογή Webasto Charger Setup App επιτρέπεται να προσαρμόζονται αποκλειστικά από ειδικό ηλεκτρολόγο.

4.8 Θέση σε λειτουργία για πρώτη φορά

4.8.1 Έλεγχος ασφαλείας

Καταγράψτε τα αποτελέσματα ελέγχου και μέτρησης της θέσης σε λειτουργία για πρώτη φορά σύμφωνα με τους ισχύοντες κανόνες εγκατάστασης και τα ισχύοντα πρότυπα.

Η εφαρμογή Webasto Charger Setup App σας υποστηρίζει κατά τον έλεγχο στο πλαίσιο της έναρξης λειτουργίας.

Ισχύουν οι τοπικοί κανονισμοί για τη λειτουργία, την εγκατάσταση και το περιβάλλον.

4.8.2 Μέθοδος εκκίνησης

1. Αφαιρέστε τα υπολείμματα υλικού από την περιοχή σύνδεσης.
2. Πριν από την εκκίνηση ελέγξτε όλες τις βιδωτές συνδέσεις και τους σφικτήρες σύνδεσης ως προς τη σταθερή εφαρμογή.
3. Εγκαταστήστε το κάτω κάλυμμα.
4. Στερεώστε το κάτω κάλυμμα με τις βίδες συναρμολόγησης. Σφίξτε προσεκτικά τις βίδες συναρμολόγησης μέχρι να τερματίσουν. Βλ. Εικ. 1.
5. Ανοίξτε την παροχή τάσης δικτύου.
 - Η ακολουθία εκκίνησης δρομολογείται (διάρκεια έως 60 δευτερόλεπτα).
 - Ο λευκός φωτισμός λειτουργίας αναβοσβήνει. Βλ. Εικ. 7, Κατάσταση λειτουργίας N2.

Εικ. 7

1. Ελέγξτε τη θέση σε λειτουργία για πρώτη φορά και καταγράψτε τις τιμές μέτρησης στο πρωτόκολλο ελέγχου. Κατά τη διεξαγωγή και την τεκμηρίωση μπορεί να σας βοηθήσει η εφαρμογή Webasto Charger Setup App. Ως σημείο μέτρησης χρησιμοποιείται ο σύνδεσμος φόρτισης και ως βοηθητικό μέσο μέτρησης ένας προσομοιωτής EV.
2. Προσομοιώστε και ελέγξτε με τον προσομοιωτή EV τις επιμέρους λειτουργίες χρήσης και προστασίας.

3. Συνδέστε το καλώδιο φόρτισης σε ένα όχημα.
 - Η φωτεινός αλλάζει από πράσινο χρώμα (N3) σε μπλε που αναβοσβήνει (N4), βλ. Εικ. 7.

5 Συναρμολόγηση

Εικ. 8

Εικ. 9

- 1 Οπή καλωδίου οικιακής εγκατάστασης
- 2 Οπή καλωδίου LAN

*) Τα απεικονιζόμενα εργαλεία δεν περιλαμβάνονται στον παραδιδόμενο εξοπλισμό του Wallbox.

6 Αντικατάσταση του καλωδίου φόρτισης

⚠ ΚΙΝΔΥΝΟΣ

Κίνδυνος θανατηφόρου ηλεκτροπληξίας.

- ▶ Κλείστε την παροχή ηλεκτρικού ρεύματος προς τη μονάδα φόρτισης στην εγκατάσταση και ασφαλίστε την ώστε να αποκλείεται η επανενεργοποίησή της.

ⓘ ΥΠΟΔΕΙΞΗ

Επιτρέπεται η χρήση αποκλειστικά γνήσιων ανταλλακτικών της ίδιας βαθμίδας απόδοσης της Webasto.

ⓘ ΥΠΟΔΕΙΞΗ

Το καλώδιο φόρτισης επιτρέπεται να αντικατασταθεί **το πολύ τέσσερις φορές** κατά το διάστημα χρήσης της συσκευής Webasto Next.

ⓘ ΥΠΟΔΕΙΞΗ

Εάν χρειάζεστε ανταλλακτικά, απευθυνθείτε στον εγκαταστάτη ή στον έμπρο της περιοχής σας.

Βλ. Κεφάλαιο 4.3.2, " Αντικατάσταση του καλωδίου φόρτισης" στη σελίδα 137.

7 Διάθεση αποβλήτων



Το σύμβολο του διαγεγραμμένου κάδου απορριμμάτων σηματοδοτεί ότι αυτή η ηλεκτρική ή ηλεκτρονική συσκευή δεν επιτρέπεται να απορριφθεί στα οικιακά απορρίμματα στο τέλος της διάρκειας ζωής της. Για την επιστροφή υπάρχουν στην

περιοχή σας δωρεάν σημεία συλλογής ηλεκτρικών και ηλεκτρονικών συσκευών. Οι διευθύνσεις παρέχονται από τις τις υπηρεσίες τοπικής αυτοδιοίκησης της περιοχής σας. Με την ξεχωριστή συλλογή ηλεκτρικών και ηλεκτρονικών συσκευών διασφαλίζεται η δυνατότητα επαναχρησιμοποίησης, ανακύκλωσης υλικών κλπ., καθώς και άλλες μορφές ανακύκλωσης μεταχειρισμένων συσκευών και αποφεύγονται οι επιπτώσεις κατά τη διάθεση των επικίνδυνων υλικών που ενδέχεται να περιέχουν οι συσκευές στο περιβάλλον και στην υγεία του ανθρώπου.

– Διαθέστε τη συσκευασία σύμφωνα με τους ισχύοντες εθνικούς νομικούς κανονισμούς στους αντίστοιχους κάδους ανακύκλωσης.

Αυστρία:

Στην Αυστρία, η ευρωπαϊκή νομοθεσία ενσωματώθηκε στο εθνικό δίκαιο με τον κανονισμό για τα απόβλητα ειδών ηλεκτρικού εξοπλισμού (EAG-VO). Με την ενσωμάτωση διασφαλίζεται μεταξύ άλλων η δυνατότητα δωρεάν επιστροφής των αποβλήτων ειδών ηλεκτρικού και ηλεκτρονικού εξοπλισμού από τα νοικοκυριά (ΑΗΗΕ) σε δημόσια σημεία συλλογής. Δεν επιτρέπεται πλέον η απόρριψη ΑΗΗΕ στους δημοτικούς κάδους μαζί με τα οικιακά απορρίμματα. Τα ΑΗΗΕ πρέπει να παραδίδονται στα προβλεπόμενα σημεία συλλογής. Έτσι, οι λειτουργικές συσκευές μπορούν να επαναχρησιμοποιούνται ή αξιοποιήσιμα εξαρτήματα από χαλασμένες συσκευές να ανακυκλώνονται. Αυτή η διαδικασία αναμένεται να συμβάλει στην αποτελεσματικότερη αξιοποίηση των πόρων και, κατά συνέπεια, σε μια πιο βιώσιμη ανάπτυξη. Εκτός αυτού, μόνο μέσα από την ξεχωριστή συλλογή και διαλογή μπορούν τα επικίνδυνα συστατικά των συσκευών (όπως π.χ. οι χλωροφθοράνθρακες ή ο υδράργυρος) να υποβάλλονται σε επαρκή επεξεργασία, προκειμένου να αποφεύγονται οι αρνητικές επιπτώσεις στο περιβάλλον και την ανθρώπινη υγεία. Οι δήμοι και οι κατασκευαστές των συσκευών παρέχουν δωρεάν δυνατότητες

EL

επιστροφής και συλλογής για τα ιδιωτικά απόβλητα ειδών εξοπλισμού. Στην ακόλουθη ιστοσελίδα θα βρείτε μια επισκόπηση των διαθέσιμων σημείων συλλογής: <https://secure.umweltbundesamt.at/eras/registerabfrageEAGSammelstelleSearch.do>. Όλα τα οικιακά είδη ηλεκτρικού και ηλεκτρονικού εξοπλισμού επισημαίνονται με το σύμβολο ενός διαγεγραμμένου κάδου απορριμμάτων. Οι συγκεκριμένες συσκευές επιτρέπεται να παραδίδονται σε όλα τα σημεία συλλογής που αναφέρονται στον σύνδεσμο και δεν θα πρέπει να απορρίπτονται μαζί με τα οικιακά απορρίμματα.

8 Δήλωση συμμόρφωσης

Η συσκευή Webasto Next σχεδιάστηκε, παράγεται, ελέγχεται και παραδίδεται σύμφωνα με τις σχετικές οδηγίες, τους κανονισμούς και τα πρότυπα για την ασφάλεια, την ΗΜΣ και τη συμβατότητα με το περιβάλλον. Η Webasto Roof & Components SE δηλώνει με το παρόν ότι ο τύπος ασύρματης συσκευής «μονάδα φόρτισης Webasto Next» συμμορφώνεται με την οδηγία 2014/53/ΕΕ. Το πλήρες κείμενο της ευρωπαϊκής δήλωσης συμμόρφωσης είναι διαθέσιμο στην ακόλουθη διεύθυνση ιστού: <https://charging.webasto.com/int/products/documentation>

EL

9 Κατάλογος ελέγχου για την εγκατάσταση της μονάδας φόρτισης Webasto

Μονάδα φόρτισης	Webasto Next								
Ισχύς φόρτισης	11 kW	<input type="checkbox"/>		22 kW	<input type="checkbox"/>				
Αριθμός σειράς									
Αριθμός υλικού									
Μορφή δικτύου	TN/TT	<input type="checkbox"/>		IT	<input type="checkbox"/>		Splitphase	<input type="checkbox"/>	
		On	Off		On	Off		On	Off
Ρύθμιση DIP	D1	<input type="checkbox"/>	<input type="checkbox"/>	D2	<input type="checkbox"/>	<input type="checkbox"/>	D3	<input type="checkbox"/>	<input type="checkbox"/>
	D4	<input type="checkbox"/>	<input type="checkbox"/>	D5	<input type="checkbox"/>	<input type="checkbox"/>	D6	<input type="checkbox"/>	<input type="checkbox"/>
Με πλαίσιο επιλογής για επιλογή από τον εγκαταστάτη				<input type="checkbox"/>					
Γενικά:									σχετικό/ διευθετήθηκε
Η εγκατάσταση, η ηλεκτρική σύνδεση και η θέση σε λειτουργία της μονάδας φόρτισης πραγματοποιήθηκαν από ειδικό ηλεκτρολόγο.									<input type="checkbox"/>
Τοπικές συνθήκες:									
Η μονάδα φόρτισης έχει εγκατασταθεί σε περιβάλλον χωρίς κίνδυνο έκρηξης.									<input type="checkbox"/>
Η μονάδα φόρτισης έχει εγκατασταθεί σε σημείο, στο οποίο δεν μπορεί να υποστεί ζημιές από πτώση αντικειμένων.									<input type="checkbox"/>
Η μονάδα φόρτισης έχει εγκατασταθεί σε προστατευμένο από την ηλιακή ακτινοβολία σημείο.									<input type="checkbox"/>
Υπογραμμίστε τις καιρικές συνθήκες κατά την ημέρα της εγκατάστασης: ηλιοφάνεια, βροχόπτωση, συννεφιά, χιόνι ή άλλες									<input type="checkbox"/>
Το σημείο της μονάδας φόρτισης έχει επιλεγεί κατά τρόπον που να αποτρέπεται η πρόκληση ζημιών από την τυχαία σύγκρουση με οχήματα.									<input type="checkbox"/>
Έχουν ληφθεί υπόψη οι τοπικές νομικές απαιτήσεις για τις ηλεκτρικές εγκαταστάσεις, την πυροπροστασία, τους κανονισμούς ασφαλείας και τις οδεύσεις διαφυγής.									<input type="checkbox"/>
Το καλώδιο φόρτισης και ο σύνδεσμος φόρτισης προστατεύονται από την επαφή με εξωτερικές πηγές θερμότητας, νερό, ακαθαρσίες και χημικές ουσίες.									<input type="checkbox"/>
Το καλώδιο και ο σύνδεσμος φόρτισης προστατεύονται από την κίνηση οχημάτων επάνω από αυτά τα στοιχεία, τη σύσφιξη ή άλλους μηχανικούς κινδύνους.									<input type="checkbox"/>
Στον πελάτη/χρήστη έχει περιγραφεί ο τρόπος με τον οποίο το σύστημα Webasto Next απομονώνεται από την παροχή τάσης μέσω των προστατευτικών διατάξεων της εγκατάστασης.									<input type="checkbox"/>
Απαιτήσεις για τη μονάδα φόρτισης::									
Κατά την εγκατάσταση εγκαθίσταται ο δακτύλιος καλωδίου για το καλώδιο σύνδεσης δικτύου και το καλώδιο σήματος.									<input type="checkbox"/>
Η διάταξη προστασίας από τσάκισμα του καλωδίου φόρτισης έχει βιθωθεί στη μονάδα φόρτισης και η λαστιχένια στεγανοποίηση έχει εγκατασταθεί σωστά στη διάταξη προστασίας.									<input type="checkbox"/>
Κατά την εγκατάσταση συνδέεται το κατάλληλο καλώδιο φόρτισης (11 kW ή 22 kW) με τη μονάδα φόρτισης (σύμφωνα με την πινακίδα τύπου). Ο σφικτήρας καλωδίου για τον περιορισμό της καταπόνησης του καλωδίου φόρτισης έχει εγκατασταθεί. Έχουν ληφθεί υπόψη οι προβλεπόμενες ροπές σύσφιξης. Το καλώδιο φόρτισης συνδέεται σύμφωνα με τις οδηγίες.									<input type="checkbox"/>
Πριν από το κλείσιμο του καλύμματος έχουν αφαιρεθεί τα εργαλεία και τα υπολείμματα εγκατάστασης από τη μονάδα φόρτισης.									<input type="checkbox"/>
Ο αγωγός CP έχει εγκατασταθεί σωστά.									<input type="checkbox"/>

Απαιτήσεις για τη μονάδα φόρτισης::		
Η προϋπόθεση ενός δεξιόστροφου πεδίου πληρείται κατά την εγκατάσταση.		<input type="checkbox"/>
Κατά τη θέση σε λειτουργία πρέπει να συνταχθούν τα πρωτόκολλα ελέγχου που ισχύουν τοπικά και να παραδοθεί επίσης ένα αντίγραφο στον πελάτη.		<input type="checkbox"/>
Πελάτης/εντολοδότης:		
Τόπος:	Υπογραφή:	
Ημερομηνία:		
Ειδικός ηλεκτρολόγος/εργολήπτης:		
Τόπος:	Υπογραφή:	
Ημερομηνία:		

תוכן העניינים

152..... Webasto של תחנת הטעינה של	9	144..... יישומים לפתרונות	1
		145..... כללי	2
		145..... מטרת המסמך	2.1
		145..... השימוש במסמך זה	2.2
		145..... שימוש בהתאם לייעוד	2.3
		145..... שימוש בסמלים והדגשות	2.4
		145..... אחריות וחבות	2.5
		145..... רשיונות ותוכנה	2.6
		145..... בטיחות	3
		145..... כללי	3.1
		145..... הנחיות בטיחות כלליות	3.2
		146..... הנחיות בטיחות להתקנה	3.3
		146..... הנחיות בטיחות לחיבור החשמל	3.4
		146..... הנחיות בטיחות להכנסה לשימוש	3.5
		146..... הנחיות בטיחות בנושא הניקוי	3.6
		146..... הנחיות בטיחות בנושא של החלפת כבל הטעינה	3.7
		147..... נוריות LED	3.8
		147..... התקנה וחיבור חשמל	4
		148..... דרישות מאזור ההתקנה	4.1
		148..... קריטריונים לחיבור החשמל	4.2
		148..... התקנה	4.3
		149..... חיבור חשמל	4.4
		150..... כבל LAN	4.5
		150..... בקרת הספק פעיל	4.6
		150..... כוונן מפסק ה-DIP	4.7
		150..... הכנסה ראשונה לשימוש	4.8
		151..... התקנה	5
		151..... החלפת כבל הטעינה	6
		151..... סילוק	7
		151..... הצהרת תאימות	8

1 מדרוך תמציתי לפתרונות יישומים



פח את אפליקציית Webasto Charger Setup והגדר את תחנת הטעינה.

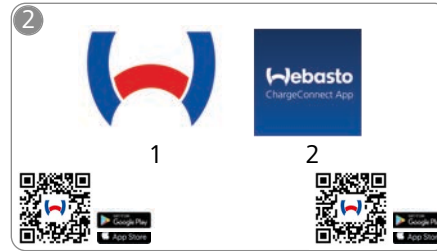

הורד את האפליקציות הדרושות:

- (1) להתקנה: Webasto Charger Setup
- (2) לשימוש: Webasto ChargeConnect

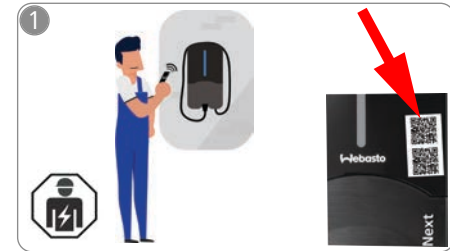

שני קודי QR עומדים לרשות הפונקציה & Scan Charge, שנמצאת מתחת ליריעת המגן המשמשת להגנה על Wallbox. ✓

רק לחשמלאי מוסמך מותר להתקין את ה-Webasto Next.



הכנס את תקע הטעינה וגלה את פעולות תחנת הטעינה שלך. ⚡

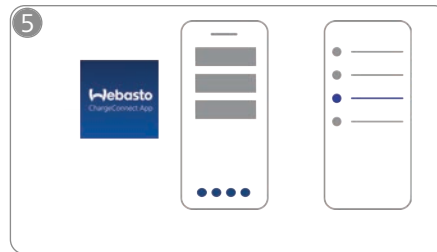

פח את אפליקציית ChargeConnect ובצע את הפעולות, על מנת לחבר את תחנת הטעינה עם ChargeConnect-Cloud. 🖱️

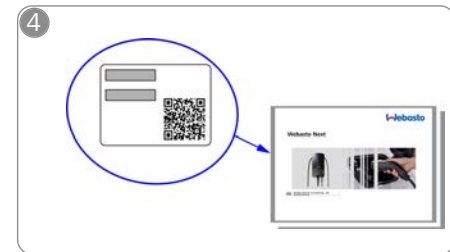

סרוק את קוד ה-QR בתווית במדרוך התמציתי, והקלד ידנית את סיסמת ה-WLAN. 👁️



HE

2 כללי

ניתן למצוא את הגרסה העדכנית ביותר של מסמך זה בכתובת: <https://charging.webasto.com/int/products/documentation>

2.1 מטרת המסמך

מדין הפעלה מהירה זה הוא חלק מהמוצר, והוא מכיל מידע הקדמה הרלוונטי לביטחות וההתקנה לגבי המוצר Webasto Next. הגרסה הנוכחית זמינה בכתובת: <https://charging.webasto.com/int/products/documentation> לצורך הפעלה והתקנה בטוחות של ה-Webasto Next נחוצות הוראות השימוש וההתקנה המקיפות. הוראות השימוש וההתקנה נחוצות לצורך השימוש ב:

WebUI –

– ניהול העומסים הדינמי (DLM)

– מערכת ניהול האנרגיה הביתית (HEMS)

הוראות השימוש וההתקנה שלנו נמצאות באתר האינטרנט של Webasto, בכתובת:

<https://charging.webasto.com/int/products/documentation>

2.2 השימוש במסמך זה

- ▶ קרא את מדריך הפעלה המקוצר לפני ההתקנה וההכנסה לשימוש של ה-Webasto Next.
- ▶ שמור מסמך זה בהישג יד.
- ▶ העבר את המסמך הזה לבעלים או המשתמשים הבאים של תחנת הטעינה.

הערה

אנו רואים לנכון לציין, שלצורך התקנה הולמת המתקין צריך להכין פרוטוקול התקנה. כמו כן, אנו מבקשים למלא את רשימת הביקורת שלנו, ראה פרק 9, "רשימת ביקורת להתקנת תחנת הטעינה של Webasto" בעמוד 152.

הערה

אנשים הסובלים מעיוורון צבעים זקוקים לתמיכה במסגרת השיוך של מחווי שגיאה.

2.3 שימוש בהתאם לייעד

תחנת הטעינה Webasto Next מיועדת לטעינה של רכבים חשמליים והיברידיים לפי IEC 61851-1, בהתאמה למצב טעינה 3.

2.4 שימוש בסמלים והדגשות

 סכנה מילת האיתות מציינת סכנה ברמת סיכון גבוהה, שאי-מניעה שלה עלולה להוביל למוות או לפציעה קשה.
 אזהרה מילת האיתות מציינת סכנה ברמת סיכון בינונית, שאי-מניעה שלה יכולה להוביל לפציעה קלה או מתונה.
 זהירות מילת האיתות מציינת סכנה ברמת סיכון נמוכה, שאי-מניעה שלה יכולה להוביל פציעה קלה או מתונה.
 הערה מילת האיתות מציינת מאפיין טכני ייחודי או (במקרה של אי-הקפדה) נזק אפשרי למוצר.
 י הפניה למסמכים נפרדים, שמצורפים או ניתנים להזמנה מ-Webasto.

2.5 אחריות וחבות

במקרים של החזרה, ליקויים או נזקים מכל סוג, נא לפנות ישירות לשותף, המתקין או הסוכן הרלוונטיים. Webasto לא תישא בכל חבות לליקויים או נזקים הנובעים מאי-הישמעות להנחיות ההתקנה וההפעלה. החרגת חבות זו תקפה במיוחד לגבי:

- שימוש לא ראוי
- תיקונים בידי חשמלאי שלא הוזמן על ידי Webasto
- שימוש בחלקי חילוף לא מקוריים
- הסבה לא מורשית של המכשיר מבלי לקבל את הסכמתה של Webasto.
- התקנה והכנסה לשימוש בידי עובדים לא מוסמכים (לא חשמלאים)
- סילוק בלתי הולם לאחר ההוצאה משימוש

אזהרה

רק לחשמלאים מוסמכים מותר לבצע את ההתקנה, חיבור החשמל וההכנסה לשימוש של תחנת הטעינה.

הסמל של פח האשפה עם הקו באמצע מציין שיש להישמע להנחיות בפרק פרק 7, "סילוק" בעמוד 151.



2.6 רשימות תוכנה

מוצר זה מכיל תוכנת קוד פתוח. ניתן להציג מידע נוסף בנושא (תניות פטור, הצעות בכתב ופרטי רישיון) דרך שרת האינטרנט המשולב. ניתן להגיע לשרת האינטרנט דרך הנקודה החמה (<https://172.0.2.1/licensing.html>).

3 ביטחות

3.1 כללי

יש להשתמש במכשיר רק במצב טכני תקין לגמרי. יש לדאוג לחיפוף תקלות שפוגעות בביטחות של עובדים או של המכשיר בבהתאם לכללים התקפים במדינה הרלוונטית.

3.2 הנחיות ביטחות כלליות

- רמות מתח גבוהות מסוכנות בתוך הציוד.
- תחנת הטעינה אינה כוללת מפסק ניתוק משל עצמה. התקני ההגנה המותקנים ברשת החשמל משמשים גם לצורך ניתוקה.
- לפני השימוש, יש לבדוק אם קיימים נזקים חזותיים בתחנת הטעינה. במקרה של נזק, אין להשתמש בתחנת הטעינה.
- רק לחשמלאי מוסמך מותר לבצע את ההתקנה, חיבור החשמל וההכנסה לשימוש של תחנת הטעינה.
- אסור להסיר את כיסוי אזור ההתקנה בזמן ההפעלה.
- אסור להסיר מתחנת הטעינה את הסימונים, סמלי האזהרה ולוחיות הדגם.
- רק לחשמלאי מוסמך מותר להחליף את כבל הטעינה, בהתאם להנחיות.
- אסור בשום פנים ואופן לחבר לתחנת הטעינה מכשירים אחרים.
- יש לוודא שכבל הטעינה ומחבר הטעינה מפני מפני סילוק עליהם, מעיכה שלהם וסיכונים מכניים אחרים.
- במקרה של נזק בתחנת הטעינה, כבל הטעינה ומחבר הטעינה, יש לעדכן מיד את השירות. אסור להשמך להשתמש בתחנת הטעינה.
- יש להגן על כבל הטעינה ומחבר הטעינה מפני מגע עם מקורות חום חיצוניים, מים, לכלוך וחומרים כימיים.
- אסור להאריך את כבל הטעינה בעזרת כבל מאריך או מתאם לצורך חיבורו לרכב.
- יש לנתק את כבל הטעינה רק ממחבר הטעינה.
- אסור בשום אופן לנקות את תחנת הטעינה בעזרת אמצעי לניקוי בלחץ גבוה או מכשיר דומה, או בעזרת צינור גינה.

– לצורך הניקוי של בוקסות תקע הטעינה, יש לכבות את אספקת המתח.
– אסור למשוך את כבל הטעינה במהלך השימוש.
– הקפד לאפשר גישה לתחנת הטעינה רק לעובדים שקראו את הנחיות ההפעלה האלו.

⚠ אזהרה

– במקרה של אי-שימוש בכבל הטעינה, תלה אותו במחזיק הכבלים הייעודי ונעל את מחבר הטעינה במתלה. במסגרת כך יש ללפף את כבל הטעינה בחופשיות מסביב למחזיק הכבלים, כדי למנוע מגע שלו ברצפה.
– הקפד להגן על כבל הטעינה ומחבר הטעינה מפני דריכה עליהם, מעיכה שלהם וכל יתר הסיכונים המכניים.

3.3 הנחיות בטיחות להתקנה

⚠ – לצורך התקנה בטוחה, יש להישמע להוראות המפורטות במסמך זה.
– רק לחשמלאים מוסמכים מותר לבצע את ההתקנה, חיבור החשמל וההכנסה לשימוש של תחנת הטעינה.
– שים לב לדרישות החוק המקומי החלות על ההתקנה החשמלית, הגנת האש, תקנות הבטיחות ודרכי המילוט במקום ההתקנה המתוכנן.
– יש להשתמש רק בחומרי ההתקנה הכלולים במשלוח.
– כאשר הציוד פתוח, נקוט את האמצעים הנאותים להגנת ESD, כדי למנוע פריקה אלקטרוסטטית.
– במסגרת העבודה עם לוחות שקיימת בהם סכנה אלקטרוסטטית, לבש צמיד אנטיסטטי מוארק והקפד על אמצעי הגנת ה-ESD הנאותים. מותר ללבוש את הצמיד רק בזמן ההתקנה והחיבור של יחידת הטעינה. אסור בשום פנים ואופן ללבוש את הצמיד ליד Webasto Next מוליך.
– יש לדאוג הארקה נאותה של חשמלאים מוסמכים בזמן ההתקנה של Webasto Next.
– התקן את ה-Webasto Next בסביבה שקיימת בה סכנת פיצוץ (Ex-Zone).
– התקן את ה-Webasto Next במצב שבו כבל הטעינה לא יחסום או יגביל שום מעבר.
– אל תתקין את ה-Webasto Next בסביבות שקיימים בהן אמוניה או אוויר המכיל אמוניה.

– אל תתקין את ה-Webasto Next במקום שבו היא עלולה להיפגע כתוצאה מפילת עצמים.
– ה-Webasto Next מתאימה לשימוש בפנים ובחוץ.
– אל תתקין את ה-Webasto Next ליד מערכות התחמם, לדוג' מתקני שיטפת רכב, ציוד לניקוי בלחץ גבוה או צינורות גינה.
– הגן על ה-Webasto Next מפני נזקים כתוצאה מקיפאון, ברד או תופעות טבע דומות. אנו מעוניינים להדגיש בהקשר זה את רמת אטימות ה-IP (IP54).
– ה-Webasto Next מתאימה לשימוש באזורים שהגישה אליהם לא מוגבלת.
– הגן על ה-Webasto Next מפני אור שמש ישיר. טמפרטורות גבוהות עלולות להקטין את זרם הטעינה ואף לעזור לגמרי את תהליך הטעינה. טמפרטורת הפעולה של דגם ה-11 קו"ט היא -30°C עד $+55^{\circ}\text{C}$. טמפרטורת הפעולה של דגם ה-22 קו"ט היא -30°C עד $+45^{\circ}\text{C}$.
– יש לבחור מקום ההתקנה של ה-Webasto Next באופן שישלול את האפשרות להתנגשות לא מכוונת של כלי-רכב. אם אין יכולת לשלול את האפשרות של גרימת נזק, יש לנקוט אמצעי בטיחות.
– אל תפעיל את ה-Webasto Next במקרה של פגיעה בה במהלך ההתקנה - יש להחליף את הציוד.

3.4 הנחיות בטיחות לחיבור החשמל

⚠ אזהרה

– כל אחת מתחנות הטעינה צריכה להיות מוגנת בהתקנת החיבור באמצעות מפסק פחת ומפסק זרם. ראה פרק 4.1, "דרישות מאזור ההתקנה" בעמוד 148.
– לפני החיבור החשמלי של תחנת הטעינה, ודא שאין מתח בחיבורי החשמל.
– יש להקפיד על שימוש בכבל חיבור שמתאים לחיבור רשת החשמל.
– אסור להשאיר את תחנת הטעינה ללא השגחה כאשר מכסה ההתקנה פתוח.
– אסור לשנות את הכוונון של מפסק ה-DIP כאשר המכשיר כבוי.
– יש לשים לב להודעות של מפעיל רשת החשמל.

3.5 הנחיות בטיחות להכנסה לשימוש

⚠ אזהרה

– רק לחשמלאי מוסמך מותר לבצע את ההכנסה לשימוש של תחנת הטעינה.
– לפני ההכנסה לשימוש, חשמלאי מוסמך צריך לוודא שחנת הטעינה חוברת בצורה נכונה.
– במסגרת ההכנסה הראשונה לשימוש של תחנת הטעינה, אסור עדיין לחבר רכבים.
– לפני ההכנסה לשימוש של תחנת הטעינה יש לבצע בדיקה חזותית של נקודות פגיעה ונזקים בכבל הטעינה, במחבר הטעינה ובתחנת הטעינה. אסור להכניס לשימוש תחנת טעינה שניזוקה או שנעשה בה שימוש בכבל טעינה או מחבר טעינה פגומים.

3.6 הנחיות בטיחות בנושא הניקוי

⚠ סכנה

רמות מתח גבוהות.

סכנה להתחשמלות קטלנית. אסור לנקות את תחנת הטעינה בזרם מים.

פרטים לגבי התחזוקה, הניקוי והתיקון ניתן למצוא במדריך ההפעלה.

3.7 הנחיות בטיחות בנושא של החלפת כבל הטעינה

⚠ סכנה

סכנה להתחשמלות קטלנית.

▶ כבה בהתקנה את אספקת החשמל לתחנת הטעינה, ואבטח אותה מפני הפעלה.

הערה

מותר להשתמש רק בחלקים מקוריים של Webasto.

נורית תקלה	תיאור
	כבה בהתקנה את אספקת החשמל לחנות הטעינה, ואבטח אותה מפני הפעלה. רק לאחר מכן, נתק את כבל הטעינה מהרכב.

4 התקנה וחייבור חשמל

⚠ סכנה
יש להישמע להנחיות הבטיחות המפורטות ב-בטיחות. לצורך הגישה למסמכים נוספים יש להשתמש באחת האפשרויות הבאות:
אפליקציית השירות של Webasto (להתקנה)
כדי להוריד יישומון זה:
▶ סרוק את קוד ה-QR הבא.



▶ לחלופין, עבור לאחת הכתובות הבאות:
<https://apps.apple.com> / (Apple App Store) או
<https://play.google.com> / (Google Play Store).

לצורך הגישה לאפליקציית השירות של Webasto ולמסמכים הטכניים המקוונים, סרוק את קוד ה-QR או את הברקוד שנמצא על אריזת המוצר של Webasto. ניתן למצוא את הוראות ההפעלה שלנו גם באתר Webasto, בכתובת:

<https://charging.webasto.com/int/products/documentation>
ניתן למצוא את כל השפות בפורטל ההורדות באתר שלנו.

הערה
קונספט הבטיחות של ה-Webasto Next מבוסס על ההנחה שקיימת הארקה, וחשמלאי מוסמך צריך לוודא תמיד את תקינותה במסגרת ההתקנה.
אפליקציית Webasto Charger Setup (להתקנה)
כדי להוריד יישומון זה:

3.8.2 נורית תקלה LED תצוגת שגיאה: ראה איור 7 החצי תחתון.

נורית תקלה	תיאור
F1	הנורית מוארת בירוק וקיים בנוסף הבהוב בצהוב: נוצר חימום חזק של תחנת הטעינה, והיא מטעינה את הרכב בהספק מצומצם. אחרי שלב צינון, תחנת הטעינה תמשיך בתהליך הטעינה הרגיל.
F2	הנורית מוארת בקביעות בצהוב, וצליל התרעה מושמע למשך 0.5 שני': טמפרטורת-יתר. פונקציית הטעינה הופסקה, ואחרי שלב צינון תחנת הטעינה תמשיך בתהליך הטעינה הרגיל.
F3	הנורית מוארת בירוק, בנוסף קיים הבהוב באדום וצליל התרעה מושמע למשך 5 שני': קיימת שגיאת התקנה בחייבור של תחנת הטעינה, ניטור השלבים פעיל ומתח האספקה חורג מהטווח המותר של 200-260 וולט. ▶ בדיקה של שדה הסיבוב / סדר הפאזות (דרוש שדה מיני), תדר הרשת, הגדרת מפסק ה-DIP והתנגדות המוליך בידי חשמלאי.
F4	נורית ה-LED מוארת באדום מהבהב במרווחים של 2 שני', ומושמע צליל התרעה למשך 0.5 שני'. אחר כך, בהפסקה של שנייה אחת, מושמע צליל התרעה למשך 5 שני': קיימת שגיאה ברכב. ▶ נעל את הרכב מחדש.
F5	הנורית מהבהבת באדום במרווחים של 0.5 שני' ו-3 שני' למשך 0.5 שני'. מושמע צליל התרעה למשך 0.5 שני': קיימת תקלה פנימית במתח נמוך (לדוג' 12 וולט). ▶ בדיקה על ידי חשמלאי מוסמך.
F6	נורית ה-LED מוארת בקביעות באדום ומושמע צליל התרעה למשך 0.5 שני'. אחר כך, בהפסקה של שנייה אחת, מושמע צליל התרעה למשך 5 שני': קיימת בעיה בניטור המתח או בניטור המערכת. ▶ בדיקה על ידי חשמלאי מוסמך.



סכנה להתחשמלות קטלנית.

3.8 נוריות LED

3.8.1 נורית הפעלה LED

נורית הפעלה LED: ראה איור 7 בחצי העליון.

נורית הפעלה	תיאור
N1	נורית ה-LED לא דולקת: תחנת הטעינה כבויה.
N2	אור הפעולה הלבן מתחזק/נחלש: תחנת הטעינה מופעלת.
N3	נורית ה-LED מהבהבת בלבן: ממשק המשתמש לצורכי תקשורת הופעל.
N4	נורית ה-LED ירוקה בקביעות: תחנת הטעינה נמצאת במצב ההמתנה.
N5	נורית ה-LED מוארת בכחול מהבהב: תחנת הטעינה נמצאת בשימוש, הרכב נטען.
N6	אור הפעולה הירוק מתחזק/נחלש: תחנת הטעינה נמצאת בשימוש, אבל נחסמה על ידי הפונקציה "Scan & Charge".
N7	אור הפעולה הירוק מתחזק/נחלש: תחנת הטעינה נמצאת בשימוש, אבל נחסמה על ידי הפונקציה "Scan & Charge".
N8	אור הפעולה הכתום מתחזק/נחלש: מפעיל רשת החשמל הפסיק את תהליך הטעינה.

HE

▶ סרוק את קוד ה-QR הבא.



▶ לחלופין, עבור לאחת הכתובות הבאות:

[/https://apps.apple.com](https://apps.apple.com) (Apple App Store)

[/https://play.google.com](https://play.google.com) (Google Play Store)

האפליקציה Webasto ChargeConnect (לשימוש)

כדי להוריד יישומון זה:

▶ סרוק את קוד ה-QR הבא.



▶ לחלופין, עבור לאחת הכתובות הבאות:

[/https://apps.apple.com](https://apps.apple.com) (Apple App Store)

[/https://play.google.com](https://play.google.com) (Google Play Store)

4.1 דרישות מאזור ההתקנה

במסגרת הבחירה של מקום ההתקנה Webasto Next, יש להביא בחשבון את הנקודות הבאות:

- במסגרת ההתקנה, השפה התחתונה של שבלונת ההתקנה המאופרת צריך להיות לפחות 90 ס"מ. ראה אזור 9.
- אם מותקנות מספר תחנות טעינה זו ליד זו, המרווח בין תחנה לתחנה צריך להיות לפחות 200 מ"מ.
- משטח ההתקנה צריך להיות מסיבי ויציב.
- משטח ההתקנה צריך להיות ישר לגמרי (הפרש של 1 מ"מ לכל היותר בין נקודת התקנה אחת לשנייה).
- למשטח ההתקנה אסור להכיל חומרים דליקים.
- חיווט קצר ככל האפשר של הכבל בין תחנת הטעינה לרכב.
- מניעת היסכון לנסיעה על כבל הטעינה.
- חיבורי חשמל אפשריים מהתשתית.
- אין הגבלה של נתיבי הולכי רגל ודרכי מילוט.

- לצורך הפעלה מיטבית ללא תקלות, יש לבחור מקום התקנה שאין בו אור שמש ישיר.
- מצב החניה האופייני של הרכב, תוך התחשבות במצב תקע הטעינה של הרכב.
- הישמעות לתקנות הבנייה וכיובי האש המקומיות.

הערה

מרחק ההתקנה בין השפה התחתונה של תחנת הטעינה לבין הבסיס צריך להיות לפחות 0.9 מ'.

הערה

יש לשים לב לערכות ההתקנה למטרות ספציפיות למדינה (ראה תכולת המשלוח).

4.2 קריטריונים לחיבור החשמל

זרם הטעינה המרבי המוגדר במפעל מצוין בלוחית הדגם של תחנת הטעינה. בעזרת מפסקי DIP ניתן להתאים את זרם הטעינה המרבי לערך של מפסקי הזרם המובנים.

הערה

לערכי הזרם של התקני ההגנה אסור בשום אופן לחרוג מתחת לערך הזרם שמצוין בלוחית הדגם של תחנת הטעינה או שנקבע באמצעות מפסק ה-DIP. ראה פרק 4.7, "כוונון מפסק ה-DIP" בעמוד 150.

לפני התחלת פעולות החיבור יש לדאוג לבדיקה של התנאים המקדימים להתקנה של תחנת הטעינה בידי חשמלאי מוסמך. יש להישמע לתקנות של הרשויות ושל מפעיל רשת החשמל במדינה הספציפית, לדוג' חובת דיווח על ההתקנה של תחנת הטעינה.

הערה

במדינות מסוימות, הטעינה החד-פאזית מוגבלת לעוצמת זרם מוגדרת. יש להקפיד על תנאי החיבור המקומיים. יש לחבר את התקני ההגנה המוזכרים בהמשך באופן שבו במקרה של תקלה תחנת הטעינה תנותק מרשת החשמל. יש לבחור את התקני ההגנה בהתאם לתקנות ההתקנה והתקנים במדינה הרלוונטית.

זרם הטעינה המרבי המוגדר במפעל מצוין בלוחית הדגם של תחנת הטעינה. בעזרת מפסקי DIP ניתן להתאים את זרם הטעינה המרבי לערך של מפסקי הזרם המובנים.

4.2.1 קביעת המידות של מפסק הפחת

כעיקרון תקפות תקנות ההתקנה של המדינה הרלוונטית. אם באותה מדינה לא נקבע מפסקי DIP ניתן להתאים את זרם צריכה להיות מוגנת על ידי התקן פחת מתאים (RCD סוג A) בזרם הפעלה ≥ 30 מיליאמפר.

4.2.2 קביעת המידות של מפסק הזרם

מפסק הזרם (MCB) צריך לעמוד בדרישות של EN 60898. לשטף האנרגיה (I^2t) אסור לחרוג מ- $80,000 A^2s$. לחלופין מותר להשתמש גם בשילוב בין מפסק זרם ומפסק פחת (RCBO) לפי EN 61009-1. הפרמטרים הנקובים למעלה תקפים גם לגבי שילוב מפסקי מעגל זה.

4.2.3 ציוד ניתוק חשמל

תחנת הטעינה אינה כוללת מפסק ניתוק משל עצמה. התקני ההגנה המותקנים ברשת החשמל משמשים גם לצורך ניתוקה.

4.3 התקנה

ראה גם פרק 5, "הרכבה" בעמוד 151. חומרי ההתקנה הכלולים במשלוח מיועדים להתקנה של תחנת הטעינה בקיר לבנים או בטון. לצורך ההתקנה על בסיס, חומרי ההתקנה כלולים במשלוח של הבסיס.

1. יש להביא בחשבון את מיקום ההתקנה במקום ההתקנה.

ראה אזור 9

2. שחרר את שבלונת הקדיחה מהחורים באריזה.

3. בעזרת שבלונת הקדיחה, סמן את ארבע הנקודות של הקדיחים במקום ההתקנה. ראה אזור 8 וכן אזור 9.

4. צור 4 קדחים בקוטר 8 מ"מ במיקומים שסומנו.

הערה

הקדח האמצעי (1) משמש להתקנה בבית. בקדח המוצג בצד שמאל (2) יש להשתמש במקרה של שימוש בכבל LAN. ראה גם אזור 9.

5. מקם והתקן את המחיק בעזרת 2 דיבילים ו-2 ברגים, 6 x 70 מ"מ, T25.

6. הסר את המכסה התחתון מאזור החיבור של תחנת הטעינה.

איור 1

1. הוצא את מגן הכיפוף הספירלי מאזור החיבור של תחנת הטעינה, וצרף אותו ליתר החומרים הכלולים במשלוח.
2. במקרה של חיווט גלוי, צור מגרעת חיווט לכלל ההזנה בדופן האחורית של תחנת הטעינה בעזרת נקודות השבירה הצדדיות המיועדות לכך (במקרה הצורך, שייף את שפות השבירה בעזרת השופין העגול).
3. חבר את כבל ההזנה דרך מתאם המעבר המיועד לו, והצב את תחנת הטעינה על המחיק שכבר הותקן.

4. התקן את תחנת הטעינה על קדחי העיגון באזור החיבור התחתון בעזרת 2 ברגים, 6 x 90 מ"מ, T25. אסור לחרוג ממומנט הפיתול המרבי המותר, של 6 נ"מ (ניוטון-מטר).

4.3.1 חיבור כבל הטעינה

1. התחל מהפחת הלא מתוברג של מגן הכיפוף הספירלי, והלבש אותו בדחיפה על כבל הטעינה הכלול במשלוח.
2. העבר את כבל הטעינה דרך הדק האטימה המותקן מראש.

הערה
ודא שגומי האטימה המותקן מראש ממוקם היטב בתוך ההדק.

3. דחף את כבל הטעינה לפחות 10 מ"מ על השפה העליונה של אזור החביקה בהדק שחרור המאמצים.
4. סובב במספר פסיעות את התבריג של הספירלה להגנה מפני כיפופים על ההדק.

הערה
אל תהדק עד הסוף.

איור 2

5. הברג את הדק שחרור המאמצים על כבל הטעינה במצב הנכון.

הערה
הדק שחרור המאמצים כולל שני מצבים אפשריים עבור וריאציות כבל הטעינה 11 קו"ט ו-22 קו"ט.
ודא שהכיתוב "11 קו"ט מותקן" רובע כבל טעינה 11 קו"ט.

6. התקן את הדק שחרור המאמצים במצב ההתקנה הנכון יחד עם בורגי הטורסק בעלי תבריג החיתוך העצמי (6.5 x 25 מ"מ), והדק אותו למומנט של 5.5 נ"מ (זהירות: אל תהדק את הברגים יותר מדי).

7. הדק שחרור המאמצים צריך להתיישר ביחס לפני-השטח במצב המוברג המהודק.

הערה
בצע ביקורת משיכה של כבל הטעינה כדי לוודא שכבל הטעינה אינו זז יותר.

8. הברג עכשיו על ההדק את הספירלה להגנה מפני כיפופים, במומנט של 4 נ"מ.
9. בעזרת מברג שטוח (3.5 מ"מ), סגור כל אחד מקצות הכבל בהתאם למצוין באיור (איור 4) על בלוק ההדקים הימני המסומן בכיתוב "OUT".
10. לצורך כך, הכנס את המברג לפתח העליון המיועד לכך בקפיץ הפחתת העומס של בלוק ההדקים, ופתח באמצעותו את קפיץ ההידוק.

11. חבר עכשיו כל אחד מהכבלים לפתח החיבור המיועד לו בבלוק ההדקים (פתח תחתון).
12. לבסוף, משוך את המברג החוצה וודא על ידי ביקורת משיכה שכל אחד מהכבלים מהודק בצורה נכונה ומלאה.

כבל הטעינה	תיאור
כחול	N
חום	L1
שחור	L2
אפור	L3
צהוב-ירוק	PE
שחור-לבן	כבל בקרה (CP)

איור 3

1. סגור את כבל הבקרה (CP) השחור/לבן יחד עם חבק על ההדק (המגע התחתון ביותר 1).

הערה
דחף למטה את המגע הקפיצי הלבן מימין לחיבור, ותוך כדי כך הכנס עד הסוף את כבל הבקרה.
2. ודא על ידי ביקורת משיכה שהכבל מהודק בצורה נכונה ומלאה.

4.3.2 החלפת כבל הטעינה

כבלי טעינה נשחקים עם הזמן, והם יכולים לספוג נזק, לדוג' במקרה של נסיעה עליהם. במקרים אלו ההחלפה חיונית.

אזהרה
רק להשמלאי מוסמך מותר לבצע את החלפת כבל הטעינה.

סכנה
סכנה להתחשמלות קטלנית.
כבה בהתקנה את אספקת החשמל לתחנת הטעינה, ואבטח אותה מפני הפעלה.

הערה
מותר להשתמש רק בחלקים מקוריים שדירוג הביצועים שלהם זהה לזה של Webasto.

הערה
לאורך תקופת השימוש ב-Webasto Next מותר להחליף את כבל הטעינה **ארבע פעמים לכל היותר**.

הערה
במקרה של צורך בחלקי חילוף, נא לפנות למתקין או הסוכן.
נוהל החלפת כבל הטעינה:

1. נקח את אספקת החשמל ואת כבל הטעינה של הרכב.
2. הסר את מכסה אזור החיבור של ה-Wallbox.
3. שחרר את ההדקים וההברגות של כבל הטעינה.
4. הסר מה-Wallbox כלפי מטה את הדק שחרור המאמצים ואת כבל הטעינה שניזוק.
5. התקן כבל טעינה חדש (יש להשתמש רק בחלק מקורי של Webasto) בהתאם ל-פרק 4.3.1, "חיבור כבל הטעינה" בעמוד 149.
6. סגור את מכסה אזור החיבור של ה-Wallbox.
7. בצע הכנסה מחדש לשימוש בהתאם ל-פרק 4.8, "הכנסה ראשונה לשימוש" בעמוד 150.

4.4 חיבור חשמל

1. בדוק וודא שאין מתח כבבל ההזנה, ושנקטו אמצעים נגד ההפעלה מחדש.
2. ודא שמתקיימות כל הדרישות החיוניות לצורך החיבור, שצוינו למעלה בהנחיה זו.
3. הוצא מהחומרים הכלולים במשלוח את טבעות הכבל.
4. דחף את טבעות הכבל על כבל ההזנה.

הערה
ודא שעזר ניתוב הטבעות נמצא במצב ההתקנה הסופי בגב תחנת הטעינה, אבל אל תמקם אותו עדיין במתאם המעבר.

5. אם מחובר גם כבל נתונים, בצע את צעדי העבודה הנקובים גם עבור חבק מעבר הכבל הנוסף הכלול במשלוח.
6. הסר את שרולל כבל ההזנה.
7. במקרה של שימוש בכבל הזנה קשיח, כופף כל אחד מהכבלים תוך הקפדה על רדיוסי הכיפוף המינימליים למצב שיאפשר חיבור על ההדקים ללא עומס מכני גדול.
8. במקרה של שימוש בכבל הזנה קשיח, כופף כל אחד מהכבלים תוך הקפדה על רדיוסי הכיפוף המינימליים למצב שיאפשר חיבור על ההדקים ללא עומס מכני גדול.

איור 4

IN החיבורים של כבל חיבור הרשת
OUT החיבורים של כבל הטעינה

1. בעזרת מברג שטוח (3.5 מ"מ), סגור כל אחד מקצות הכבל בהתאם למצוין באיור (איור 4) על בלוק ההדקים השמאלי המסומן בכיתוב "IN".

הערה
במסגרת החיבור, הקפד על סדר החיבור הנכון של שדה סיבוב מגנטי ימני.

2. לצורך כך, הכנס את המברג לפתח העליון המיועד לכך בקפיץ הפחתת עומס של בלוק ההדקים, ופתח באמצעותו את קפיץ ההידוק.
3. חבר עכשיו כל אחד מהכבלים לפתח החיבור המיועד לו בבלוק ההדקים (פתח תחתון).
4. לבסוף, משוך את המברג החוצה וודא על ידי ביקורת משיכה שכל אחד מהכבלים מהודק בצורה נכונה ומלאה ושאינן נקודות נושפת גליוות.

הערה
 אם יש מספר תחנות טעינה בנקודת אספקת אנרגיה ראשית משותפת: סיכון לעומס-יתר.

יש לדאוג לסיבוב פאות ולבצע התאמה שלו בתצורת החיבור של תחנות הטעינה. ראה ההנחיה המקוונת לגבי הגדרת התצורה:
<https://charging.webasto.com/int/products/documentation>

5. חבר את כבל הנתונים לחיבור הייעודי באזור החיבור. ראה כבל בקרה (Control Pilot) וכן .
6. הסר מאזור החיבור לכלוכים כגון שאריות בידוד.
7. ודא שוב שכל הכבלים ממוקמים היטב בהדקים המתאימים.
8. מקם עכשיו את טבעות הכבל במתאם המעבר.

הערה
 ודא שלא נוצר מרווח אוויר בין המעטפת לבין טבעות הכבל.

4.4.1 החיבור החשמלי ברשתות מחולקות (פאזה מפוצלת) תצורת החיבור:

בלוק הדקים	כבל חשמל
L1	L1
ניטרלי	L2

תצורת מספק ה-DIP: 0 = D6 (OFF)

הערה
 תצורת חיבור זו אינה מגדירה הגבלת עומס בלתי-מאוזן.

הערה
 כבל חשמל: מתח הרשת המרבי המותר בין L1 ל-L2 הוא 230 וולט.

4.5 כבל LAN

חיבור תחנת הטעינה לתשתית הרשת במקום ההצבה. ניתן להגדיר ולפקח על תחנת הטעינה באמצעות החיבור הזה (תנאי מקדים: חיבור לקצה האחורי או למערכת ניהול החשמל המקומית). מומלץ להשתמש בכבל רשת מקטגוריית CAT7 ומעלה. יש להעביר את כבל ה-LAN דרך הפתח ב-Wallbox, על מנת לחבר אותו לשקע LAN.

4.6 בקרת הספק פעיל

איור 5

יש לחבר את בקרת ההספק הפעיל באופן הבא בהתאם להנחיה VDE AR-4100:
 יש להכניס את שני הכבלים של מקלט בקרת האדווה או של המגע טול הפוטנציאל למיקומים 3 ו-4 בתקע זה (ראה איור 5). ניתן לבחור באופן חופשי את ההקצאה של שני הכבלים במיקומים 3 ו-4 (שטח החתך המרבי של הכבל הוא 1.5 מ"ר).

אזהרה

אסור להיות מתח בין ההדקים 3 ל-4. המסר או מקלט בקרת האדווה שבהם נעשה שימוש צריכים לפעול ללא פוטנציאל.

4.7 כוונון מספק ה-DIP

סכנה

רמות מתח גבוהות.

סכנה להתחשמלות קטלנית.

ודא שאין מתח.

מפסקי ה-DIP מגדירים את עוצמת הרום המרבית. ניתן לבצע את ההגדרה בעזרת האפליקציה Charger Setup בקפיצות של אמפר אחד, עד לערך המרבי שמוגדר באמצעות מספק ה-DIP. איור 6

מפסק ה-DIP משמאל ON = 1
 מפסק ה-DIP מימין OFF = 0

הגדרת המפעל של מספק ה-DIP:

D6	D5	D4	D3	D2	D1
On	On	On	Off	Off	Off

הערה

השינויים בכוונון של מספקי ה-DIP יהפכו לפעילים רק אחרי אתחול תחנת הטעינה.

תיאור	[A]	D3	D2	D1
מצב במשלוח	32	0	0	0
	10	1	0	0
	13	0	1	0
	16	1	1	0
	20	0	0	1
	25	1	0	1
	8	0	1	1
מצב הדגמה: אין אפשרות לבצע טעינה	0	1	1	1

אזהרה

יש לדאוג להתאמה של ה-DIP להתקנה המקדימה בידי חשמלאי מוסמך.

D4 = 0 אין הגבלת עומס בלתי-מאוזן בטעינה חד-פאזית.

D1 = 1 הגבלת עומס בלתי-מאוזן ל-16 אמפר וכן D1-D3 < 20 אמפר (עבור CH ו-AT).

D5 = 0 אין הגבלת עומס בלתי-מאוזן בטעינה חד-פאזית.

D1 = 1 הגבלת עומס בלתי-מאוזן ל-20 אמפר וכן D1-D3 > 25 אמפר (עבור D).

D6 = 1 רשת TN/TT.

D6 = 0 רשת IT (רק חיבור רשת חשמל חד-פאזי אפשרי).

אזהרה

רק לחשמלאי מוסמך מותר לשנות את ההגדרות באפליקציית הגדרת המטען של Webasto.

4.8 הכנסה ראשונה לשימוש

4.8.1 בדיקת בטיחות

תעד את תוצאות הבדיקה והמדידה של ההכנסה הראשונה לשימוש בהתאם לתקנים וכללי התקנה החלים. האפליקציה Webasto Charger Setup תסייע לך במהלך הבדיקה במסגרת ההכנסה לשימוש. תקנות ההפעלה, ההתקנה והגנת הסביבה המקומיות חלות.

HE

4.8.2 תהליך ההפעלה

1. הסר מאזור החיבור שאריות חומר.
 2. לפני ההפעלה, ודא שכל הברגים וההדקים מחוברים היטב.
 3. תקן את המכסה התחתון.
 4. חזק את המכסה התחתון בעזרת בורגי ההתקנה; חזק בהירות את בורגי ההתקנה עד לסוף המהלך. ראה אזור 1.
 5. הפעל את מתח רשת החשמל.
- רצף האתחול יופעל (הרצף אורך כ-60 שניות).
– אור הפעולה הלבן מתחזק/נחלש. ראה אזור 7, סטטוס פעולה N2.

איור 7

1. בדוק את ההכנסה הראשונה לשימוש וצור פרוטוקול של הערכים המדודים. במסגרת כך, האפליקציה Webasto Charger Setup יכולה לעזור לך במימוש והתיעוד. מחבר הטעינה משמש כנקודת מדידה, וסימולטור EV משמש כאמצעי עזר למדידה.
 2. בצע בעזרת סימולטור EV סימולציה ובדיקה של כל אחת מפונקציות הפעולה וההגנה.
 3. חבר את כבל הטעינה לרכב.
- הנורית תתחלף מירוק (N3) לכחול מבהבה (N4), ראה אזור 7.

5 התקנה

איור 8

איור 9

- 1 קדח להתקנה בבית של הכבל
 - 2 קדח לכבל LAN
- (* כלי העבודה המוצגים אינם כלולים במשלוח של ה-Wallbox.

6 החלפת כבל הטעינה

⚠ סכנה

- סכנה להתחשמלות קטלנית.
- ▶ כבה בהתקנה את אספקת החשמל לתחנת הטעינה, ואבטח אותה מפני הפעלה.

הערה

מותר להשתמש רק בחלקים מקוריים שדירוג הביצועים שלהם זהה לזה של Webasto.

הערה

לאורך תקופת השימוש ב-Webasto Next מותר להחליף את כבל הטעינה **ארבע פעמים לכל היותר**.

הערה

במקרה של צורך בחליף חילוף, נא לפנות למתקין או הסוכן.

ראה פרק 4.3.2, "החלפת כבל הטעינה" בעמוד 149.

7 סילוק



הסמל של פח האשפה והאיקס מציין שאסור להשליך את המכשיר החשמלי או האלקטרוני הזה לאשפה הביתית בתום אורך חיי השימוש שלו. לצורך ההחזרה עומדות לרשותך באזורך נקודות איסוף חינומיות למכשירים חשמליים ואלקטרוניים. כדי לקבל את הכתובות יש לפנות למנהלת העירונית או האזורית שלך. איסוף בנפרד של מכשירים חשמליים ואלקטרוניים מאפשר לבצע שימוש מחדש, מיחזור חומרים ו/או צורות אחרות של מיחזור של מכשירים ישנים, וכן למנוע את הפגיעה בסביבה ובבני-אדם עקב סילוק החומרים המסוכנים שעשויים להיות כלולים במכשירים.

– יש לסלק את האריזה לפח המיחזור המתאים, בכפוף לתקנות החוק התקפות במדינה הרלוונטית.

אוסטריה:

ה-EAG-VO באוסטריה מחליף את חקיקת האיחוד האירופי בחקיקת המדינה. בין היתר, ההחלפה מבטיחה את קיומה של האפשרות להחזיר ללא תשלום ציוד חשמלי ואלקטרוני (צח"א) ממשקי בית לנקודות איסוף ציבוריות. החל ממועד תחולת החקיקה, אסור יותר לסלק צח"א לאתרי פסולת מוצקה מעורבת, ויש להעביר אותה לנקודות האיסוף הייעודיות. הדבר מאפשר לבצע שימוש חוזר בציוד כשיר או בחלקים תקינים של ציוד תקול, ובאופן זה לתרום לניצול משאבים יעיל ולפיתוח בר-קיימה. כמו כן, ניתן להעביר באיסוף נפרד מרכיבים מסוכנים של הציוד (לדוג' כלור-פלוואור-פחמן או כספית) לצורך טיפול הולם, וע"י כך למנוע פגיעה בסביבה ובבריאות בני אדם. לצורך הציוד הישן הפרטי שלכם עומדות לרשותכם נקודות ההחזרה והאיסוף ללא תשלום של המועצות המקומיות ושל מערכות היצרן. רשימה מרוכזת של נקודות האיסוף הזמינות מופיעה באתר האינטרנט הבא: <https://secure.umweltbundesamt.at/eras/>

registerabfrageEAGSammelstelleSearch.do. כל הציוד

החשמלי והאלקטרוני הביתי מסומן בסמל של פח האשפה עם הקו באמצע. ניתן למסור ציוד זה בכל נקודות האיסוף שמופיעות בקישור, ואסור לסלק אותו יחד עם האשפה הביתית.

8 הצהרת תאימות

ה-Webasto Next מפותח, מיוצר, נבדק ומסופק בכפוף לקווים המנחים, התקנות והתקנים הרלוונטיים בנושא בטיחות, EMV וידידותיות לסביבה. SE Webasto Roof & Components מצהירה בזאת שסוג יחידת השידור "תחנת טעינה Webasto Next" עומד בתקנה מס' 2014/53/EU. הטקסט המלא של הצהרת תאימות ה-EU זמין בכתובת האינטרנט הבאה: <https://charging.webasto.com/int/products/documentation>

9 רשימת ביקורת להתקנת תחנת הטעינה של Webasto

		Webasto Next				תחנת טעינה
		<input type="checkbox"/> 22 קו"ט		<input type="checkbox"/> 11 קו"ט		הספק טעינה
						מספר סידורי
						מספר חומר
		<input type="checkbox"/> IT		<input type="checkbox"/> TN/TT		סוג רשת
		<input type="checkbox"/> פאזה מפוצלת				הגדרת DIP
Off	On	Off	On	Off	On	
<input type="checkbox"/>	<input type="checkbox"/>	<input type="checkbox"/>	<input type="checkbox"/>	<input type="checkbox"/>	<input type="checkbox"/>	D1
<input type="checkbox"/>	<input type="checkbox"/>	<input type="checkbox"/>	<input type="checkbox"/>	<input type="checkbox"/>	<input type="checkbox"/>	D2
<input type="checkbox"/>	<input type="checkbox"/>	<input type="checkbox"/>	<input type="checkbox"/>	<input type="checkbox"/>	<input type="checkbox"/>	D3
<input type="checkbox"/>	<input type="checkbox"/>	<input type="checkbox"/>	<input type="checkbox"/>	<input type="checkbox"/>	<input type="checkbox"/>	D4
<input type="checkbox"/>	<input type="checkbox"/>	<input type="checkbox"/>	<input type="checkbox"/>	<input type="checkbox"/>	<input type="checkbox"/>	D5
<input type="checkbox"/>	<input type="checkbox"/>	<input type="checkbox"/>	<input type="checkbox"/>	<input type="checkbox"/>	<input type="checkbox"/>	D6
<p>כוללת חיבה לסימון עבור המתקין</p> <p>כללי:</p> <p>ההתקנה, חיבור החשמל וההכנסה לשימוש של תחנת הטעינה בוצעו על ידי חשמלאי מוסמך.</p> <p>התנאים במקום:</p> <p>תחנת הטעינה הותקנה בסביבה שאין בה סכנת פיצוץ (אזור Ex).</p> <p>תחנת הטעינה הותקנה במקום שבו אין סכנה לכך שעצמים נופלים (למשל תוף כבל או צמיג) יפגעו בה.</p> <p>תחנת הטעינה הותקנה באזור המוגן מפני השמש.</p> <p>ציון בבקשה את תנאי מזג האוויר ביום ההתקנה: שמש, גשם, עננות, שלג או אחרים _____.</p> <p>מיקום ההצבה של תחנת הטעינה נבחר באופן שימנע מרכבים נוסעים לפגוע בה.</p> <p>הובאו בחשבון דרישות החוק החלות על ההתקנה החשמלית, הגנת האש, תקנות הבטיחות ודרכי המילוט במקום ההתקנה המתוכנן.</p> <p>כבל הטעינה ומחבר הטעינה מוגנים מפני מגע עם מקורות חום חיצוניים, מים, לכלוך וחומרים כימיים.</p> <p>כבל הטעינה ומחבר הטעינה מוגנים מפני דריכה עליהם, מעיכה שלהם וסיכונים מכניים אחרים.</p> <p>הלקוח/משתמש קיבל הסבר לגבי ניתוק המתח מה- Webasto Next בעזרת התקני ההגנה המתוקנים.</p> <p>דרישות לגבי תחנת הטעינה:</p> <p>במסגרת ההתקנה הותקן שרולל הכבל עבור כבל חיבור החשמל וכבל האות.</p> <p>מגן הכיפוף של כבל הטעינה הוברג בתחנת הטעינה, ואטם הגומי הוכנס למגן הכיפוף בצורה נכונה.</p> <p>במסגרת ההתקנה חובר לתחנת הטעינה כבל טעינה מתאים (11 קו"ט או 22 קו"ט) (כמצוין בלוחית הדגם). הדק שחרור המאמצים, המיועד להבטיח את שחרור המאמצים מכבל הטעינה, הותקן. מומנטי הידוק הנקובים נשמרו. כבל הטעינה חובר בהתאם להנחיות.</p> <p>לפני סגירת המכסה, יש להוציא מתחנת הטעינה את כלי העבודה ושאריות ההתקנה.</p> <p>כבל ה-CP הותקן בצורה נכונה.</p> <p>התנאי המקדים של שדה סיבוב מגנטי ימני מתקיים בזמן ההתקנה.</p> <p>במסגרת ההכנסה לשימוש יש ליצור את פרוטוקולי הבדיקה התקפים במדינה הרלוונטית ולהעביר העתק גם ללקוח.</p> <p>הלקוח / ממזין העבודה: _____</p> <p>ישוב: _____</p> <p>חתימה: _____</p>						

HE

הלקוח / מזמין העבודה:	
תאריך:	
חשמלאי מוסמך / מבצע העבודה:	
חתימה:	יישוב:
	תאריך:

HE

Tartalomjegyzék

1	Az alkalmazás megoldások rövid bevezetője.....	155			
2	Általános.....	156	9	Ellenőrzőlista a Webasto töltőállomás felszereléséhez.....	164
2.1	A dokumentum célja.....	156			
2.2	Teendő a dokumentummal.....	156			
2.3	Rendeltetésszerű használat.....	156			
2.4	A szimbólumok és kiemelések értelmezése.....	156			
2.5	Garancianyújtás és felelősség.....	156			
2.6	Szoftver licenckek.....	156			
3	Biztonság.....	156			
3.1	Általános.....	156			
3.2	Általános biztonsági figyelmeztetések.....	156			
3.3	A felszerelés biztonsági utasításai.....	157			
3.4	A villamos bekötés biztonsági utasításai.....	157			
3.5	Az üzembevitel biztonsági utasításai.....	157			
3.6	A tisztítás biztonsági utasításai.....	158			
3.7	Biztonsági utasítások a töltőkábel cseréjéhez.....	158			
3.8	LED-kijelzések.....	158			
4	Telepítés és elektromos csatlakoztatás.....	158			
4.1	Követelmények a telepítés területével szemben.....	159			
4.2	A villamos bekötés követelményei.....	159			
4.3	Telepítés.....	159			
4.4	Villamos csatlakozás.....	161			
4.5	LAN-kábel.....	161			
4.6	A hatásos teljesítmény vezérlése.....	161			
4.7	A DIP kapcsolók beállítása.....	161			
4.8	Első üzembe helyezés.....	162			
5	Felszerelés.....	162			
6	A töltőkábel cseréje.....	162			
7	Hulladék kezelés.....	162			
8	Megfelelőségi nyilatkozat.....	163			

1 Az alkalmazás megoldások rövid bevezetője

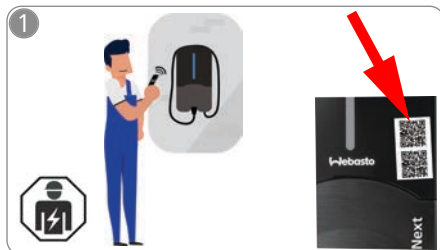

✓ A "Scan & Charge" funkcióhoz két QR-kód áll rendelkezésre, amelyek a kiszállításkor a védőfólia alatt találhatóak.

Az Webasto Next-et szakképzett villanyszerelő szerelje fel.



Töltse le a szükséges alkalmazásokat:

- 1) A telepítéshez:
Webasto Charger Setup
- 2) A kezeléshez:
Webasto ChargeConnect

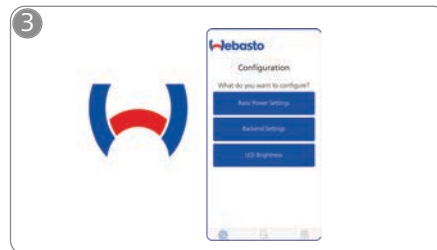

Nyissa meg a Webasto Charger Setup App alkalmazást, és konfigurálja a töltőállomását.

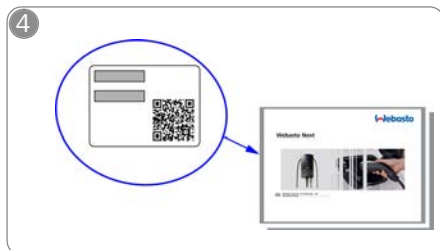

🔍 Olvassa be a QR-kódot a rövid leírásban a címkéről, vagy kézzel írja be a WiFi kulcsot.



👉 Nyissa meg a ChargeConnect alkalmazást, és kövesse a lépéseket a töltőállomás csatlakoztatásához a ChargeConnect felhőhöz.



⚡ Dubja be a töltő dugót, és fedezze fel a töltőállomása funkcióit.

Részletes leírásokat az Ön Webasto Next-éhez a teljes on-line kézikönyvben talál.

HU

2 Általános

A dokumentum legfrissebb változata a következő címen érhető el: <https://charging.webasto.com/int/products/documentation>

2.1 A dokumentum célja

Ez a Gyorsindítási útmutató a(z) Webasto Next termék részét képezi és a termékkel kapcsolatos bevezető, biztonsági és felszerelési információkat tartalmaz. Az aktuális verzió a következő címen érhető el:

<https://charging.webasto.com/int/products/documentation>

A biztonságos telepítéshez és üzemeltetéshez el kell olvasni a(z) Webasto Next teljes kezelési és felszerelési útmutatóját.

A kezelési és beépítési utasítás szükséges a következők használatához:

- a **WebUI**
- a **dinamikus terheléskezelés (DLM)**
- az **otthoni energiagazdálkodási rendszer (HEMS)**

Kezelési és beépítési utasításunkat a Webasto weboldalán találja a következő részben:

<https://charging.webasto.com/int/products/documentation>

2.2 Teendő a dokumentummal

- ▶ A Webasto Next felszerelése és üzembe helyezése előtt olvassa el ezt a Gyorsindító leírást.
- ▶ Tartsa ezt a dokumentációt hozzáférhető helyen.
- ▶ Adja tovább ezt a dokumentumot a következő tulajdonosnak, vagy a töltőállomást használó személynek.

⚠ TANÁCS

Szeretnénk felhívni a figyelmét, hogy a szakszerű felszereléshez a szerelő készítsen egy felszerelési jegyzőkönyvet. Továbbá kérjük, hogy töltsse ki az ellenőrző listánkat (lásd fejezet 9, "Ellenőrzőlista a Webasto töltőállomás felszereléséhez" a oldalon 164).

⚠ TANÁCS

A színtévesztőknek támogatásra van szükségük az összes hibajelzés hozzárendelésénél.

2.3 Rendeltetésszerű használat

A Webasto Next töltőállomás az IEC 61851-1 szerint alkalmas elektromos és hibrid járművek töltésére a 3-as töltő üzemmódban.

2.4 A szimbólumok és kiemelések értelmezése

⚠ VESZÉLY

A jelzőszó magasfokú kockázatot jelöl, amely, ha nem kerülik el, halált vagy súlyos sérülést okoz.

⚠ FIGYELEZTETÉS

A jelzőszó közepes kockázatu veszélyeztetést jelöl, amely, ha nem kerülik el, csekély vagy közepes sérülést okoz.

⚠ ÓVATOSAN

A jelzőszó alacsony kockázatu veszélyeztetést jelöl, amely, ha nem kerülik el, csekély vagy közepes sérülést okoz.

📄 TANÁCS

A jelzőszó egy műszaki jellegzetességet, vagy (figyelmemen kívül hagyásnál) a terméken lehetséges kárt jelöl.

📄 Hivatkozás a mellékelt, vagy a Webasto-nál kérhető külön dokumentumokra.

2.5 Garancianyújtás és felelősség

Bármilyen panasz, hiba vagy sérülés esetén forduljon közvetlenül a mindenkori szerződéses partnerhez, szerelőhöz vagy kereskedőhöz.

A Webasto nem vállal semmilyen felelősséget a beépítési és kezelési utasításban foglaltak be nem tartása miatt keletkező hiányosságokért és károkért. E felelősség kizárása különösen vonatkozik:

- A nem rendeltetésszerű használatra.
- A javításokat nem egy, a Webasto-val szerződött villanyszerelő végezte.
- Nem eredeti pótalkatrészek használatára.
- A készülék a Webasto jóváhagyása nélküli, jogosulatlan átalakítása.
- A beszerelést és az üzembe helyezést szakképzetlen személyzet (nem villanyszerelő) végezte.
- Az üzemből kivétel után helytelen ártalmatlanítás.

⚠ FIGYELEZTETÉS

A töltőállomás felszerelését és csatlakoztatását csak szakképzett villanyszerelő végezheti.



Az áthúzott szemetesvédőőr-szimbólum azt jelzi, hogy be kell tartani a(z) fejezet 7, "Hulladék kezelés" a oldalon 162 fejezet utasításait.

2.6 Szoftver licenck

Ez a termék nyílt forráskódú szoftvert tartalmaz. További információk (jogi elállási nyilatkozat, írásbeli ajánlatok, licencinformációk) az integrált webszerverről hívhatók le. A webszerver a hotspoton keresztül érhető el (<https://172.0.2.1/licensing.html>).

3 Biztonság

3.1 Általános

Az eszközt csak műszakilag tökéletes állapotban használja.

A személyek vagy a berendezések biztonságát veszélyeztető üzemzavarokat a nemzeti előírások szerint azonnal hártassa el egy szakképzett villanyszerelővel.

3.2 Általános biztonsági figyelmeztetések

- ⚠ – A belsejében veszélyes nagyfeszültség van.
- A töltőállomásnak nincs saját hálózati szakaszolója. A hálózaton felszerelt védőberendezések ezért a hálózati leválasztását is szolgálják.
- Alkalmazás előtt szemrevételezéssel ellenőrizze a töltőállomás épségét. Ha sérült, ne használja a töltőállomást.
- A töltőállomás felszerelését, villamos bekötését és üzembe helyezését csak szakképzett villanyszerelő végezheti el.
- Üzem közben ne távolítsa el a szerelvény burkolatát.
- A töltőállomásról ne távolítsa el a jelzéseket, figyelmeztető jelképeket és adattáblát.
- A töltőkábelt az utasítások szerint csak szakképzett villanyszerelő cserélheti ki.
- Szigorúan tilos más készülékek csatlakoztatása a töltőállomáshoz.

- Ügyeljen rá, hogy a töltőkábel és a töltőcsatlakozó védve legyen a ráfűtéstől, a beszorulástól és egyéb mechanikai veszélyektől.
- Ha a töltőállomás, a töltőkábel vagy a töltőcsatlakozó megsérült, azonnal értesítse a szervizt. Ne folytassa a töltőállomás üzemeltetését.
- Védje a töltőkábelt és a csatlakozót a külső hőforrástól, víztől, szennyeződéstől és vegyszerektől.
- A töltőkábelt a járműhöz csatlakoztatáshoz hosszabbítóval vagy adapterrel ne toldja meg.
- A töltőkábelt csak a a töltőcsatlakozónál fogva húzza le.
- A töltőállomást soha ne tisztítsa nagynyomású tisztító-, vagy hasonló készülékkel, sem kerti tömlővel.
- A töltő aljzat tisztításához kapcsolja ki a villamos feszültségellátást.
- A töltő kábelt használat közben nem szabad húzó terhelésnek kitenni.
- Gondoskodjon arról, hogy csak olyan személyek férjenek hozzá a töltőállomáshoz, akik elolvasták ezt a használati utasítást.

FIGYELMEZTETÉS

- Használaton kívül akassza be a töltőkábelt az erre tervezett kábeltartóba, és rögzítse a töltőcsatlakozót a felfüggesztésben. Ennél úgy helyezze lazán a töltőkábelt a kábeltartó köré, hogy ne érjen a talajhoz.
- Gondoskodjon róla, hogy a töltőkábel és a töltőcsatlakozó védve legyen a ráfűtéstől, a beszorulástól és minden egyéb mechanikai veszélyektől.

3.3 A felszerelés biztonsági utasításai

-  – A biztonságos felszereléshez tartsa be a jelen dokumentum utasításait.
- A töltőállomás felszerelését és csatlakoztatását csak szakképzett villanyszerelő végezheti.
- A felszerelés tervezett helyszínén vegye figyelembe a villamos felszerelések, a tűzvédelem és a menekülő útvonalak helyi, törvényi előírásait, és a biztonsági előírásokat.

- Csak a vele szállított szerelési anyagot használja.
- A kinyitott készletnél hozzon szakmai óvintézkedéseket az ESD-védelemhez az elektrosztatikus károsítások elkerülésére.
- Viseljen földelt antistatikus karszalagokat, amikor a sztatikus elektromosságra érzékeny áramköröket kezel, és tartsa be a szakszerű ESD-védelmi intézkedéseket. Karkötőt csak a töltőegység felszerelésekor és bekötésekor szabad viselni. Soha nem szabad karkötőt viselni feszültség alatt álló Webasto Next-nél.
- A képzett villanyszerelők legyenek szakszerűen földelve, miközben szerelik a Webasto Next-et.
- Ne szerelje fel az Webasto Next-et robbanásveszélyes területre (Ex zóna).
- Úgy szerelje fel az Webasto Next-et hogy a töltőkábel ne zárja el vagy akadályozza az áthaladást.
- Ne szerelje fel a Webasto Next-et ammóniát tartalmazó környezetbe vagy légkörbe.
- A Webasto Next-et ne szerelje fel olyan helyre, ahol a leeső tárgyak károsíthatják.
- A Webasto Next bel- és kültéri használatra alkalmas.
- A Webasto Next-et ne szerelje fel vizet permetező berendezések, pl. autómosók, nagynyomású tisztítók vagy kerti tömlők közelében.
- Védje a Webasto Next-et a fagykártól, jégesőtől vagy hasonlótól. Itt szeretnénk utalni az IP védelmi osztályunkra (IP54).
- A Webasto Next hozzáférési korlátozások nélküli területeken használatra alkalmas.
- Védje a Webasto Next-et a közvetlen napsugárzástól. Magas hőmérsékleten a töltőáram csökkenhet vagy a töltő folyamat akár teljesen meg is szakadhat.
A 11 KW-os változat üzemi hőmérséklete -30 ... +55 °C.
A 22 KW-os változat üzemi hőmérséklete -30 ... +45 °C.

- A Webasto Next felszerelésének helyét úgy válassza meg, hogy a járművek nem szándékos ráfűtése kizárt legyen. Ha a károkat nem lehet kizárni, hozzon óvintézkedéseket.
- Ha az Webasto Next a felszereléskor megsérült, akkor ne vegye üzembe; a készüléket ki kell cserélni.

3.4 A villamos bekötés biztonsági utasításai

FIGYELMEZTETÉS

- Minden töltőállomás kapjon védelmet a saját hibaáram-védőkapcsolójával és a csatlakozó felszerelésben lévő vezetékvédő-kapcsolóval. Lásd a fejezet 4.1, "Követelmények a telepítés területével szemben" a oldalon 159.
- A töltőállomás elektromos bekötése előtt győződjön meg, hogy az elektromos csatlakozók feszültségmentesek.
- Győződjön meg arról, hogy a megfelelő csatlakozókábel használja az elektromos hálózati csatlakozáshoz.
- Ne hagyja a töltőállomást kinyitott szerelvény burkolattal felügyelet nélkül.
- Csak kikapcsolt készüléken módosítsa a DIP kapcsolók beállítását.
- Ügyeljen az esetleges bejelentésre a villamos hálózat üzemeltetőjénél.

HU

3.5 Az üzembevitel biztonsági utasításai

FIGYELMEZTETÉS

- A töltőállomás üzembevitelét csak szakképzett villanyszerelő végezheti.
- Az üzembehelyezés előtt a szakképzett villanyszerelő ellenőrizze a töltőállomás helyes bekötését.
- A töltőállomás első üzembehelyezésekor még ne csatlakoztasson járművet.
- A töltőállomás üzembehelyezése előtt szemrevételezéssel ellenőrizze a töltőkábel, a töltőcsatlakozó és a töltőállomás épségét. Sérült töltőállomás vagy sérült töltőkábel / töltőcsatlakozó üzembehelyezése nem megengedett.

3.6 A tisztítás biztonsági utasításai

⚠ **VESZÉLY**

Magas feszültségek.

Halálos áramütés veszélye. A töltőállomást nem szabad folyóvízzel tisztítani.

A karbantartás, tisztítás és javítás részleteit a kézikönyvben találja meg.

3.7 Biztonsági utasítások a töltőkábel cseréjéhez

⚠ **VESZÉLY**

Halálos áramütés veszélye.

- ▶ A felszerelésen kapcsolja ki az áramellátást a töltőállomásról, és biztosítsa a bekapcsolás ellen.

← **TANÁCS**

Kizárólag eredeti Webasto alkatrészeket használjon.

3.8 LED-kijelzések

3.8.1 Üzemjelző LED

Üzemjelző: lásd az ábra 7 felső fele.

Üzemjelző	Leírás
N1	A LED nem világít: A töltőállomás Ki van.
N2	Fehér futófény fel / le jár: A töltőállomás elindul.
N3	Fehéren pulzáló LED: A kommunikációs felhasználói felület indul.
N4	A LED folyamatosan zölden világít: A töltőállomás készenlétben van.
N5	A LED kéken villog: Töltőállomás használatban, a jármű töltődik.
N6	Zöld futófény fel / le jár: A töltőállomás üzemben, de a "Scan & Charge" funkcióval zárva van.
N7	Zöld futófény fel / le jár: A töltőállomás üzemben, de a "Scan & Charge" funkcióval zárva van.
N8	Narancs futófény fel / le jár: A töltés folyamatát a hálózat üzemeltetője megszakította.

3.8.2 Hibalista LED

Hibajelzések é: - lásd az ábra 7 alsó fele.

Hibalista	Leírás
F1	A LED zölden világít, ezen kívül sárga pulzálás látható: A töltőállomás erősen felmelegedett, és a járművet csökkentett teljesítménnyel tölti. A lehűlési fázis után a töltőállomás folytatja a normál töltési folyamatot.
F2	A LED folyamatosan sárgán világít a és 0,5 mp-es hangjelzés hallatszik: Túlhőmérséklet. A töltő funkció megszakad, és a lehűlés fázisa után a töltőállomás folytatja a normál töltő folyamatot.
F3	A LED zölden világít, emellett piros pulzálás látható és 0,5 másodpercig hangjelzés hallatszik: A töltőállomás csatlakozójában szerelési hiba van, a fázisfelügyelet aktív, a tápfeszültség pedig a 200 V és 260 V közti érvényes tartományon kívül esik. ▶ Ellenőriztesse a forgó erőteret/a fázissorrendet (jobbra forgó erőteret szükséges), a hálózati frekvenciát, a DIP kapcsoló beállítását és a védővezető ellenállását szakképzett villanyszerelővel.
F4	A LED 2 mp-es ütemben 1 mp-ig pirosan villog, és 0,5 mp-es hangjelzés hallatszik. Ezután 1 mp-es szünetekkel 5 mp-es hangjelzés hallatszik: A hiba a járműben van. ▶ Csatlakoztassa újra a járművet.
F5	LED 0,5 mp-es és 3 mp-es ütemben 0,5 mp-ig pirosan villog, 0,5 mp-s hangjelzés hallatszik: Belső hiba van a kiefeszültségen (pl. 12 V). ▶ Szakképzett villanyszerelő ellenőrizze.
F6	A LED folyamatosan pirosan világít a és 0,5 mp-es hangjelzés hallatszik. Ezután 1 mp-s szünettel egy hangjelzés 5 mp-ig: Probléma van a feszültség- vagy rendszerfelügyelettel.

Hibalista	Leírás
	▶ Szakképzett villanyszerelő ellenőrizze.
	 Halálos áramütés veszélye. A felszerelésen kapcsolja ki az áramellátást a töltőállomásról, és biztosítsa a bekapcsolás ellen. Csak ezután húzza ki a töltőkábelt a járműből.

4 Telepítés és elektromos csatlakoztatás

⚠ **VESZÉLY**

Tartsa be az itt Biztonság megnevezett biztonsági utasításokat.

További dokumentumok eléréséhez használja a következő lehetőségek egyikét:

Webasto Service alkalmazás (a telepítéshez)

Ennek az alkalmazásnak a letöltéséhez:

- ▶ szkennelje be az alábbi QR-kódot vagy



- ▶ lépjen ide:

<https://apps.apple.com/> (Apple App Store) illetve ide

<https://play.google.com/> (Google Play Store).

A Webasto Service App és a Webasto online műszaki dokumentációjának eléréséhez kérjük, olvassa be a Webasto termék csomagolásán a QR kódot vagy a vonalkódot. Használati utasításainkat a Webasto weboldalán találja a következő címen:

<https://charging.webasto.com/int/products/documentation>

Minden nyelv megtalálható weboldalunk letöltő portálján.

TANÁCS

A Webasto Next biztonsági kialakítása egy földelés meglétén alapul, amelyet a szakképzett villanyszerelő mindig a felszereléskor biztosítson.

Webasto Charger Setup alkalmazás (a telepítéshez)

Ennek az alkalmazásnak a letöltéséhez:

- ▶ szkennelje be az alábbi QR-kódot vagy



- ▶ lépjen ide:

<https://apps.apple.com/> (Apple App Store) illetve ide

<https://play.google.com/> (Google Play Store).

Webasto ChargeConnect alkalmazás (a kezeléshez)

Ennek az alkalmazásnak a letöltéséhez:

- ▶ szkennelje be az alábbi QR-kódot vagy



- ▶ lépjen ide:

<https://apps.apple.com/> (Apple App Store) illetve ide

<https://play.google.com/> (Google Play Store).

4.1 Követelmények a telepítés területével szemben

A Webasto Next telepítése helyének kiválasztásakor vegye figyelembe az alábbi pontokat:

- A felszereléskor a mellékelt szerelősablon alsó széle álljon a talajtól legalább 90 cm távolságban. Lásd ábra 9.
- Ha több töltőállomást szerelnek egymás mellé, az egyes állomások közötti távolság legyen legalább 200 mm.
- A felszerelés felülete legyen tömör és stabil.

- A szerelőfelület legyen teljesen sík / egyenletes (legfeljebb 1 mm-es eltérés az egyes szerelőpontok között).
- A felszerelés felülete nem tartalmazhat könnyen gyúladó anyagokat.
- A töltőállomásról a járműre vezető kábel lehetőleg legyen rövid.
- A töltőkábelt ne fenyegetse a ráfutas veszélye.
- Az infrastruktúra lehetséges villamos bekötései.
- Ne akadályozza a járó- és menekülő utakat.
- Az optimális és üzemzavar-mentes üzemhez javasoljuk, hogy a felszereléshez a közvetlen napfénytől védett helyet válasszon ki.
- A jármű szokásos parkolási helyzete, figyelembe véve a jármű töltődugójának helyzetét.
- Tartsa be a helyi építési és tűzvédelmi előírásokat.

TANÁCS

A töltőállomás alsó széle és a padló közötti felszerelési távolság legyen legalább 0,9 m.

TANÁCS

Az országspecifikus szerelőkészletet figyelembe vétele (lásd Szállítási terjedelem).

4.2 A villamos bekötés követelményei

A gyárilag paraméterezett, legnagyobb töltőáram a töltőállomás adattábláján látható. A legnagyobb töltőáramot a DIP kapcsolókkal az építetű részéről beépített kismegszakító értékéhez lehet igazítani.

TANÁCS

A kiválasztott védőberendezések áramértékei semmiképpen sem lehetnek alacsonyabbak a töltőállomás adattábláján megadott, vagy a DIP kapcsolóval beállított áramértéknél.

Lásd a fejezet 4.7, "A DIP kapcsolók beállítása" a oldalon 161.

A bekötés munkáinak megkezdése előtt egy szakképzett villanyszerelő ellenőrizze a töltőállomás felszerelése előfeltételeinek meglétét.

Az országtól függően vegye figyelembe a hatóságok és a villamosenergia-hálózat üzemeltetőinek szabályait, pl. egy töltőállomás felszerelésének bejelentési kötelezettségét.

TANÁCS

Egyes országokban az 1 fázisú töltés meghatározott áramerősségre van korlátozva. Tartsa be a helyi csatlakozási feltételeket.

Az alább felsorolt védőberendezéseket úgy tervezzék meg, hogy hibánál a töltőállomást a hálózatról leválassza. A védőberendezések kiválasztásakor alkalmazni kell a nemzeti felszerelési előírásokat és szabványokat. A gyárilag paraméterezett, legnagyobb töltőáram a töltőállomás adattábláján látható. A legnagyobb töltőáramot a DIP kapcsolókkal az építetű részéről beépített kismegszakító értékéhez lehet igazítani.

4.2.1 A hibaáram-védőkapcsoló méretezése

Alapvetően a nemzeti felszerelési szabályok érvényesek. Ha nincs eltérő rendelkezés, minden töltőállomást védjenek egy alkalmas, ≤ 30 mA kioldó áramú hibaáram-védőberendezéssel (RCD A típus).

4.2.2 A vezetékvédő kapcsoló méretezése

A vezetékvédő-kapcsoló (MCB) elégítse ki az EN 60898 követelményeit. Az átvitt energia (I^2t) nem haladhatja meg a 80 000 A²s-t.

Mint alternatíva használható az EN 61009-1 szerinti hibaáram- és vezetékvédő-kapcsoló kombináció (RCBO) is. A fenti méretezés erre a védőkapcsoló kombinációra is érvényes.

4.2.3 Hálózatot leválasztó készülék

A töltőállomásnak nincs saját hálózati szakaszolója. A hálózaton felszerelt védőberendezések ezért a hálózat leválasztását is szolgálják.

4.3 Telepítés

Lásd még a fejezet 5, "Felszerelést" a oldalon 162.

A vele szállított szerelőanyagot a töltőállomás falazatra vagy betonfalra felszereléséhez terveztük. Az állványra szereléshez a szerelőanyag az állvány szállítási terjedelmében van benne.

1. Vegye figyelembe a felszerelési pozíciót a telepítés helyszínén. Ld. ábra 9
2. A perforációnál törje ki a fúróablont a csomagolásból.

- A fúrósablón segítségével jelölje be a négy furat helyzetét a felszerelés helyén. Ld.: ábra 8 és ábra 9.
- Fúrjon 4 xØ 8 mm-es furatot a megjelölt helyekre.

TANÁCS

A középső furatot (1) az épület elektromos rendszerébe történő bekötésre használják. A LAN-kábel bekötéséhez a bal oldalon látható furatot (2) használják. Lásd még ábra 9.

- Pozicionálja és szerelje fel a tartót a felső furatok fölé 2 db tipli és 2 db 6 x 70 mm-es T25 csavar segítségével.
- Vegye le a töltőállomás alsó burkolatát a csatlakozórészről.

ábra 1

- Vegye ki a megtörésvédő spirált a töltőállomás csatlakozó részéről, és tegye a többi vele szállított anyaghoz.
- A külső falsíkra szerelésnél készítsen egy bemélyedést a töltőállomás hátoldalán a bemenő vezeték és a hálszati adatkábel bevezetéséhez az oldalsó, meghatározott kitérő pontokon keresztül (adott esetben a kitérés szélét gömbölyű reszelővel simítsa el).
- Dugja át a bekötővezeteket az erre a célra szolgáló átvezetésen és helyezze a töltőállomást a már felszerelt tartóra.
- Szerelje fel a töltőállomást 2 db 6 x 90-es, T25-ös csavarral a rögzítőfuratokra az alsó csatlakozási területen. A 6 Nm (Newtonmeter) maximális nyomatékot nem szabad túllépni.

4.3.1 A töltőkábel bekötése

- Tolja fel a megtörésvédő spirált a menet nélküli nyílással előre a vele szállított töltőkábelre.
- Vezesse át a töltőkábel az előszerelt tömítőbilincsen.

TANÁCS

Ügyeljen az előre összeszerelt gumitömítés helyes beülésére a tömítőbilincsen.

- Legalább 10 mm-el tolja túl a töltőkábel a húzás irányú tehermentesítő kapocs szorító részének felső szélén.
- Néhány menetnyit csavarja fel megtörésvédő spirált a tömítőbilincse.

TANÁCS

Még ne húzza meg szorosan.

ábra 2

- A szabályos pozícióban csavarozza fel a készülékkel együtt leszállított húzás irányú tehermentesítő kapcsot a töltőkábelre.

TANÁCS

A húzás irányú tehermentesítő kapocsnak két lehetséges helyzete van a 11 kW és 22 kW teljesítményű töltőkábel változatokhoz.

Győződjön meg róla, hogy a "11kW installed" címke látható, ha a 11 kW-os töltőkábel van felszerelve.

- Szerelje a húzás irányú tehermentesítő kapcsot a szabályos szerelési pozícióba a vele együtt szállított önmetsző Torx csavarokkal (6,5 x 25 mm), és 5,5 Nm-el húzza meg. (Figyelem: Ne húzza túl a csavarokat).
- A húzás-mentesítő kapocs szilárdan felcsavarozva síkban fekdüjjön fel.

TANÁCS

Végezzen töltőkábel húzáspróbát és győződjön meg, hogy a töltőkábel már nem mozog.

- Most 4 Nm-el hajtsa fel megtörésvédő spirált a tömítő bilincsen.
- A (3,5 mm) lapos csavarhúzóval kösse be az egyes vezetékvegeket az ábrán látható módon (ábra 4) látható módon az „OUT” feliratú jobb oldali kapocslebbe.
- Ehhez dugja a csavarhúzót a kapocslecc rugós tehermentesítésének erre kijelölt felső nyílásába, és nyissa ki vele a szorítórugót.
- Most dugja be az egyes vezetékvegeket a kapocslecc erre tervezett csatlakozó nyílásába (alsó nyílás).
- Ezután húzza ki a csavarhúzót, és húzáspróbával ellenőrizze, hogy az egyes vezetékvegek helyesen és teljesen rögzítve vannak.

Töltőkábel	Leírás
Kék	N
Barna	L1
Fekete	L2
Szürke	L3

Töltőkábel	Leírás
Sárga- Zöld	PE
Fekete - Fehér	Vezérlő vezeték (CP)

ábra 3

- Csatlakoztassa a fekete/fehér vezérlővezeték (CP) egy érvéghüvellyel a kapcsolhoz (legalsó 1-es érintkező).

TANÁCS

Nyomja a fehér rugós érintkezőt a csatlakozó jobb oldalán lefelé, miközben teljesen bedugja a vezérlő vezetékét.

- Húzáspróbával ellenőrizze, hogy a vezeték helyesen és teljesen rögzítve van-e.

4.3.2 A töltőkábel cseréje

A töltőkábel elhasználódásnak vannak kitéve és pl. ráhajtás miatt meg tudnak sérülni, ezekben az esetekben szükséges a csere.

FIGYELEZTETÉS

A töltőkábel cserét csak szakképzett villanyszerelő végezheti el.

VESZÉLY

Halálos áramütés veszélye.

- A felszerelésen kapcsolja ki az áramellátást a töltőállomásról, és biztosítsa a bekapcsolás ellen.

TANÁCS

Csak a Webasto azonos teljesítményszintű eredeti alkatrészeit szabad használni.

TANÁCS

A Webasto Next használati időtartama alatt a töltőkábel **legfeljebb négyszer szabad** kicserélni.

TANÁCS

Ha pótalkatrészekre van szüksége, akkor forduljon a szerelőhöz vagy a kereskedőhöz.

A töltőkábel cseréjének eljárása:

- Váltsa le a hálózati ellátást és a jármű töltővezetékét.
- Vegye le a Wallbox csatlakozó területének fedelét.
- Lazítsa meg a töltőkábel kapcsait és kábel tömszelencéit.

4. Vegye le a hűzés-mentesítő kapcsot és húzza ki megsérült töltőkábelt a Wallbox-ból.
5. Az új töltőkábelt (csak eredeti Webasto pótkatrészt használjon) fejezet 4.3.1, "A töltőkábel bekötése" a oldalon 160 eszerint szerelje be.
6. Zárja be a Wallbox csatlakozó területének fedelét.
7. Az fejezet 4.8, "Első üzembe helyezés" a oldalon 162 szerint végezze el az ismételt üzembe helyezést.

4.4 Villamos csatlakozás

1. Ellenőrizze és győződjön meg, hogy a tápvezeték feszültségmentes, és a visszakapcsolás elleni intézkedéseket megtették.
2. Ellenőrizze és teljesítse a bekötéshez szükséges összes, és az ebben az utasításban fent említett követelményt.
3. A vele szállított anyagból vegye ki a kábel átvezető tömszelencét.
4. Dugja rá a kábel átvezető tömszelencét a távezetékre.

TANÁCS

- Ügyeljen rá, hogy a tömszelence bevezető segédeszköze a végszerelt állapotban a tartó hátoldalán legyen, de még ne helyezze a ház áttörésbe.
5. Ha egy adatkábelt is be kell kötni, használja a második vele szállított kábel átvezető tömszelencét, és ismétlje meg a fenti eljárást.
 6. Távolítsa el a tápvezeték burkolatát.
 7. Merev tápvezeték használatakor hajlítsa meg az egyes vezetékeket, figyelembe véve a legkisebb hajlítási sugarakat, hogy azok nagy mechanikai terhelés nélkül tegyék lehetővé a bekötést a kapcsokba.
 8. Merev tápvezeték használatakor hajlítsa meg az egyes vezetékeket, figyelembe véve a legkisebb hajlítási sugarakat, hogy azok nagy mechanikai terhelés nélkül tegyék lehetővé a bekötést a kapcsokba.

ábra 4

IN A hálózati csatlakozóvezeték csatlakozói
OUT A töltőkábel csatlakozói

1. A (3,5 mm) lapos fejű csavarhúzóval kösse be az egyes vezetékvégeket a képen (ábra 4) látható módon az „IN” feliratú bal oldali kapocsleche.

TANÁCS

A bekötésnél ügyeljen a jobbra forgó fázissorrend szerinti bekötés sorrendre.

2. Ehhez dugja a csavarhúzót a kapocslecc rugós tehermentesítésének erre kijelölt felső nyílásába, és nyissa ki vele a szorítórugót.
3. Most dugja be az egyes vezetékeket a kapocslecc erre tervezett csatlakozó nyílásába (alsó nyílás).
4. Ezután húzza ki ismét a csavarhúzót, és húzáspróbalal ellenőrizze, hogy az egyes vezetékek helyesen és teljesen rögzítve vannak-e, továbbá hogy nem láthatók-e nyitott rézfelületek.

TANÁCS

Ha több töltőállomás van csatlakoztatva egy közös fő energiaellátási ponthoz: túlterhelésveszély áll fenn.

► Fázisforgatást kell előírni és töltőállomások csatlakozási konfigurációjában hozzá kell igazítani azt. Lásd az online konfigurálási útmutatót:

<https://charging.webasto.com/int/products/documentation>

5. Dugja be az adatkábelt a csatlakozás területén az erre tervezett kapocsba. Lásd: Vezérlővezeték (Control Pilot) és .
6. Távolítsa el minden lehetséges szennyeződést, például a szigetelés maradványait a csatlakozás területéről.
7. Ismét ellenőrizze az összes vezeték szilárd ülését az adott kapocsban.
8. Ekkor helyezze a kábelbevezető tömszelencét a ház átvezetésébe.

TANÁCS

Ügyeljen rá, hogy ne legyen léghézag a ház és a kábel átvezető tömszelence között.

4.4.1 A villamos bekötés osztott (osztott fázisú) hálózatban

A csatlakozás konfigurálása:

Hálózati vezeték	Kapocs tömb
L1	L1
L2	Nulla

A DIP-kapcsoló konfigurációja: D6 = 0 (KI)

TANÁCS

Ezzel a bekötés konfigurálással nincs meghatározva ki egyensúlyozatlan terhelés korlátozás.

TANÁCS

Hálózati vezeték: az L1 és az L2 között legfeljebb 230 V névleges feszültség lehet.

4.5 LAN-kábel

A töltőállomás bekötése a felállítás helyének hálózati infrastruktúrájához. A töltőállomást ezen a kapcsolaton keresztül tudja konfigurálni és vezérelni (Előfeltétel: Kapcsolat a backend rendszerrel vagy a helyi energiagazdálkodó rendszerrel). Ajánlott a CAT7 vagy magasabb kategóriájú hálózati kábel. Vezesse át a LAN kábelt a Wallbox baloldali nyílásán keresztül, és kösse be a LAN hüvelybe.

4.6 A hatásos teljesítmény vezérlése

ábra 5

A hatásos teljesítmény vezérlését a VDE AR-4100 irányelvnek megfelelően a következőképpen kell bekötni. A hullámzásvezérlő vevő két kábelét vagy a potenciálmentes érintkezőt ebbe a csatlakozóba kell bekötni a 3. és 4. pozícióban (lásd a ábra 5). A két kábel kiosztása (sorrendje) a 3. és 4. pozícióban szabadon választható. (legnagyobb kábel keresztmetszete 1,5 mm²).

FIGYELEZTETÉS

A 3-as és a 4-es kapocs között nem szabad feszültséget ráadni. Az alkalmazott relének vagy a hullámszág-szabályozó vevőnek potenciálmentesen kell működnie.

4.7 A DIP kapcsolók beállítása

⚠ VESZÉLY

Magas feszültségek.

- Halálos áramütés veszélye.
- Állapítsa meg a feszültség-mentességet.

A DIP kapcsolók határozzák meg a legnagyobb áramerősséget. A készüléket ezután a Charger Setup alkalmazással, a DIP kapcsolókkal konfigurált legnagyobb értékig 1 A-es lépésekben lehet beállítani.

ábra 6

DIP kapcsoló balra / BE = 1
DIP kapcsoló jobbra / KI = 0

A DIP kapcsoló gyári beállítása:

D1	D2	D3	D4	D5	D6
Ki	Ki	Ki	Be	Be	Be

TANÁCS

A DIP kapcsoló beállításainak módosítása csak a töltő-állomás újraindítása után élesedik.

D1	D2	D3	[A]	Leírás
0	0	0	32	A kiszállítási állapot
0	0	1	10	
0	1	0	13	
0	1	1	16	
1	0	0	20	
1	0	1	25	
1	1	0	8	
1	1	1	0	Demo üzemmód: A töltés nem lehetséges

FIGYELEZTETÉS

Az üzembe helyezést megelőzően a DIP kapcsolókat szakképzett villanyszerelőnek kell az előtte lévő berendezéshez igazítani.

- D4 0= nincs kiegyensúlyozatlan terhelés korlátozás 1-fázisú töltésnél.
1= kiegyensúlyozatlan terhelés korlátozás 16 A-ra és D1-D3 > 20A-ra (CH és AT).
- D5 0= nincs kiegyensúlyozatlan terhelés korlátozás 1-fázisú töltésnél.
1= kiegyensúlyozatlan terhelés korlátozás 20 A-ra és D1-D3 > 25 A-ra (D).
- D6 1= TN/TT-hálózat.
0= IT-hálózat (csak 1-fázisú hálózat bekötés lehetséges).

FIGYELEZTETÉS

A Webasto Charger Setup alkalmazás beállításait csak szakképzett villanyszerelő módosíthatja.

4.8 Első üzembe helyezés**4.8.1 Biztonsági ellenőrzés**

Dokumentálja az első üzembehelyezés próba- és mérési eredményeit az érvényes szerelési szabályok és szabványok szerint.

A Webasto Charger Setup alkalmazás támogatja Önt az ellenőrzésnél az üzembe helyezés során.

A helyi üzemelési, telepítési és környezetvédelmi előírások érvényesek.

4.8.2 Az indítás folyamata

- Távolítsa el az anyagmaradványokat a csatlakozás területéről.
- Az indítás előtt ellenőrizze a csavarok és a szorító kötések szilárdságát.
- Szerelje be az alsó burkolatot.
- Rögzítse az alsó burkolatot a rögzítőcsavarokkal; óvatosan, szilárdan húzza meg a rögzítőcsavarokat. Lásd az ábra 1.
- Kapcsolja be a hálózati feszültséget.
–Élesedik az indító sorrend (időtartam legfeljebb 60 másodperc).
–A fehér futófény fel/le jár. Lásd az ábra 7, 2. sz. üzemi állapot.

ábra 7

- Ellenőrizze az első üzembe helyezést és rögzítse a mért értékeket a vizsgálati jegyzőkönyvben. A Webasto Charger Setup alkalmazás támogatja ennek végrehajtását és dokumentálását. A töltőcsatlakozás mérési pontként, egy EV szimulátor pedig mérési segédessz-közként szolgál.
- Szimulálja és próbálja ki az egyes működési és védelmi funkciókat az EV szimulátorral.
- Csatlakoztassa a töltőkábelt egy járműre.
–A LED zöldről (N3) villogó kékre (N4) vált, ld. ábra 7.

5 Felszerelés**ábra 8****ábra 9**

- Furat az épület elektromos rendszerének kábeléhez
- Furat a LAN kábelhez

*) A bemutatott szerszámok nincsenek a Wallbox szállítási terjedelmében.

6 A töltőkábel cseréje**⚠ VESZÉLY**

Halálos áramütés veszélye.

- A felszerelésen kapcsolja ki az áramellátást a töltő-állomásról, és biztosítsa a bekapcsolás ellen.

TANÁCS

Csak a Webasto azonos teljesítményszintű eredeti alkatrészeit szabad használni.

TANÁCS

A Webasto Next használati időtartama alatt a töltőkábelt **legfeljebb négyszer szabad** kicserélni.

TANÁCS

Ha pótkatrészekre van szüksége, akkor forduljon a szerelőhöz vagy a kereskedőhöz.

Lásd a fejezet 4.3.2, "A töltőkábel cseréje" a oldalon 160.

7 Hulladék kezelés

Az áthúzott szemétdör jelkép jelzi, hogy ezt az elektromos vagy elektronikus készüléket az élettartama végén nem szabad a háztartási hulladékkal együtt kidobni. A közelben ingyenes gyűjtőhelyek állnak rendelkezésre a villamos és elektronikus berendezések számára. A címetek beszerezheti a városi vagy a helyi önkormányzattól. A villamos és elektronikus készülékek hulladékainak elkülönített gyűjtése lehetővé teszi a villamos és elektronikus készülékek hulladékainak újra-hasznosítását, az anyagok ismételt felhasználását és egyéb hasznosítását, és a készülékekben található, potenciálisan veszélyes anyagok ártalmatlanításának környezetre és emberi egészségre gyakorolt negatív hatásának megelőzését.

–A csomagolást az érvényes nemzeti jogi előírások szerint helyezze el a megfelelő szelektív hulladékgyűjtő tartályba.

Ausztria:

Az osztrák EAG-VO-val az uniós jogot átültették a nemzeti jogba. A végrehajtással biztosítva van egyebek között a hulladék elektromos és elektronikus berendezések (EAG) ingyenes visszaszállítása a magán háztartásokból a nyilvános gyűjtőhelyekre. A hulladék elektromos és elektronikus berendezéseket már nem szabad a vegyes települési hulladékban elhelyezni, hanem a kijelölt gyűjtőhelyeken kell leadni. Így a működőképes készülékeket újra felhasználhatjuk, vagy a törött készülékek értékes alkatrészeit újra hasznosíthatjuk. Ennek hozzá kell járulnia az erőforrások hatékonyabb felhasználásához, és ezáltal a fenntarthatóbb fejlődéshez. Ezenkívül csak külön gyűjtés biztosíthatja a készülékek veszélyes alkatrészeinek (például a fluorozott szénhidrogének vagy a higany) megfelelő kezelését, elkerülve ezzel a környezetre és az emberi egészségre gyakorolt negatív hatásokat. Önnek az Ön régi, magán készülékeinek az önkormányzatoknál és a gyártó rendszereknél ingyenes visszaadási és gyűjtési lehetőségek állnak rendelkezésére. A meglévő gyűjtőpontok áttekintése a következő weboldalon található: <https://secure.umweltbundesamt.at/eras/registerabfrageEAGSammelstelleSearch.do>. Minden háztartási elektromos és elektronikus készüléket áthúzott kuka jelképpel jelölünk meg. Ezeket az készülékeket le szabad adni a hivatkozás alatt felsorolt összes gyűjtőhelyen, és nem szabad a házi szemétben elhelyezni.

8 Megfelelőségi nyilatkozat

A Webasto Next-t a rávonatkozó, biztonsági, EMV és környezet megfelelőségi irányelvek, rendeletek és szabványok szerint fejlesztettük, gyártottuk, vizsgáltuk be és szállítottuk ki. A Webasto Roof & Components SE ezennel nyilatkozik, hogy a „Webasto Next töltőállomás” típusú rádióberendezés összhangban van a 2014/53/EU irányelvvél. Az EU-megfelelőségi nyilatkozat teljes szövege a következő internetes címen érhető el: <https://charging.webasto.com/int/products/documentation>

9 Ellenőrzőlista a Webasto töltőállomás felszereléséhez

Töltőállomás	Webasto Next									
Töltő teljesítmény	11 kW	<input type="checkbox"/>		22 kW	<input type="checkbox"/>					
Sorozatszám										
Anyagszám										
Hálózati alak	TN/TT	<input type="checkbox"/>		IT	<input type="checkbox"/>		Osztott fázis	<input type="checkbox"/>		
		Be	Ki		Be	Ki		Be	Ki	
DIP beállítás	D1	<input type="checkbox"/>	<input type="checkbox"/>	D2	<input type="checkbox"/>	<input type="checkbox"/>	D3	<input type="checkbox"/>	<input type="checkbox"/>	
	D4	<input type="checkbox"/>	<input type="checkbox"/>	D5	<input type="checkbox"/>	<input type="checkbox"/>	D6	<input type="checkbox"/>	<input type="checkbox"/>	
Kipipálandó dobozokkal a szerelő számára					<input type="checkbox"/>					
Általános információk:										igaz / erl.
A töltőállomás felszerelését, villamos csatlakoztatását és üzembe helyezését villanyszerelő szakember végezte el.										<input type="checkbox"/>
Helyi adottságok:										
A töltőállomás nem robbanásveszélyes környezetben van felszerelve.										<input type="checkbox"/>
A töltőállomás olyan helyre van felszerelve, ahol a töltőállomást leeső tárgyak nem károsíthatják.										<input type="checkbox"/>
A töltőállomást naptól védett helyre szerelték fel.										<input type="checkbox"/>
Kérjük, húzza alá a felszerelés napján az időjárás helyzetét: Napos, esős, felhős, hó vagy más _____.										<input type="checkbox"/>
A töltőállomás felállítási helye úgy van kiválasztva, hogy a járművek nem szándékos ráfutásával okozott károkat megakadályozza.										<input type="checkbox"/>
Figyelembe vették a villamos bekötések, a tűzvédelem, a biztonsági előírások és a menekülő útvonalak törvényi előírásokat.										<input type="checkbox"/>
A töltőkábel és a töltőcsatlakozó védettek a külső hőforrásoktól, víztől, szennyeződéstől és vegyszerektől.										<input type="checkbox"/>
A töltőkábel és a töltőcsatlakozó védettek az áthajtástól, a beszorulástól vagy egyéb mechanikai veszélyeztetéstől.										<input type="checkbox"/>
Az ügyfélnek / használnak elmagyaráztuk, hogyan kapcsolják ki a Webasto Next feszültségét a felszerelésen lévő védőberendezésekkel.										<input type="checkbox"/>
Követelmények a töltőállomással szemben:										
A felszereléskor beépítettük a hálózati csatlakozókábel és a jelkábel tömszelencéket.										<input type="checkbox"/>
A töltőkábel megtörés-védőjét rácsavaroztuk a töltőállomásra, és a megtörés-védő tömitő gumiját helyesen tettük be.										<input type="checkbox"/>
A felszereléskor (az adattábla szerinti) hozzá való töltőkábelt (11 kW vagy 22 kW) szereltük be. Felszereltük a húzás-mentesítő kapcsot a töltőkábel húzás-mentesítésére. Betartottuk a megadott meghúzó nyomatékokat. A töltőkábelt a leírás szerint kötöttük be.										<input type="checkbox"/>
A burkolat lezárása előtt eltávolították a szerszámokat és a szerelés maradványait a töltőállomásból.										<input type="checkbox"/>
A CP vezeték helyesen van felszerelve.										<input type="checkbox"/>
A jobbra forgó fázisrend követelménye a felszereléskor teljesült.										<input type="checkbox"/>
Az üzembe helyezéskor készítsék el a helyileg érvényes vizsgálati jegyzőkönyveket, és egy példányt adjanak át az ügyfélnek.										<input type="checkbox"/>
Ügyfél / megrendelő:										
Helység:					Aláírás:					

HU

Ügyfél / megrendelő:

Dátum:

Villamossági szakszemély / kivitelező:

Helység:

Aláírás:

Dátum:

HU

Efnisyfirlit

1	Stuttur leiðarvisir fyrir forritalausnir.....	167
2	Almennt.....	168
2.1	Tilgangur skjalsins.....	168
2.2	Notkun þessa skjals.....	168
2.3	Fyrirhuguð notkun.....	168
2.4	Notkun tákna og áherslumerkinga.....	168
2.5	Ábyrgð vegna galla og skaðsemisábyrgð.....	168
2.6	Hugbúnaðarleyfi.....	168
3	Öryggi.....	168
3.1	Almennt.....	168
3.2	Almennar öryggisupplýsingar.....	168
3.3	Öryggisupplýsingar varðandi uppsetningu.....	169
3.4	Öryggisupplýsingar varðandi tengingu við rafmagn.....	169
3.5	Öryggisupplýsingar varðandi fyrstu gangsetningu.....	170
3.6	Öryggisupplýsingar varðandi þrif.....	170
3.7	Öryggisupplýsingar varðandi skipti á hleðslunúru.....	170
3.8	LED-ljós.....	170
4	Uppsetning og tenging við rafmagn.....	171
4.1	Kröfur til uppsetningarsvæðis.....	171
4.2	Skilyrði fyrir tengingu við rafmagn.....	171
4.3	Uppsetning.....	172
4.4	Tenging við rafmagn.....	173
4.5	LAN-snúra.....	174
4.6	Raunafsstýring.....	174
4.7	Stilling DIP-rofa.....	174
4.8	Búnaðurinn tekinn í notkun.....	174
5	Uppsetning.....	174
6	Skript um hleðslunúru.....	175
7	Förgun.....	175
8	Samræmisyfirlýsing.....	175

9	Gátlisti fyrir uppsetningu Webasto-hleðslustöðvar.....	176
----------	---	------------

1 Stuttur leiðarvisir fyrir forritalausnir

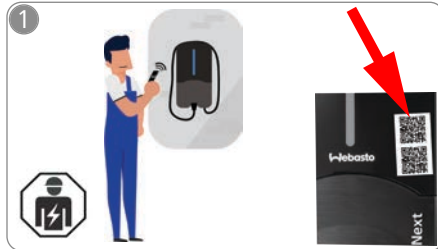

✓ Fyrir Scan & Charge-eiginleikann standa til boða tveir QR-kóðar sem er að finna undir hlífðarfilmunni þegar búnaðurinn er afhentur.

Uppsetning Webasto Next verður að vera á höndum faglærðs rafvirkja.



Sækið öppin sem þarf að nota:

- 1) Fyrir uppsetningu: Webasto Charger Setup
- 2) Fyrir notkun: Webasto ChargeConnect

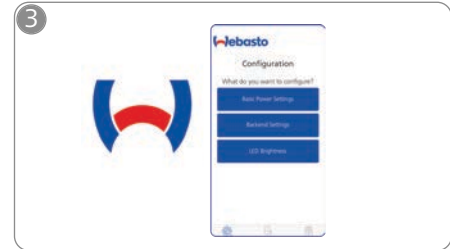

Opnið appið Webasto Charger Setup og stillið hleðslustöðina.

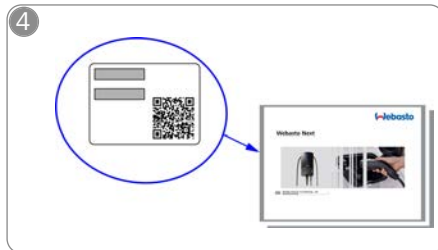

Skannið QR-kóðann á merkimiðanum í stutta leiðarvísunum eða færið Wi-Fi-lykilorðið inn handvirk.

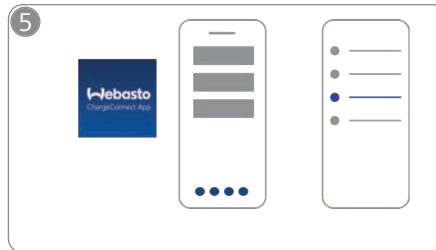

Opnið ChargeConnect-appið og farið í gegnum skrefin til þess að tengja hleðslustöðina við ChargeConnect-skýið.



Stingið hleðsluklónni í samband og kynnið eiginleikum hleðslustöðvarinnar.

Nánari lýsingar á Webasto Next-hleðslustöðinni er að finna í ítarlegu nethandbókinni.

IS

2 Almenn

Nýjustu útgáfu þessa skjals er að finna á: <https://charging.webasto.com/int/products/documentation>

2.1 Tilgangur skjalsins

Þessi stuttli leiðarvísir fylgir með vörunni Webasto Next og hefur að geyma helstu upplýsingar um notkun, öryggi og uppsetningu hennar. Nýjustu útgáfu leiðarvísisins er að finna á slóðinni:

<https://charging.webasto.com/int/products/documentation>

Til að tryggja öryggi við uppsetningu og notkun Webasto Next verður að fylgja ítarlegu notkunar- og uppsetningarleiðbeiningunum.

Fylgja verður notkunar- og uppsetningarleiðbeiningunum við notkun:

- vefviðmótsins
- dýnamísku álagsstjórnunarinnar (DLM)
- orkstjórnunarkerfisins fyrir heimili (HEMS)

Nálgast má notkunar- og uppsetningarleiðbeiningarnar á vefsíðu Webasto á slóðinni:

<https://charging.webasto.com/int/products/documentation>

2.2 Notkun þessa skjals

- ▶ Lesa skal þennan stutta leiðarvísi áður en Webasto Next-hleðslustöðin er sett upp og tekin í notkun.
- ▶ Geymið skjalið þar sem auðvelt er að nálgast það.
- ▶ Afhenda skal skjalið síðari eigendum eða notendum hleðslustöðvarinnar.

⚠ ABENDING

Við vekjum athygli á því að til þess að uppsetning teljist hafa farið rétt fram þarf uppsetningaradilinn að ganga frá uppsetningarskýrslu. Vinsamlegast fyllið einnig út gáttlistann okkar, sjá Kafli 9, "Gáttlisti fyrir uppsetningu Webasto-hleðslustöðvar" á bls. 176.

⚠ ABENDING

Litblindir þurfa aðstoð við að greina á milli villuboða.

2.3 Fyrirhuguð notkun

Webasto Next-hleðslustöðin er ætluð til að hlaða raf- og tvínnbla samkvæmt IEC 61851-1, með hleðsluáferð 3.

2.4 Notkun tákna og áherslumerkinga

⚠ HÆTTA

Viðvörunarorðið gefur til kynna hættu með háu áhættustigi sem leiðir til banaslysa eða alvarlegra meiðsla ef ekki eru gerðar viðeigandi ráðstafanir.

⚠ VIÐVÖRUN

Viðvörunarorðið gefur til kynna hættu með áhættustigi í meðallagi sem getur leitt til minniháttar eða óverulegra meiðsla ef ekki eru gerðar viðeigandi ráðstafanir.

⚠ VARÚÐ

Viðvörunarorðið gefur til kynna hættu með lágu áhættustigi sem getur leitt til minniháttar eða óverulegra meiðsla ef ekki eru gerðar viðeigandi ráðstafanir.

⚠ ABENDING

Viðvörunarorðið vekur athygli á tæknilegum eiginleika eða (ef ekki er brugðist rétt við) hættu á því að varan verði fyrir skemmdum.

📄 Visar í önnur skjöl sem fylgja ýmist með eða eru fánleg hjá Webasto.

2.5 Ábyrgð vegna galla og skaðsemisábyrgð

Ef um kvartanir, ágalla eða hvers kyns skemmdir er að ræða skal snúa sér beint til viðkomandi samningsaðila, uppsetningaraðila eða söluaðila.

Webasto undanskilur sig allri ábyrgð vegna ágalla og skemmda sem rekja má til þess að ekki var farið eftir notkunar- og uppsetningarleiðbeiningum. Þessi útlökun ábyrgðar gildir einkum um eftirfarandi:

- Ranga notkun.
- Viðgerðir sem framkvæmdar eru af rafvirkja sem er ekki á vegum Webasto.
- Ekki voru notaðir upprunalegir varahlutir frá framleiðanda.
- Gerðar voru óleyfilegar breytingar á tækinu án samþykkis Webasto.

– Ef búnaðurinn er settur upp og tekinn í notkun af aðila sem uppfyllir ekki hæfniskröfur (er ekki faglærður rafvirkji).

– Ef ekki er staðið rétt að förgun þegar búnaðurinn er tekinn úr notkun.

⚠ VIÐVÖRUN

Faglærður rafvirkji verður að sjá um að setja hleðslustöðina upp og tengja hana við rafmagn.



Táknið með yfirstrikuðu ruslatunnunni segir til um að fylgja skuli leiðbeiningunum í kaflanum „Kafli 7, "Förgun" á bls. 175".

2.6 Hugbúnaðarleyfi

Þessi vara inniheldur opinn hugbúnað (Open Source Software). Frekari upplýsingar um þetta atriði (fyrirvara, skrifleg tilboð, leyfisupplýsingar) er hægt að sækja af vefþjóni. Hægt er að tengjast vefþjónum í gegnum þráðlausa aðgangsstaðinn (<https://172.0.2.1/licensing.html>).

3 Öryggi

3.1 Almenn

Aðeins má nota tækið þegar það er í fullkomnu lagi. Ef bílanir koma upp sem stefna öryggi fólks og tæksins í hættu skal tafarlaust láta rafvirkja gera við þær samkvæmt gildandi reglum í hverju landi.

3.2 Almennar öryggisupplýsingar

⚠ – Hættulega há spennan í innanverðum búnaðinum.

– Ekki er rofbúnaður í sjálfri hleðslustöðinni.

Öryggisbúnaðurinn í rafmagnstöflunni er einnig notaður til að rjúfa strauminn til hleðslustöðvarinnar.

– Athugið hvort sýnilegar skemmdir eru á hleðslustöðinni áður en hún er notuð. Ekki má nota hleðslustöðina ef um skemmdir er að ræða.

– Rafvirkji verður að sjá um að setja hleðslustöðina upp, tengja hana við rafmagn og taka hana í notkun.

– Ekki má taka hlífina yfir uppsetningarsvæðinu af meðan á notkun stendur.

- Ekki má fjarlægja merkingar, viðvörunartákn eða upplýsingaplötu af hleðslustöðinni.
- Rafvirki verður að sjá um að skipta um hleðslunúruna samkvæmt leiðbeiningum.
- Það er með öllu óheimilt að tengja önnur tæki við hleðslustöðina.
- Gætið þess að ekki sé hættá á að ekið sé yfir hleðslunúruna og hleðsluklóna, þær klemmist eða verði fyrir öðru hnjaski.
- Ef hleðslustöðin, hleðslunúran eða hleðsluklón verða fyrir skemmdum skal tafarlaust gera þjónustuaðila viðvart. Ekki má halda notkun hleðslustöðvarinnar áfram.
- Verjið hleðslunúruna og -klóna fyrir ytri hitagjöfum, vatni, óhreinindum og efnum.
- Ekki má framlengja hleðslunúruna með framlengingarsnúru eða millistykki til þess að tengja hana við bílinn.
- Halda verður um hleðsluklóna þegar hleðslunúran er tekin úr sambandi.
- Alls ekki má hreinsa hleðslustöðina með háþrýstidælu, öðrum háþrýstibúnaði eða garðslöngu.
- Taka verður strauminn af áður en hleðslutengin eru þriffin.
- Ekkert togálag má vera á hleðslunúrunni á meðan hún er í notkun.
- Tryggið að eingöngu þeir sem lesið hafa notkunarleiðbeiningarnar geti notað hleðslustöðina.

VIÐVÖRUN

- Þegar hleðslunúran er ekki í notkun skal geyma hana í þar til ætlaðri höldu og festa hleðsluklóna. Vefja skal hleðslunúrunni lauslega utan um hölduna þannig að hún snerti ekki gólfíð.
- Gætið þess að ekki sé hættá á að ekið sé yfir hleðslunúruna og hleðsluklóna, þær klemmist eða verði fyrir öðru hnjaski.

3.3 Öryggisupplýsingar varðandi uppsetningu



- Fylgja skal leiðbeiningunum í þessu skjali svo tryggt sé að uppsetning fari fram með öruggum hætti.
- Faglærður rafvirki verður að sjá um að setja hleðslustöðina upp og tengja hana við rafmagn.
- Virðið gildandi lagakröfur um raflagnir, eldvarnir, öryggisreglur og flóttaleiðir á fyrirhuguðum uppsetningarstað.
- Aðeins má nota meðfylgjandi uppsetningarbúnað.
- Þegar tækið er opnað skal gera viðeigandi ráðstafanir til að koma í veg fyrir rafstöðuafhleðslu.
- Við meðhöndlun á prentplötum sem eru viðkvæmar fyrir stöðurafragnir skal nota jarðtengd afrafmagnandi armbönd og gera viðeigandi ráðstafanir til að koma í veg fyrir rafstöðuafhleðslu. Aðeins má bera armbönd við uppsetningu og tengingu á hleðslubúnaðinum. Aldrei má bera armbönd hjá Webasto Next sem spenna er á.
- Rafvirkjar verða að vera jarðtengdir með viðeigandi hætti á meðan uppsetning á Webasto Next fer fram.
- Ekki má setja Webasto Next upp á svæði þar sem er sprengihætta (Ex-svæði).
- Setja skal Webasto Next upp með þeim hætti að hleðslunúran sé ekki fyrir.
- Ekki má setja Webasto Next upp í umhverfi þar sem ammoniak eða loft sem inniheldur ammoniak er fyrir hendi.
- Ekki má setja Webasto Next upp á stað þar sem hættá er á að hlutir falli á hana og hún verði fyrir skemmdum.
- Webasto Next hentar til notkunar innan- og utandyra.
- Ekki má setja Webasto Next upp nálægt búnaði sem sprautar vatni, t.d. bílaþvottastöðvum, háþrýstidælum eða garðslöngum.

- Verja skal Webasto Next fyrir skemmdum af völdum frosts, hagléls eða álíka. Hvað þetta varðar vekjum við athygli á IP-varnarflokki okkar (IP54).
- Webasto Next hentar til notkunar á svæðum þar sem aðgengi er ekki takmarkað.
- Verja skal Webasto Next fyrir beinu sólarljósi. Hátt hitastig getur minnkað hleðslustrauminn eða jafnvel stöðvað hleðsluna.
- Vinnsluhitastig 11 kW útfærslunnar er -30 °C til +55 °C.
- Vinnsluhitastig 22 kW útfærslunnar er -30 °C til +45 °C.
- Velja skal uppsetningarstað Webasto Next með það í huga að ekki sé hættá á að bílar keyri á hana. Ef ekki er hægt að útiloka skemmdir verður að gera viðeigandi varúðarráðstafanir.
- Ef Webasto Next verður fyrir skemmdum við uppsetningu má ekki taka hana í notkun, heldur verður að skipta um tækið.

3.4 Öryggisupplýsingar varðandi tengingu við rafmagn



VIÐVÖRUN

- Hver hleðslustöð verður að vera varin með eigin lekastraumsrofa og sjálfviri í rafkerfinu sem hún er tengd við. Sjá Kafli 4.1, "Kröfur til uppsetningarsvæðis" á bls. 171.
- Áður en hleðslustöðin er tengd við rafmagn skal ganga úr skugga um að ekki sé spenna á rafmagnstengingum.
- Gangið úr skugga um að notaður sé réttur rafstrengur fyrir tengingu við veitukerfi rafmagns.
- Skiljið hleðslustöðina ekki eftir án eftirlits með uppsetningarhlífina opna.
- Þegar stillingu DIP-rofa er breytt verður að vera slökkt á búnaðinum.
- Gætið að mögulegri tilkynningaskyldu gagnvart rafveitu.

3.5 Öryggisupplýsingar varðandi fyrstu gangsetningu

⚠ VÍÐVÖRUN

- Rafvirkri verður að sjá um að taka hleðslustöðina í notkun.
- Áður en hleðslustöðin er tekin í notkun skal rafvirki ganga úr skugga um að hún sé rétt tengd.
- Þegar hleðslustöðin er sett í gang í fyrsta sinn skal ekki tengja bíl við hana strax.
- Áður en hleðslustöðin er tekin í notkun skal athuga með sýnilega ágalla eða skemmdir á hleðslunúrunni, hleðsluklónni og hleðslustöðinni. Ef skemmdir eru á hleðslustöðinni, hleðslunúrunni eða hleðsluklónni má ekki taka búnaðinn í notkun.

3.6 Öryggisupplýsingar varðandi þríf

⚠ HÆTTA Háspenna.

Hætta er á banvænu raflosti. Ekki má hreinsa hleðslustöðina með rennandi vatni.

Upplýsingar um viðhald, þríf og viðgerðir er að finna í handbókinni.

3.7 Öryggisupplýsingar varðandi skipti á hleðslunúru

⚠ HÆTTA

Hætta er á banvænu raflosti.

- ▶ Takið rafmagníð af hleðslustöðinni í rafkerfi hússins og komið í veg fyrir að hægt sé að setja það aftur á í ógáti.

← ÁBENDING

Aðeins má nota upprunalega varahluti frá Webasto.

3.8 LED-ljós

3.8.1 LED-virkni ljós

LED-virkni ljós: sjá Mynd 7, efri hluta.

Virki- ljós	Lýsing
N1	LED-ljosið logar ekki: Slökkt er á hleðslustöðinni.
N2	Hvíta hreyfiljosið fer upp/niður: Verið er að ræsa hleðslustöðina.
N3	LED-ljosið leiftrar í hvítum lit: Verið er að ræsa samskiptaviðmótið.
N4	LED-ljosið logar stöðugt í grænum lit: Hleðslustöðin er í biðstöðu.
N5	LED-ljosið leiftrar í bláum lit: Verið er að nota hleðslustöðina, billinn hleður sig.
N6	Græna hreyfiljosið fer upp/niður: Hleðslustöðin er í gangi, en henni hefur verið læst með „Scan & Charge“-eiginleikanum.
N7	Græna hreyfiljosið fer upp/niður: Hleðslustöðin er í gangi, en henni hefur verið læst með „Scan & Charge“-eiginleikanum.
N8	Appelsínugula hreyfiljosið fer upp/niður: Rekstraraðili kerfisins stöðvaði hleðsluna.

3.8.2 LED-villuljós

Villuboð : sjá Mynd 7 neðri helmingur.

Villu- boð	Lýsing
F1	LED-ljosið logar í grænum lit, með gulum leiftrum inn á milli: Hleðslustöðin er orðin mjög heit og hleður bílinn með minnkuðu afl. Þegar hleðslustöðin hefur náð að kólna heldur hún áfram að hlaða með venjulegum hætti.
F2	LED-ljosið logar stöðugt í gulum lit og hljóðmerki heyrast í 0,5 sekúndur: Of hátt hitastig. Hleðslan er stöðvuð en þegar hleðslustöðin hefur náð að kólna heldur hún áfram að hlaða.

Villu- boð	Lýsing
F3	LED-ljosið logar í grænum lit, með rauðum leiftrum inn á milli og hljóðmerki heyrast í 0,5 sekúndur: Villa hefur átt sér stað við uppsetningu þegar hleðslustöðin var tengd, fasaþöktun er virk, fæðisþennan er utan gilds sviðs sem er á bilinu 200 V til 260 V. <ul style="list-style-type: none"> ▶ Láta skal rafvirkja kanna hverfisvið/fasaröð (hverfisviðið þarf að vera með hægri snúningi), tíðni veitukerfis, stillingu DIP-rofa og viðnám varnarleiðara.
F4	LED-ljosið leiftrar í rauðum lit í 1 sekúndu með 2 sekúndna millibili og hljóðmerki heyrast í 0,5 sekúndur. Eftir það heyrast hljóðmerki í 5 sekúndur með 1 sekúndu hléi á milli: Um villu í bílnum er að ræða. <ul style="list-style-type: none"> ▶ Tengjið bílinn aftur við hleðslustöðina.
F5	LED-ljosið leiftrar í rauðum lit í 0,5 sekúndur með 0,5 og 3 sekúndna millibili. Hljóðmerki heyrast í 0,5 sekúndur: Um innri villu er að ræða vegna smáþennu (t.d. 12 V). <ul style="list-style-type: none"> ▶ Rafvirki þarf að athuga búnaðinn.
F6	LED-ljosið logar stöðugt í rauðum lit og hljóðmerki heyrast í 0,5 sekúndur. Eftir það heyrast hljóðmerki í 5 sekúndur með 1 sekúndu hléi á milli: Vandamál hefur komið upp með spennu- eða kerfisþöktun. <ul style="list-style-type: none"> ▶ Rafvirki þarf að athuga búnaðinn. <div style="text-align: center;">  </div> <p>Hætta er á banvænu raflosti. Takið rafmagníð af hleðslustöðinni í rafkerfi hússins og komið í veg fyrir að hægt sé að setja það aftur á í ógáti. Ekki taka hleðslunúruna úr sambandi við bílinn fyrr en að því loknu.</p>

4 Uppsetning og tenging við rafmagn

⚠ HÆTTA

Fylgið öryggisleiðbeiningunum í Öryggi.

Til þess að nálgast frekari skjöl skal nota einn eftirfarandi valkosta:

Webasto Service-appið (fyrir uppsetningu)

Til þess að sækja appið:

- ▶ skal skanna eftirfarandi QR-kóða, eða



- ▶ fara á:

<https://apps.apple.com/> (Apple App Store) eða
<https://play.google.com/> (Google Play Store).

Til þess að nálgast Webasto Service App og tækniskjöl Webasto á netinu skal skanna QR-kóðann eða stríkamarkið á umbúðum Webasto-vörunnar. Notkunarleiðbeiningar okkar eru aðgengilegar á vefsíðu Webasto á slóðinni:

<https://charging.webasto.com/int/products/documentation>

Öll tungumál er að finna í niðurbalsgáttinni á heimasíðu okkar.

⚠ ÁBENDING

Öryggishönnun Webasto Next byggist á því að jarðtenging sé til staðar og skal rafvirki ganga úr skugga um það þegar uppsetning fer fram.

Webasto Charger Setup-appið (fyrir uppsetningu)

Til þess að sækja appið:

- ▶ skal skanna eftirfarandi QR-kóða, eða



- ▶ fara á:

<https://apps.apple.com/> (Apple App Store) eða
<https://play.google.com/> (Google Play Store).

Webasto ChargeConnect-appið (fyrir notkun)

Til þess að sækja appið:

- ▶ skal skanna eftirfarandi QR-kóða, eða



- ▶ fara á:

<https://apps.apple.com/> (Apple App Store) eða
<https://play.google.com/> (Google Play Store).

4.1 Kröfur til uppsetningarsvæðis

Við val á uppsetningarstað fyrir Webasto Next verður að gæta að eftirfarandi atriðum:

- Við uppsetningu verður neðri brún meðfylgjandi skapalóns að vera í að minnsta kosti 90 cm fjarlægð frá gólfi. Sjá Mynd 9.
- Ef fleiri en ein hleðslustöð er sett upp hlið við hlið verður bilið á milli stöðvanna að vera að minnsta kosti 200 mm.
- Uppsetningarflöturinn verður að vera sterkyggður og stöðugur.
- Uppsetningarflöturinn verður að vera alveg sléttur (ekki má muna meiru en 1 mm milli uppsetningarpunkta).
- Engin eldfim efni mega vera á uppsetningarflötinum.
- Að billinn sé í eins lítilli fjarlægð frá hleðslustöðinni og kostur er.

- Að ekki sé hættá á að ekið sé yfir hleðslunúruna.
- Að hægt sé að tengja innviðin við rafmagn.
- Að tækið hindri ekki aðgang að göngu- og flóttaleiðum.
- Tækið þarf að vera sett upp á stað þar sem sólin skín ekki beint á það, til að tryggja sem besta og snurðulausa virkni.
- Hvernig bílnum er yfirleitt lagt með tilliti til þess hvar hleðslutengið er á bílnum.
- Að farið sé að gildandi byggingarreglugerðum og reglum um brunavarnir.

⚠ ÁBENDING

Bilið milli neðri brúnar hleðslustöðvarinnar og gólfsins verður að vera að minnsta kosti 0,9 m.

⚠ ÁBENDING

Gætið að uppsetningasettinu fyrir tiltekin lönd (sjá Afhentur búnaður).

4.2 Skilyrði fyrir tengingu við rafmagn

Verksmiðjustilling fyrir hámarkshleðslustraum kemur fram á upplýsingaplötu hleðslustöðvarinnar. Með DIP-rofum er hægt að breyta hámarkshleðslustraumnum til samræmis við gildi sjálfvarsins í rafmagnstöflunni.

⚠ ÁBENDING

Straumgildi valins öryggisbúnaðar má alls ekki vera minna en straumgildið sem kemur fram á upplýsingaplötu hleðslustöðvarinnar eða stillt er á með DIP-rofanum. Sjá Kafli 4.7, "Stilling DIP-rofa" á bls. 174.

Rafvirki skal kanna skilyrði fyrir uppsetningu hleðslustöðvarinnar áður en hafist er handa við að tengja búnaðinn við rafmagn.

Fylgja skal reglum yfirvalda og rafveitu á hverjum stað, m.a. um tilkynningaskyldu vegna uppsetningar á hleðslustöð.

⚠ ÁBENDING

Í sumum löndum er einfasa hleðsla takmörkuð við tiltekinn straumstyrk. Gætið að skilyrðum fyrir tengingu á hverjum stað.

Eftirtalinn öryggisbúnaður verður að virka þannig að hleðslustöðin sé aftengd frá veitukerfi þegar lekastraumur greinist. Við val á öryggisbúnaði skal fara eftir gildandi uppsetningarreglum og stöðlum á hverjum stað. Verksmiðjustilling fyrir hámarkshleðslustrauð kemur fram á upplýsingaplötu hleðslustöðvarinnar. Með DIP-rofum er hægt að breyta hámarkshleðslustrauðum til samræmis við gildi sjálfvarsins í rafmagnstöflunni.

4.2.1 Gildi fyrir lekastraumsrofa

Ávallt skal fylgja gildandi reglum um uppsetningu í hverju landi. Nema gildandi reglur kveði á um annað verður hver hleðslustöð að vera varin með viðeigandi lekastraumsvörn (RCD af gerð A) með útleysingarstraumi ≤ 30 mA.

4.2.2 Gildi sjálfvars

Sjálfvarið (MCB) verður að samræmast EN 60898. Stýfð orka (I^2t) má ekki vera yfir 80 000 A²s. Einnig má nota samsetningu lekastraumsrofa og sjálfvars (RCBO) samkvæmt EN 61009-1. Ofangreindar kennistærðir gilda einnig fyrir þessa samsetningu öryggisrofa.

4.2.3 Rofbúnaður

Ekki er rofbúnaður í sjálfri hleðslustöðinni. Öryggisbúnaðurinn í rafmagnstöflunni er því einnig notaður til að rjúfa strauminn til hleðslustöðvarinnar.

4.3 Uppsetning

Sjá einnig Kafli 5, "Uppsetning" á bls. 174. Meðfylgjandi uppsetningarbúnaður er ætlaður til að setja hleðslustöðina upp á múrvegg eða steypum vegg. Fyrir uppsetningu á standi fylgir uppsetningarbúnaður með standinum.

- Gætið að rétttri uppsetningarstöðu á uppsetningarstað. Sjá Mynd 9
- Losið borskapaþónið úr umbúðunum með rifgötunum.
- Notið borskapaþónið til að merkja fyrir borgötum á fjórum stöðum á uppsetningarstaðnum. Sjá Mynd 8 og Mynd 9.
- Borið fjögur göt með 8 mm þvermáli á merktu stöðunum.

ÁBENDING

- Nota skal miðgatið (1) fyrir raflagnir. Nota verður vinstra gatið (2) þegar notast er við LAN-snúruna. Sjá einnig Mynd 9.
- Setjið hölduna í efri borgötin með 2 töppum og 2 skrúfum, 6 x 70 mm, T25.
 - Takið neðri hlífina af tengisvæði hleðslustöðvarinnar.

Mynd 1

- Takið spirálbeygjuvörnina af tengisvæði hleðslustöðvarinnar og leggið hana hjá hinum hlutunum sem fylgdu með.
- Ef lagnir eru lagðar utan á vegg skal útbúa op fyrir rafmagnsleiðslu með þar til ætluðum rifgötum á bakhlið hleðslustöðvarinnar (ef þörf krefur skal hreinsa brúnirnar með sívalri þjöl).
- Stingið rafmagnsleiðslunni í gegnum þar til ætlað inntaksop og setjið hleðslustöðina á hölduna sem búið var að setja upp.
- Festið hleðslustöðina í festigötin á neðra tengisvæðinu með 2 skrúfum, 6 x 90 mm, T25. Hersluátakið má ekki vera meira en 6 Nm.

4.3.1 Hleðslunúran tengd

- Rennið spirálbeygjuvörninni yfir meðfylgjandi hleðslunúru og látið opið sem ekki er skrúfgangur í snúa fram.
- Setjið hleðslunúruna í gegnum foruppsettu þéttiklemmuna.

ÁBENDING

- Gætið þess að foruppsetta þéttigúmmið sitji rétt í þéttiklemmunni.
- Ytið hleðslunúrunni að lágmarki 10 mm yfir efri brún klemmusvæðisins á togfestuklemmunni.
 - Snúið beygjuvarnarspiralnum nokkra snúninga upp á þéttiklemmuna.

ÁBENDING

Ekki herða strax.

Mynd 2

- Skrúfið meðfylgjandi togfestuklemmu í rétttri stöðu á hleðslunúruna.

ÁBENDING

Á togfestuklemmunni eru tvær mögulegar staðsetningar fyrir hleðslunúru í 11 kW og 22 kW útfærslu. Gangið úr skugga um að áletrunin „11 kW installed“ sé sýnileg þegar um 11 kW er um að ræða.

- Setjið togfestuklemmuna upp í rétttri stöðu með meðfylgjandi sjálfsnittandi Torx-skrúfum (6,5 x 25 mm) og herðið með 5,5 Nm átaki. (Varúð: Gætið þess að snúa skrúfunum ekki of mikið).
- Togfestuklemman verður að liggja slétt á þegar hún hefur verið skrúfuð föst.

ÁBENDING

Togið í hleðslunúruna til þess að ganga úr skugga um að hleðsluleiðslan hreyfist ekki lengur.

- Skrúfið síðan beygjuvarnarspiralinn á þéttiklemmuna með 4 Nm átaki.
- Notið slétt skrúfjárn (3,5 mm) til að tengja hvern leiðsluenda fyrir sig við hægru klemmublokkina með áletruninni „OUT“ eins og sýnt er á myndinni (Mynd 4).
- Það er gert með því að ýta skrúfjárninu inn í þar til ætlað efra op gormafjöðrunarinnar á klemmublokkinni og opna þannig klemmugorminn.
- Stingið síðan viðkomandi leiðslu inn í þar til ætlað tengiop á klemmublokkinni (neðra opið).
- Dragið skrúfjárníð síðan aftur úr og togið í snúruna til að ganga úr skugga um að allar leiðslurnar séu rétt klemmdar.

Hleðslunúra	Lýsing
Blár	N
Brún	L1
Svört	L2
Grá	L3
Gul-græn	PE
Svört-hvít	Stýrileiðsla (CP)

Mynd 3

- Tengið svörtu og hvítu stýrileiðsluna (CP) ásamt vírendahulu við klemmuna (neðsta tengi 1).

ÁBENDING

Þrýstið hvíta gormtengingu hægra megin við tengið niður á meðan stýrileiðslan er sett alla leið inn.

2. Togið í leiðsluna til að ganga úr skugga um að hún sé rétt klemmd.

4.3.2 Skipt um hleðslunúru

Hleðslunúrir slitna með tímanum og geta orðið fyrir skemmdum, t.d. þegar keyrt er yfir þær, en í þessum tilvikum þarf að skipta um snúrurnar.

VIÐVÖRUN

Faglærður rafvirki verður að sjá um að skipta um hleðslunúruna.

HÆTTA

Hætta er á banvænu raflosti.

- Takið rafmagnið af hleðslustöðinni í rafkerfi hússins og komið í veg fyrir að hægt sé að setja það aftur á í ógáti.

ÁBENDING

Aðeins má nota upprunalega varahluti með sama aflstigi frá Webasto.

ÁBENDING

Á meðan Webasto Next er í notkun má ekki skipta um hleðslunúruna **oftar en fjórum sinnum**.

ÁBENDING

Þegar þörf er á varahlut skal hafa samband við uppsetningaraðila eða söluaðila.

Verklag þegar skipt er um hleðslunúru:

1. Takið strauminn af og takið hleðslunúru bílsins úr sambandi.
2. Takið hlífina af tengisvæði vegghleðslustöðvarinnar.
3. Losið um klemmur og skrúfaðar festingar hleðslunúrunnar.
4. Fjarlægjið togfestuklemmuna og dragið skemmdu hleðslunúruna niður úr vegghleðslustöðinni.
5. Setjið nýja hleðslunúru í (notið eingöngu upprunalegan varahlut frá Webasto) í samræmi við það sem kemur fram í Kafli 4.3.1, "Hleðslunúran tengd" á bls. 172.
6. Setjið hlífina á tengisvæði vegghleðslustöðvarinnar.

7. Gerið búnaðinn aftur tilbúinn til notkunar samkvæmt leiðbeiningunum í Kafli 4.8, "Búnaðurinn tekinn í notkun" á bls. 174.

4.4 Tenging við rafmagn

1. Gangið úr skugga um það með mælingu að ekki sé spennu á rafmagnsleiðslunni og sjáið til þess að ekki sé hægt að hleypa spennu aftur á í ógáti.
2. Gætið þess að búið sé að uppfylla allar nauðsynlegar kröfur fyrir tengingu sem tilgreindar voru fyrr í þessum leiðbeiningum.
3. Takið gegntakskragana úr fylgihlutunum.
4. Rennið gegntakskraganum yfir rafmagnsleiðsluna.

ÁBENDING

Athugið að gæta verður þess að inntakshjálpin á kraganum sé á bakhlíð hleðslustöðvarinnar í endanlegri uppsettri stöðu, en ekki skal staðsetja hana strax í gegntakinu á ytra byrði).

5. Ef einnig á að tengja gagnaleiðslu skal nota hinn gegntakskragann og endurtaka verkferlið hér að ofan.
6. Fjarlægjið kápuna af rafmagnsleiðslunni.
7. Þegar notuð er stíf rafmagnsleiðsla skal beygja hverja leiðslu fyrir sig þannig með tilliti til lágmarksbeygjuradiús að hægt sé að tengja þær við klemmurnar án mikils kraftræns álags.
8. Þegar notuð er stíf rafmagnsleiðsla skal beygja hverja leiðslu fyrir sig þannig með tilliti til lágmarksbeygjuradiús að hægt sé að tengja þær við klemmurnar án mikils kraftræns álags.

Mynd 4

IN Tengi rafmagnsleiðslunnar

OUT Tengi hleðslunúrunnar

1. Notið slétt skrufjárn (3,5 mm) til að tengja hvern leiðsluenda fyrir sig við vinstri klemmublokkina með áletruninni „IN“ eins og sýnt er á myndinni (Mynd 4).

ÁBENDING

Við tenginguna skal gæta að rétttri tengingaröð hægra hverfisviðs.

2. Það er gert með því að yta skrufjárninu inn í þar til ætlað efra op gormafjöðrunarinnar á klemmublokkinni og opna þannig klemmugorminn.
3. Stingið síðan viðkomandi leiðslu inn í þar til ætlað tengiop á klemmublokkinni (neðra opið).
4. Dragið skrufjárnid síðan aftur úr og togið til að ganga úr skugga um að allar leiðslurnar séu rétt klemmdar og að hvergi sjáist í beran kopar.

ÁBENDING

Þegar fleiri en ein hleðslustöð er tengd við sameiginlegan aðalafgjafa: Hætta er á yfirálagi.

► Gera skal ráð fyrir fásasnúningi og aðlaga tengistillingar hleðslustöðvanna til samræmis. Sjá stillingaleiðbeiningar á netinu:

<https://charging.webasto.com/int/products/documentation>

5. Stingið gagnaleiðslunni í þar til ætlað tengi á tengisvæðinu. Sjá Stýrileiðsla (Control Pilot) og .
6. Fjarlægjið öll óhreinindi á borð við einangrunarleifar af tengisvæðinu.
7. Athugið aftur hvort allar leiðslur eru vel festar í viðkomandi klemmu.
8. Komið síðan gegntakskraganum fyrir í gegntakinu á ytra byrði.

ÁBENDING

Gætið þess að ekkert loftbil sé á milli ytra byrðisins og gegntakskragans.

4.4.1 Rafmagnstenging í skiptum kerfum (split-phase)

Útfærsla tengingar:

Rafmagnsleiðsla	Klemmublokk
L1	L1
L2	Hlutlaus

Útfærsla DIP-rofa: D6 = 0 (OFF)

ÁBENDING

Með þessari útfærslu tengingar er engin takmörkun á misvægisálagi skilgreind.

ÁBENDING

Rafmagnsleiðsla: Milli L1 og L2 má vera að hámarki 230 V málspenna.

4.5 LAN-snúra

Til að tengja hleðslustöðina við innanhúsnætið á uppsetningarstað. Hægt er að stilla og stjórna hleðslustöðinni í gegnum þetta tengi (skilyrði fyrir því er að tenging við bakenda eða orkustjórnunarkerfi á staðnum sé fyrir hendi). Mælt er með því að notuð sé netsnúra í flokki CAT7. Leiða verður LAN-snúruna í gegnum vinstra opið á vegghleðslustöðinni til að stinga henni í samband við LAN-tengið.

4.6 Raunafsstýring

Mynd 5

Tengja skal raunafsstýringu samkvæmt VDE AR-4100 með eftirfarandi hætti:

Tengja verður báðar snúror gárustýringarmóttakarans eða spennulausu snertunnar við þetta tengi í stöðu 3 og 4 (sjá Mynd 5). Það er valfrjálst hvor snúran er tengd í stöðu 3 og hvor í stöðu 4. (hámarksgildleiki snúru 1,5 mm²).

⚠ VÍÐVÖRUN

Ekki má setja spennu á milli klemma 3 og 4. Rafliðinn sem er notaður eða gárustýringarmóttakarinn verða að vinna án spennu.

4.7 Stilling DIP-rofa

⚠ HÆTTA

Háspenna.

► Hætta er á banvænu raflosti.

► Gangið úr skugga um að ekki sé spenna á búnaðinum. Hámarksstraumstyrkur er ákvarðaður með DIP-rofum. Að því loknu er hægt að breyta stillingunni í 1 A skrefum í Charger Setup-appinu, upp að hámarksgildinu sem er stillt með DIP-rofunum.

Mynd 6

DIP-rofi vinstra megin/ON = 1

DIP-rofi hægra megin/OFF = 0

Verksmiðjustilling DIP-rofa:

D1	D2	D3	D4	D5	D6
Off	Off	Off	On	On	On

⚠ ÁBENDING

Breytingar á stillingum DIP-rofa taka ekki gildi fyrr en hleðslustöðin er endurræst.

D1	D2	D3	[A]	Lýsing
0	0	0	32	Verksmiðjustilling
0	0	1	10	
0	1	0	13	
0	1	1	16	
1	0	0	20	
1	0	1	25	
1	1	0	8	
1	1	1	0	Sýningarstilling: Ekki hægt að hlaða

⚠ VÍÐVÖRUN

Rafvirki verður að laga DIP-rofana að rafliðnum sem á undan koma áður en búnaðurinn er tekinn í notkun.

D4 0= engin takmörkun á misvægisálagi við einfasa hleðslu.

1= misvægisálag takmarkað við 16 A og D1-D3 > 20 A (fyrir Sviss og Austurríki).

D5 0= engin takmörkun á misvægisálagi við einfasa hleðslu.

1= misvægisálag takmarkað við 20 A og D1-D3 > 25 A (fyrir Þýskaland).

D6 1= TN/TT-kerfi.

0= IT-kerfi (aðeins einfasa rafmagnstenging möguleg).

⚠ VÍÐVÖRUN

Eingöngu faglærðir rafvirkjar mega breyta stillingunum í Webasto Charger Setup-appinu.

4.8 Búnaðurinn tekinn í notkun

4.8.1 Öryggisprófun

Skrásetja skal niðurstöður prófunar og mælinga þegar búnaðurinn er tekinn í notkun samkvæmt gildandi uppsetningareglum og stöðlum.

Webasto Charger Setup App aðstoðar notanda við að fara yfir uppsetninguna þegar búnaðurinn er tekinn í notkun.

Fylgja skal gildandi reglum um notkun, uppsetningu og umhverfisvernd á hverjum stað.

4.8.2 Búnaðurinn gangsettur

1. Fjarlægjið efnisleifar af tengisvæðinu.
2. Gangið úr skugga um að allar skrúfu- og klemmutengingar séu vel festar áður en búnaðurinn er gangsettur.
3. Setjið neðri hlífina á.
4. Festið neðri hlífina með uppsetningarskrúfunum og herðið skrúfurnar varlega. Sjá Mynd 1.
5. Setjið strauminn á.
 - Gangsetningarferlið hefst (tekur allt að 60 sekúndur).
 - Hvíta hreyfijósið fer upp/niður. Sjá Mynd 7, vinnslustaða N2.

Mynd 7

1. Farið yfir fyrstu gangsetningu og skráið mæligildin í prófunarskýrslu. Nota má Webasto Charger Setup-appið sem hjálpartæki við framkvæmd og skráningu. Mæla skal á hleðsluálagi og nota rafbilaherminum sem hjálpartæki við mælinguna.
2. Lítið eftir og prófið hvern notkunar- og öryggiseiginleika fyrir sig með rafbilaherminum.
3. Tengjið hleðslusnúruna við bíl.
 - LED-ljósið skiptir úr grænum (N3) yfir í leiftrandi bláan lit (N4), sjá Mynd 7.

5 Uppsetning

Mynd 8

Mynd 9

- 1 Gat fyrir raflagnir
- 2 Gat fyrir LAN-snúru

*) Verkfærin sem eru sýnd fylgja ekki með hleðslustöðinni.

6 Skipt um hleðslusúru

⚠ HÆTTA

Hætta er á banvænu raflosti.

- ▶ Takið rafmagnið af hleðslustöðinni í rafkerfi hússins og komið í veg fyrir að hægt sé að setja það aftur á í ógáti.

☞ ÁBENDING

Aðeins má nota upprunalega varahluti með sama aflstigi frá Webasto.

☞ ÁBENDING

Á meðan Webasto Next er í notkun má ekki skipta um hleðslusúruna **oftar en fjórum sinnum**.

☞ ÁBENDING

Þegar þörf er á varahlut skal hafa samband við uppsetningarðila eða söluaðila.

Sjá Kafli 4.3.2, "Skipt um hleðslusúru" á bls. 173.

7 Förgun



Táknið með yfirstrikuðu ruslatunnunni gefur til kynna að ekki megi fleygja þessum raf- eða rafeindabúnaði með venjulegu heimilissorpi þegar hann er úr sér genginn.

Skila má búnaðinum til næstu móttökustöðvar fyrir úr sér genginn raf- og rafeindabúnað án endurgjalds. Upplýsingar um staðsetningu móttökustöðva fást hjá viðkomandi sveitarfélagi. Með því að safna úr sér gengnum raf- og rafeindabúnaði sérstaklega er gert kleift að endurnýta úr sér genginn búnað, endurvinna efni úr honum eða nýta hann með öðrum hætti auk þess sem komið er í veg fyrir neikvæð áhrif sem förgun hættulegra efna sem búnaðurinn kann að innihalda hefur á umhverfið og heilsu fólks.

– Fleygið umbúðum í viðeigandi endurvinnslugám samkvæmt gildandi reglum á hverjum stað.

Austurríki:

Með reglugerð um úr sér genginn rafbúnað (EAG-VO) í Austurríki var Evrópuréttur innleiddur í austurrísk lög. Innleiðingin hefur meðal annars í för með sér að hægt er

að skila úr sér gengnum raf- og rafeindabúnaði frá heimilum til opinberra söfnunarstöðva án endurgjalds. Ekki má lengur fleygja úr sér gengnum raf- og rafeindabúnaði með venjulegu heimilissorpi, heldur verður að skila honum til þar til ætlaðra söfnunarstöðva. Þannig er hægt að endurnýta nothæf tæki eða endurvinna verðmæta hluta úr ónýtum tækjum. Þessu er ætlað að stuðla að betri nýtingu auðlinda og þar með aukinni sjálfbærni. Auk þess er flokkun nauðsynleg til þess að hægt sé að skila hættulegum efnum úr tækjunum (til dæmis klórflúorkolefnum eða kvikasilfri) til fullnægjandi meðhöndlunar og forðast þannig neikvæð áhrif á umhverfið og heilsu fólks. Hægt er að skila úr sér gengnum tækjum til skila- og söfnunarstöðva á vegum sveitarfélaga og framleiðenda án endurgjalds. Yfirlit yfir söfnunarstaði er að finna á eftirfarandi vefsíðu: <https://secure.umweltbundesamt.at/eras/registerabfrageEAGSammelstelleSearch.do>. Allur raf- og rafeindabúnaður fyrir heimili er auðkenndur með tákni með ruslatunnu sem strikað er yfir. Skila má þessum tækjum til allra söfnunarstöðva á vefsíðunni sem tengillinn vísar á, en ekki má fleygja þeim með heimilissorpi.

8 Samræmisýfirlýsing

Hönnun, framleiðsla, prófanir og afhending á Webasto Next samræmast viðeigandi tilskipunum, reglugerðum og stöðlum um öryggi, rafsegulsviðssamhæfi og umhverfisvernd. Hér með lýsir Webasto Roof & Components SE því yfir að þráðlausí fjarskiptabúnaðurinn af gerðinni „Webasto Next-hleðslustöð“ samræmist tilskipun 2014/53/ESB. Nálgast má texta ESB-samræmisýfirlýsingarinnar í heild sinni á eftirfarandi vefslóð: <https://charging.webasto.com/int/products/documentation>

9 Gátlisti fyrir uppsetningu Webasto-hleðslustöðvar

Hleðslustöð	Webasto Next								
Hleðsluafli	11 kW	<input type="checkbox"/>		22 kW	<input type="checkbox"/>				
Raðnúmer									
Efnisnúmer									
Veitukerfi	TN/TT	<input type="checkbox"/>		IT	<input type="checkbox"/>		Split-phase	<input type="checkbox"/>	
		On	Off		On	Off		On	Off
DIP-stilling	D1	<input type="checkbox"/>	<input type="checkbox"/>	D2	<input type="checkbox"/>	<input type="checkbox"/>	D3	<input type="checkbox"/>	<input type="checkbox"/>
	D4	<input type="checkbox"/>	<input type="checkbox"/>	D5	<input type="checkbox"/>	<input type="checkbox"/>	D6	<input type="checkbox"/>	<input type="checkbox"/>
Með reitum fyrir uppsetningaraðila til að haka í <input type="checkbox"/>									
Almennar upplýsingar:									á við / frkv.
Rafvirki sá um að setja hleðslustöðina upp, tengja hana við rafmagn og taka hana í notkun.									<input type="checkbox"/>
Aðstæður á staðnum:									
Hleðslustöðin var sett upp á stað þar sem sprengihætta er ekki fyrir hendi.									<input type="checkbox"/>
Hleðslustöðin var sett upp á stað þar sem ekki er hætt á að hlutir falli á hana og hún verði fyrir skemmdum.									<input type="checkbox"/>
Hleðslustöðin var sett upp á stað þar sem sólin skín ekki beint á hana.									<input type="checkbox"/>
Stríkið undir hvernig veðrið var á uppsetningardag: sól, rigning, skýjað, snjókoma eða annað _____.									<input type="checkbox"/>
Uppsetningarstaðurinn fyrir hleðslustöðina var valinn með það í huga að ekki sé hætt á að ekið sé á hana í ógáti.									<input type="checkbox"/>
Farið var eftir gildandi lagakröfum um raflagnir, eldvarnir, öryggisreglur og flóttaleiðir.									<input type="checkbox"/>
Hleðslusnúran og -klóin eru varðar fyrir ytri hitagjöfum, vatni, óhreinindum og efnum.									<input type="checkbox"/>
Ekki er hætt á að ekið sé yfir hleðslusnúruna og hleðsluklóna, þær klemmist eða verði fyrir öðru hnjaski.									<input type="checkbox"/>
Útskýrt var fyrir viðskiptavini/notanda hvernig straumurinn er tekinn af Webasto Next með öryggisbúnaði í rafkerfi byggingarinnar.									<input type="checkbox"/>
Kröfur til hleðslustöðvarinnar:									
Við uppsetningu er gegntakskraginn fyrir rafmagnssnúruna og merkjasnúruna uppsettur.									<input type="checkbox"/>
Brotvörnin fyrir hleðslusnúruna er skrófuð á hleðslustöðina og þéttigúmmið hefur verið sett rétt í brotvörnina.									<input type="checkbox"/>
Við uppsetningu var rétt hleðslusnúra (11 kW eða 22 kW) fyrir hleðslustöðina (samkvæmt upplýsingaplötu) tengd. Togfestuklemmu sem dregur úr togálagi á hleðslusnúruna var komið fyrir. Hert var með tilgreindu átaki. Hleðslusnúran var tengd samkvæmt leiðbeiningum.									<input type="checkbox"/>
Verkfæri og efnisleifar voru fjarlægðar úr hleðslustöðinni áður en hlífir var sett á.									<input type="checkbox"/>
CP-leiðslan hefur verið sett rétt upp.									<input type="checkbox"/>
Skilyrði fyrir sviði með hægri snúningi er uppfyllt við uppsetningu.									<input type="checkbox"/>
Þegar tækið er tekið í notkun skal útbúa prófunarskýrslur samkvæmt reglum á hverjum stað og afhenda viðskiptavininum eitt eintak.									<input type="checkbox"/>
Viðskiptavinur/verkkaupi:									
Staður:				Undirskrift:					

IS

Viðskiptavinur/verkkaup:

Dagsetning:

Faglærður rafvirki/verktaki:

Staður:

Dagsetning:

Undirskrift:

IS

Indice

1	Istruzioni brevi per soluzioni app.....	179		
2	Informazioni generali.....	180	9	Check list per l'installazione della stazione di ricarica Webasto.....
2.1	Scopo del documento.....	180		189
2.2	Come utilizzare il presente documento.....	180		
2.3	Impiego conforme alle disposizioni.....	180		
2.4	Utilizzo di simboli e note in evidenza.....	180		
2.5	Garanzia.....	180		
2.6	Licenze software.....	180		
3	Sicurezza.....	181		
3.1	Informazioni generali.....	181		
3.2	Avvertenze generiche per la sicurezza.....	181		
3.3	Avvertenze di sicurezza per l'installazione.....	181		
3.4	Avvertenze di sicurezza per l'installazione elettrica.....	182		
3.5	Avvertenze di sicurezza per la messa in funzione.....	182		
3.6	Avvertenze di sicurezza per la pulizia.....	182		
3.7	Avvertenze di sicurezza per la sostituzione del cavo di ricarica...	182		
3.8	Indicatori LED.....	182		
4	Installazione e collegamento elettrico.....	183		
4.1	Requisiti della zona di installazione.....	184		
4.2	Criteri per il collegamento elettrico.....	184		
4.3	Installazione.....	184		
4.4	Collegamento elettrico.....	186		
4.5	Cavo LAN.....	186		
4.6	Comando potenza attiva.....	187		
4.7	Impostazioni dell'interruttore DIP.....	187		
4.8	Prima messa in funzione.....	187		
5	Montaggio.....	187		
6	Sostituzione del cavo di ricarica.....	188		
7	Smaltimento.....	188		
8	Dichiarazione di conformità.....	188		

1 Istruzioni brevi per soluzioni app

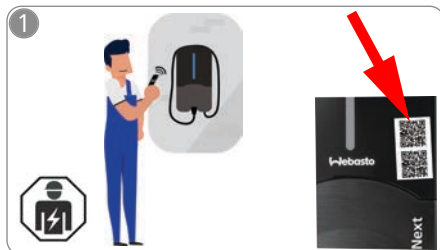

✓ Per la funzione "Scan & Charge" sono disponibili due codici QR che si trovano sotto la pellicola al momento della consegna.

Il Webasto Next deve essere installato da un elettricista qualificato.

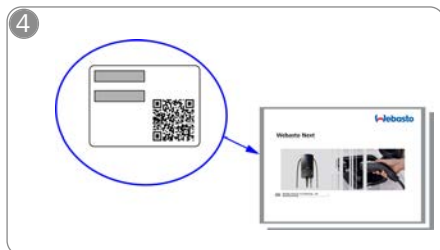

👁 Scansionare il codice QR sull'etichetta nelle istruzioni brevi oppure digitare la chiave WLAN manualmente.



↓ Scaricare le app necessarie:
1) Per l'installazione:
Webasto Charger Setup
2) Per il comando:
Webasto ChargeConnect

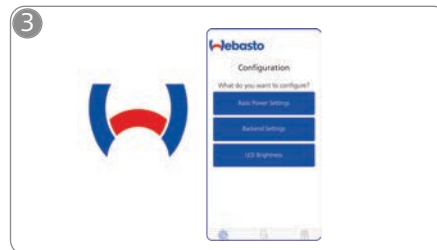

👆 Aprire l'app Webasto Charger Setup e configurare la propria stazione di ricarica.



👆 Aprire l'app ChargeConnect e seguire le istruzioni per collegare la stazione di ricarica al ChargeConnect-Cloud.



⚡ Inserire la presa di ricarica e scoprire le funzioni della propria stazione di ricarica.

Descrizioni accurate di Webasto Next si trovano nel dettagliato manuale online.

2 Informazioni generali

La versione più aggiornata del presente documento si trova all'indirizzo: <https://charging.webasto.com/int/products/documentation>

2.1 Scopo del documento

La presente Quick Start Guide è parte del prodotto e comprende informazioni introduttive rilevanti ai fini della sicurezza e dell'installazione del prodotto Webasto Next. La versione attuale è disponibile all'indirizzo:

<https://charging.webasto.com/int/products/documentation>

Per l'installazione e l'utilizzo sicuro di Webasto Next è necessario il manuale di istruzioni per l'uso e istruzioni di montaggio completo.

Il manuale di istruzioni per l'uso e istruzioni di montaggio è necessario per l'utilizzo:

- dell'interfaccia **WebUI**
- del **Dynamic Load Management (DLM)**
- dell'**Home Energy Management System (HEMS)**

Trovate il nostro manuale di istruzioni per l'uso e istruzioni di montaggio nel sito web Webasto all'indirizzo:

<https://charging.webasto.com/int/products/documentation>

2.2 Come utilizzare il presente documento

- ▶ Leggere questa Quick Start Guide prima dell'installazione e della messa in funzione di Webasto Next.
- ▶ Conservare questo documento a portata di mano.
- ▶ Consegnare questo documento ai successivi proprietari o utilizzatori della stazione di ricarica.

⚠ AVVERTENZA

Segnaliamo che per un'installazione corretta occorre un verbale di installazione redatto dall'installatore. Chiediamo inoltre di compilare la nostra check-list, v. capitolo 9, "Check list per l'installazione della stazione di ricarica Webasto" a pagina 189.

⚠ AVVERTENZA

Persone affette da daltonismo necessitano di supporto nell'assegnazione di tutti gli indicatori di errori.

2.3 Impiego conforme alle disposizioni

La stazione di ricarica Webasto Next è adatta per la carica di veicoli elettrici e veicoli ibridi in conformità allo standard IEC 61851-1, modalità di carica 3.

2.4 Utilizzo di simboli e note in evidenza

⚠ PERICOLO

L'avvertenza indica una situazione di pericolo ad elevato grado di rischio che, se non evitata, provoca la morte o lesioni gravi.

⚠ AVVISO

L'avvertenza indica una situazione di pericolo a grado di rischio medio che, se non evitata, può provocare lesioni di entità ridotta o modeste.

⚠ CAUTELA

L'avvertenza indica una situazione di pericolo a basso grado di rischio che, se non evitata, può provocare lesioni di entità ridotta o modeste.

ⓘ AVVERTENZA

Avvertenza: il simbolo indica una peculiarità tecnica o (in caso di inosservanza) un possibile danno al prodotto.

☐ Rimando a documenti separati, che sono in allegato o possono essere richiesti alla Webasto.

2.5 Garanzia

In caso di reclami, guasti o danni di qualsiasi tipo rivolgersi direttamente al proprio partner contrattuale, installatore o concessionario.

Webasto declina ogni responsabilità per difetti e danni ascrivibili alla mancata osservanza delle istruzioni di montaggio e delle istruzioni per l'uso. Questa esclusione di responsabilità vale in particolare nei seguenti casi:

- Utilizzo inappropriato.
- Riparazioni non eseguite da un elettricista incaricato da Webasto.
- Impiego di ricambi non originali.
- Modifica non autorizzata dell'apparecchio senza il consenso da parte di Webasto.
- Installazione e messa in funzione ad opera di personale non qualificato (nessun elettricista).

– Smaltimento non conforme dopo la messa fuori servizio.

⚠ AVVISO

L'installazione e il collegamento della stazione di ricarica devono essere effettuati esclusivamente da un elettricista qualificato.



Il simbolo del bidone sbarrato indica che occorre seguire le avvertenze del capitolo 7, "Smaltimento" a pagina 188.

2.6 Licenze software

Questo prodotto contiene un software open source. Ulteriori informazioni al riguardo (disclaimer, written offer, informazioni sulla licenza) possono essere richiamate tramite il server web integrato. Il server web è raggiungibile dall'hotspot (<https://172.0.2.1/licensing.html>).

3 Sicurezza

3.1 Informazioni generali

Utilizzare il dispositivo solo se non presenta difetti. I guasti che compromettono la sicurezza di persone o dell'apparecchio devono essere rimossi tempestivamente da un elettricista in conformità alla vigente normativa nazionale.

3.2 Avvertenze generiche per la sicurezza

-  – Tensioni pericolose interno dell'unità.
- La stazione di ricarica non dispone di un proprio interruttore di rete. I dispositivi di protezione installati sulla rete servono anche per la separazione della rete.
- Prima dell'utilizzo verificare la presenza di danni visibili alla stazione di ricarica. In caso di danneggiamento, non utilizzare la stazione di ricarica.
- L'installazione, il collegamento elettrico e la messa in funzione della stazione di ricarica devono essere eseguiti esclusivamente da un elettricista.
- Non rimuovere la copertura della zona di installazione durante il funzionamento.
- Non rimuovere marcature, simboli di pericolo né targhetta d'identificazione dalla stazione di ricarica.
- Il cavo di ricarica deve essere sostituito esclusivamente da un elettricista secondo il manuale.
- È severamente vietato collegare altri dispositivi alla stazione di ricarica.
- Assicurarsi che il cavo e la spina di ricarica siano protetti contro lo sfregamento/schiacciamento o altri pericoli meccanici.
- Qualora la stazione di ricarica, il cavo di ricarica oppure la spina di ricarica dovessero essere danneggiati, informare immediatamente l'assistenza. Non continuare ad utilizzare la stazione di ricarica.
- Proteggere il cavo o la spina di ricarica dal contatto con fonti di calore esterne, acqua, sporcizia o sostanze chimiche.
- Non utilizzare una prolunga o un adattatore per collegare il cavo di ricarica al veicolo.
- Scollegare il cavo di ricarica soltanto dalla spina.

- Non pulire mai la stazione di ricarica con un'idropulitrice, apparecchi simili o con un tubo d'irrorazione.
- Disattivare l'alimentazione di tensione elettrica per pulire i connettori della spina di ricarica.
- Durante l'uso il cavo di ricarica non deve essere soggetto a carico di trazione.
- Assicurarsi che l'utilizzo e la manutenzione della stazione di ricarica vengano eseguiti soltanto da persone che hanno letto le presenti istruzioni per l'uso.

AVVISI

- In caso di inutilizzo, agganciare il cavo di ricarica all'apposito supporto e bloccare la spina di ricarica nel supporto. Il cavo di ricarica viene posizionato attorno al supporto senza stringerlo in modo che non tocchi il suolo.
- Assicurarsi che il cavo e la spina di ricarica siano protetti contro l'attraversamento, lo schiacciamento o altri pericoli meccanici.

3.3 Avvertenze di sicurezza per l'installazione

-  – Per l'installazione sicura si devono seguire le istruzioni contenute nel presente documento.
- L'installazione e il collegamento della stazione di ricarica devono essere effettuati esclusivamente da un elettricista qualificato.
- Tenere in considerazione i requisiti di legge locali relativi alle installazioni elettriche, alla protezione antincendio, alle norme di sicurezza e alle vie di fuga sul luogo di installazione previsto.
- Utilizzare soltanto il materiale di montaggio fornito in dotazione.
- Se l'apparecchio è aperto, adottare provvedimenti idonei alla protezione dalle scariche elettrostatiche (ESD).
- Per manipolare schede a rischio elettrostatico, indossare bracciali di messa a terra antistatici e tenere presenti i provvedimenti idonei alla protezione dalle scariche elettrostatiche. I bracciali devono

essere indossati soltanto durante il montaggio e il collegamento all'unità di carica. I bracciali non devono mai essere indossati in corrispondenza di un Webasto Next sotto tensione.

- Durante l'installazione di Webasto Next, gli elettricisti devono lavorare in perfetta sicurezza.
- Non installare Webasto Next in una zona a rischio di esplosione (zona Ex).
- Installare Webasto Next in modo che il cavo di ricarica non ostruisca né impedisca alcun passaggio.
- Non installare Webasto Next in ambienti con ammoniaci o aria contenente ammoniaci.
- Non installare Webasto Next in un luogo nel quale potrebbe essere danneggiato dalla caduta di oggetti.
- Webasto Next è idoneo ad essere utilizzato in ambienti chiusi e in ambienti esterni.
- Non installare Webasto Next nelle vicinanze di getti d'acqua, ad esempio autolavaggi, idropultrici oppure tubi di irrigazione.
- Proteggere Webasto Next da danni provocati da gelo, grandine o affini. Vorremmo ricordare il nostro tipo di protezione IP (IP54).
- Webasto Next si presta all'impiego in aree senza limitazione all'accesso.
- Proteggere Webasto Next dall'esposizione diretta ai raggi solari. La corrente di carica può diminuire a causa delle temperature elevate o, eventualmente, si può interrompere il caricamento. La temperatura di esercizio della versione da 11 KW varia da -30 °C a +55 °C. La temperatura di esercizio della versione da 22 KW varia da -30 °C a +45 °C.
- Il luogo di installazione di Webasto Next dovrebbe essere scelto in modo tale da evitare danni causati dal movimento dei veicoli. Se non è possibile escludere danni, devono essere adottate misure preventive.
- Non mettere in funzione Webasto Next qualora fosse stato danneggiato durante l'installazione; l'apparecchio deve essere sostituito.

3.4 Avvertenze di sicurezza per l'installazione elettrica

AVVISO

- Ogni stazione di ricarica deve essere protetta mediante un proprio interruttore differenziale e un interruttore magnetotermico. V. capitolo 4.1, "Requisiti della zona di installazione" a pagina 184.
- Prima del collegamento elettrico della stazione di ricarica, assicurarsi che le connessioni siano prive di tensione.
- Assicurarsi che venga utilizzato il cavo di collegamento corretto per la connessione alla rete elettrica.
- Non lasciare la stazione di ricarica incustodita con il coperchio di installazione aperto.
- Modificare le impostazioni dell'interruttore DIP solo a dispositivo spento.
- Rispettare eventuali richieste dei gestori di reti elettriche.

3.5 Avvertenze di sicurezza per la messa in funzione

AVVISO

- La messa in funzione della stazione di ricarica deve essere effettuata esclusivamente da un elettricista.
- Il corretto collegamento della stazione di ricarica deve essere verificato dall'elettricista prima della messa in funzione.
- Non collegare alcun veicolo alla prima messa in funzione della stazione di ricarica.
- Prima della messa in funzione della stazione di ricarica, verificare la presenza di danni visibili al cavo di ricarica, alla spina di ricarica e alla stazione stessa. Non è consentita la messa in funzione di una stazione di ricarica se danneggiata o con cavo di ricarica o spina danneggiate.

3.6 Avvertenze di sicurezza per la pulizia

PERICOLO

Alte tensioni.

Pericolo di scossa elettrica mortale. Non pulire la stazione di ricarica con acqua corrente. Dettagli sulla manutenzione, la pulizia e la riparazione si possono ricavare dal manuale.

3.7 Avvertenze di sicurezza per la sostituzione del cavo di ricarica

PERICOLO

Pericolo di scossa elettrica mortale.

- ▶ Disattivare l'alimentazione di tensione elettrica alla stazione di ricarica e bloccarla per evitarne l'inserimento.

AVVERTENZA

Utilizzare esclusivamente componenti originali Webasto.

3.8 Indicatori LED

3.8.1 Indicatore di esercizio a LED

Indicatore di esercizio: v. Fig. 7 metà superiore.

Indicatore di funzionamento	Descrizione
N1	Il LED non si illumina: la stazione di ricarica è spenta.
N2	L'indicatore luminoso bianco di marcia si accende/si spegne: la stazione di ricarica si avvia.
N3	LED pulsante bianco: l'interfaccia utente di comunicazione si avvia.
N4	Il LED si illumina di verde: la stazione di ricarica è in standby.
N5	LED pulsante blu: la stazione di ricarica è in uso, il veicolo è in carica.

Indicatore di funzionamento	Descrizione
N6	L'indicatore luminoso verde di marcia si accende/si spegne: la stazione di ricarica è in funzione, ma bloccata attraverso la funzione "Scan & Charge".
N7	L'indicatore luminoso verde di marcia si accende/si spegne: la stazione di ricarica è in funzione, ma bloccata attraverso la funzione "Scan & Charge".
N8	L'indicatore luminoso arancione di marcia si accende/si spegne: processo di ricarica interrotto dal gestore della rete.

3.8.2 Indicatore di errori LED

Indicatori di errori: v. Fig. 7 metà inferiore.

Indicatore di errori	Descrizione
F1	Il LED si illumina in verde, inoltre inizia a pulsare di giallo: La stazione di ricarica si è surriscaldata troppo e carica il veicolo con una potenza ridotta. Dopo la fase di raffreddamento la stazione di ricarica riprende il normale caricamento.
F2	Il LED si illumina in giallo in modo fisso e viene emesso un segnale acustico per 0,5 s: sovratemperatura. La funzione di ricarica è interrotta e dopo una fase di raffreddamento la stazione di ricarica riprende il normale caricamento.
F3	Il LED si illumina in verde, inoltre inizia a pulsare di rosso e viene emesso un segnale acustico per 0,5 s: sussiste un errore di installazione sulla stazione di ricarica, il controllo delle fasi è attivo, la tensione di alimentazione è al di fuori dell'intervallo valido compreso tra 200 V e 260 V. ► Controllo di campo rotante / sequenza di fasi (necessario campo di rotazione destrorsa), frequenza della rete, regolazione interruttore DIP e resistenza del conduttore di protezione da parte di un elettricista.
F4	Il LED pulsa in rosso per 1 s ogni 2 s e viene emesso un segnale acustico per 0,5 s. Poi con una pausa di 1 s un segnale acustico per 5 s: sussiste un errore sul lato del veicolo. ► Collegare nuovamente il veicolo.
F5	Il LED pulsa di rosso per 0,5 s a intervalli di 0,5 s e 3 s. Risuona un segnale acustico per 0,5 s: è presente un errore interno con una bassissima tensione (ad es. 12 V).

Indicatore di errori	Descrizione
F6	Il LED si illumina in rosso e viene emesso un segnale acustico per 0,5 s. Poi con una pausa di 1 s un segnale acustico per 5 s: sussiste un problema con il controllo della tensione oppure del sistema. ► Richiedere il controllo da parte di un elettricista.  Pericolo di scossa elettrica mortale. Disattivare l'alimentazione di tensione elettrica alla stazione di ricarica e bloccarla per evitarne l'inserimento. Soltanto in seguito staccare il cavo di ricarica dal veicolo.

4 Installazione e collegamento elettrico

⚠ PERICOLO

Osservare le avvertenze per la sicurezza riportate al Sicurezza.

Per l'accesso ad altri documenti, utilizzare una delle seguenti opzioni:

App Webasto Service (per l'installazione)

Per scaricare questa applicazione:

- scansionare il seguente codice QR oppure



- andare all'indirizzo:

<https://apps.apple.com/> (Apple App Store) o
<https://play.google.com/> (Google Play Store).

Per l'accesso all'app Webasto Service e alla documentazione tecnica online di Webasto, scansionare il codice QR o il codice a barre sulla confezione del prodotto Webasto.

Le nostre istruzioni per l'uso sono disponibili nel sito Webasto all'indirizzo:

<https://charging.webasto.com/int/products/documentation>

Tutte le lingue sono disponibili nel portale di download sul nostro sito web.

⚠ AVVERTENZA

Il concetto di sicurezza di Webasto Next si basa sulla disponibilità di una messa a terra che deve essere sempre garantita da un elettricista durante l'installazione.

App Webasto Charger Setup (per l'installazione)

Per scaricare questa applicazione:

- scansionare il seguente codice QR oppure



- andare all'indirizzo:

<https://apps.apple.com/> (Apple App Store) o
<https://play.google.com/> (Google Play Store).

App Webasto ChargeConnect (per il comando)

Per scaricare questa applicazione:

- scansionare il seguente codice QR oppure



- andare all'indirizzo:

<https://apps.apple.com/> (Apple App Store) o
<https://play.google.com/> (Google Play Store).

4.1 Requisiti della zona di installazione

Nella scelta del luogo di installazione di Webasto Next occorre tenere conto dei seguenti elementi:

- durante l'installazione lo spigolo inferiore della sagoma di montaggio in dotazione deve trovarsi ad una distanza minima di 90 cm dal pavimento. V. Fig. 9.
- Qualora si dovessero montare più stazioni di ricarica una accanto all'altra, la distanza tra le singole stazioni deve essere di almeno 200 mm.
- La superficie di montaggio deve essere solida e stabile.
- La superficie di montaggio deve essere completamente piana (differenza max. di 1 mm tra i singoli punti di montaggio).
- La superficie di montaggio non deve contenere sostanze facilmente infiammabili.
- Un percorso del cavo il più breve possibile dalla stazione di ricarica al veicolo.
- Evitare il pericolo che il cavo di ricarica venga schiacciato.
- Possibili collegamenti elettrici dell'infrastruttura.
- Evitare la presenza di ostacoli lungo marciapiedi e vie di fuga.
- Per un funzionamento ottimale e privo di anomalie, consigliamo un luogo di installazione senza radiazione solare diretta.
- La consueta posizione di parcheggio del veicolo tenuto conto della posizione del connettore di ricarica del veicolo.
- Osservanza di prescrizioni vigenti a livello locale in materia di protezione della struttura e protezione antincendio.

AVVERTENZA

La distanza di montaggio tra spigolo inferiore della stazione di ricarica e pavimento deve essere di almeno 0,9 m.

AVVERTENZA

Prestare attenzione al kit di installazione per scopi specifici dei diversi Paesi (v. Dotazione standard).

4.2 Criteri per il collegamento elettrico

La corrente di ricarica massima, impostata di fabbrica, è indicata sulla targhetta d'identificazione della stazione di ricarica. Tramite gli interruttori DIP è possibile ridurre la corrente di ricarica massima al valore dell'interruttore magnetotermico installato.

AVVERTENZA

I valori di corrente dei dispositivi di protezione scelti non possono in alcun caso essere inferiori al valore di corrente indicato sulla targhetta d'identificazione della stazione di ricarica oppure al valore di corrente impostato con l'interruttore DIP.

V. capitolo 4.7, "Impostazioni dell'interruttore DIP" a pagina 187.

Prima di iniziare i lavori di collegamento, far verificare i requisiti per l'installazione della stazione di ricarica da un elettricista.

A seconda del paese, è necessario tenere conto delle normative delle autorità e dei gestori delle reti elettriche, ad es. l'obbligo di dichiarazione dell'installazione di una stazione di ricarica.

AVVERTENZA

In alcuni Paesi la ricarica monofase è limitata ad un'intensità di corrente definita. Chiediamo di osservare le condizioni vigenti a livello locale per il collegamento.

I dispositivi di protezione citati di seguito devono essere posizionati in modo tale che la stazione di ricarica sia scollegata dalla rete in caso di guasto. Nella scelta dei dispositivi di protezione devono essere applicate le norme di installazione e gli standard nazionali.

La corrente di ricarica massima, impostata di fabbrica, è indicata sulla targhetta d'identificazione della stazione di ricarica. Tramite gli interruttori DIP è possibile ridurre la corrente di ricarica massima al valore dell'interruttore magnetotermico installato.

4.2.1 Dimensionamento dell'interruttore differenziale

In linea di principio valgono le norme di installazione nazionali. Se non diversamente specificato in loco, ogni stazione di ricarica deve essere protetta con un adeguato dispositivo di corrente residua (RCD tipo A) con una corrente di intervento di ≤ 30 mA.

4.2.2 Dimensionamento dell'interruttore magnetotermico

L'interruttore magnetotermico deve essere conforme alla norma EN 60898. L'energia passante (I^2t) non deve oltrepassare una soglia di 80.000 A²s.

In alternativa si può anche impiegare una combinazione di interruttore differenziale e interruttore magnetotermico conforme alla norma EN 61009-1. Anche per questa combinazione di interruttori differenziali valgono le grandezze citate in precedenza.

4.2.3 Dispositivo di separazione della rete

La stazione di ricarica non dispone di un proprio interruttore di rete. I dispositivi di protezione installati sulla rete servono anche per la separazione della rete.

4.3 Installazione

V. anche capitolo 5, "montaggio" a pagina 187.

Il materiale di montaggio in dotazione è indicato per l'installazione della stazione di ricarica su un'opera muraria o su una parete in cemento. Per l'installazione sul supporto, il materiale di montaggio si trova in dotazione con il supporto.

1. Tenere conto della posizione di montaggio nel luogo di installazione. V. Fig. 9
2. Staccare la sagoma di foratura dall'imballaggio in corrispondenza della perforazione.
3. Facendo ricorso alla sagoma di foratura, contrassegnare le quattro posizioni dei fori nel luogo dell'installazione. V. Fig. 8 e Fig. 9.
4. Praticare 4 fori di $\varnothing 8$ mm nelle posizioni contrassegnate.

⚠ **AVVERTENZA**

Il foro intermedio (1) deve essere impiegato per l'installazione domestica. Il foro raffigurato a sinistra (2) deve essere utilizzato in caso di impiego del cavo LAN. V. anche Fig. 9.

5. Posizionare e montare il supporto con 2 tasselli e 2 viti, 6 x 70 mm, T25, sopra i fori superiori.
6. Rimuovere il coperchio inferiore dalla zona dei collegamenti della stazione di ricarica.

Fig. 1

1. Rimuovere la protezione anti piega a spirale dalla zona dei collegamenti della stazione di ricarica e aggiungerla al restante materiale in dotazione.
2. In caso di posa a parete, realizzare l'apertura per la posa del condotto sul retro della stazione di ricarica nei punti di rottura laterali potenziali previsti (se necessario, sbavare le linee di discontinuità con l'ausilio della lima tonda).
3. Far passare il condotto nell'apposito passaggio e collocare la stazione di ricarica sul supporto già montato.
4. Montare la stazione di ricarica con 2 viti, 6 x 90 mm, T25, sopra i fori di fissaggio nella zona inferiore dei collegamenti. La coppia max di 6 Nm non deve essere superata.

4.3.1 Collegamento cavo di ricarica

1. Spingere in avanti la protezione anti piega a spirale con l'apertura priva di filettatura sul cavo di ricarica in dotazione.
2. Far passare il cavo di ricarica attraverso il morsetto di tenuta già premontato.

⚠ **AVVERTENZA**

Prestare attenzione al corretto posizionamento in sede della guarnizione di tenuta premontata nel morsetto di tenuta.

3. Spingere il cavo di ricarica min 10 mm oltre lo spigolo superiore della zona dei morsetti del morsetto di scarico trazione.
4. Ruotare la spirale di protezione anti piega di alcuni giri sul morsetto di tenuta.

⚠ **AVVERTENZA**

Non avvitare ancora.

Fig. 2

5. Avvitare il morsetto di scarico trazione in dotazione in posizione corretta sul cavo di ricarica.

⚠ **AVVERTENZA**

Il morsetto di scarico trazione presenta due posizioni diverse per le varianti del cavo di ricarica da 11 kW e 22 kW.

Accertarsi che la scritta "11 kW installed" su un cavo di ricarica da 11 kW sia visibile.

6. Montare il morsetto di scarico trazione nella corretta posizione di montaggio con le viti Torx autofilettanti (6,5 x 25 mm) in dotazione e serrare con una coppia di 5,5 Nm. (Attenzione: non girare troppo le viti).
7. Il morsetto di scarico trazione avvitato saldamente deve trovarsi in piano.

⚠ **AVVERTENZA**

Svolgere un controllo della trazione del cavo di ricarica per accertarsi che il cavo di ricarica non si muova più.

8. Avvitare quindi la spirale di protezione anti piega di 4 Nm sul morsetto di tenuta.
9. Con l'ausilio del cacciavite a testa piatta (3,5 mm) chiudere le singole estremità del cavo come riportato nell'immagine (Fig. 4) sul blocchetto di serraggio destro con la scritta "OUT".
10. Spingere a questo scopo il cacciavite nell'apertura superiore di scarico molla del blocchetto di serraggio e aprire così la molla di serraggio.
11. Inserire adesso il singolo cavo nell'apposita apertura di collegamento del blocchetto di serraggio (apertura inferiore).
12. Estrarre quindi di nuovo il cacciavite e accertarsi mediante un controllo trazione che i singoli cavi siano serrati correttamente e completamente.

Cavo di ricarica Descrizione

Blu	N
Marrone	L1
Nero	L2
Grigio	L3
Giallo-verde	PE
Nero-bianco	Cavo di comando (CP)

Fig. 3

1. Chiudere il cavo di comando nero/bianco (CP) in abbinamento a un manicotto terminale sul morsetto (contatto 1 più in basso).

⚠ **AVVERTENZA**

Premere verso il basso il contatto a molla bianco a destra del collegamento mentre si introduce completamente il cavo di comando.

2. Accertarsi mediante un controllo trazione che il cavo sia serrato correttamente e completamente.

4.3.2 Sostituzione del cavo di ricarica

I cavi di ricarica sono soggetti ad usura e possono essere danneggiati, ad esempio, in caso di attraversamento, in questi casi è necessaria la sostituzione.

⚠ **AVVISO**

Una sostituzione del cavo di ricarica deve essere effettuata esclusivamente da un elettricista qualificato.

⚠ **PERICOLO**

Pericolo di scossa elettrica mortale.

- ▶ Disattivare l'alimentazione di tensione elettrica alla stazione di ricarica e bloccarla per evitarne l'inserimento.

⚠ **AVVERTENZA**

Utilizzare esclusivamente componenti originali Webasto con analogo livello di rendimento.

⚠ **AVVERTENZA**

Durante il periodo di impiego di Webasto Next il cavo di ricarica deve essere sostituito **non oltre quattro volte**.

AVVERTENZA

In caso di necessità di ricambi, rivolgersi al proprio installatore o concessionario.

Procedimento per la sostituzione del cavo di ricarica:

1. Scollegare l'alimentazione di rete e il cavo di ricarica del veicolo.
2. Rimuovere il coperchio dell'area dei collegamenti della wallbox.
3. Allentare morsetti e passacavi del cavo di ricarica.
4. Rimuovere il morsetto di scarico trazione ed estrarre verso il basso il cavo di ricarica danneggiato dalla wallbox.
5. Montare il nuovo cavo di ricarica (impiegare soltanto ricambi originali Webasto) in funzione del capitolo 4.3.1, "Collegamento cavo di ricarica" a pagina 185.
6. Chiudere il coperchio dell'area dei collegamenti della wallbox.
7. Effettuare una nuova messa in funzione secondo il capitolo 4.8, "Prima messa in funzione" a pagina 187.

4.4 Collegamento elettrico

1. Verificare e accertarsi che il condotto sia privo di tensione e che siano state intraprese misure per impedire la riaccensione dell'impianto.
2. Verificare e ottemperare a tutti i requisiti necessari per il collegamento citati in precedenza nel presente manuale di istruzioni.
3. Prelevare dal materiale in dotazione i manicotti per passacavi.
4. Spingere il manicotto per passacavi sopra il condotto.

AVVERTENZA

Prestare attenzione che la guida di inserimento del manicotto, una volta installata, si trovi sul retro della stazione di ricarica, non posizionarla però ancora nell'apertura dell'alloggiamento.

5. In caso di collegamento di un cavo dati, utilizzare il secondo manicotto per passacavi in dotazione e ripetere la fase operativa citata in precedenza.
6. Rimuovere il rivestimento del condotto.

7. In caso di impiego di un condotto rigido, piegare i singoli cavi tenendo presenti i raggi minimi di curvatura in modo tale da consentire un collegamento ai morsetti senza elevata sollecitazione meccanica.
8. In caso di impiego di un condotto rigido, piegare i singoli cavi tenendo presenti i raggi minimi di curvatura in modo tale da consentire un collegamento ai morsetti senza elevata sollecitazione meccanica.

Fig. 4

IN Attacchi del cavo di collegamento di rete
OUT Attacchi del cavo di ricarica

1. Con l'ausilio del cacciavite a testa piatta (3,5 mm) chiudere le singole estremità del cavo come riportato nell'immagine (Fig. 4) sul blocchetto di serraggio sinistro con la scritta "IN".

AVVERTENZA

Durante il collegamento prestare attenzione alla corretta sequenza di collegamento di un campo rotante destro.

2. Spingere a questo scopo il cacciavite nell'apertura superiore di scarico molla del blocchetto di serraggio e aprire così la molla di serraggio.
3. Inserire adesso il singolo cavo nell'apposita apertura di collegamento del blocchetto di serraggio (apertura inferiore).
4. Estrarre quindi di nuovo il cacciavite e accertarsi mediante un controllo trazione che i singoli cavi siano serrati correttamente e completamente e che non siano visibili punti di rame esposti.

AVVERTENZA

In presenza di più stazioni di ricarica in un punto principale comune di alimentazione di corrente: rischio di sovraccarico.

- Si deve prevedere una rotazione di fasi che deve essere adeguata alle stazioni di ricarica nella configurazione del collegamento. V. Istruzioni per la configurazione online:
<https://charging.webasto.com/int/products/documentation>

5. Inserire il cavo dati nell'apposito connettore nella zona dei collegamenti. V. Cavo di comando (Control Pilot) e .
6. Rimuovere possibili tracce di sporco, ad esempio resti dell'isolamento, dalla zona dei collegamenti.
7. Controllare di nuovo il corretto posizionamento di tutti i cavi nel relativo morsetto.
8. Posizionare adesso il manicotto per passacavi nell'apertura dell'alloggiamento.

AVVERTENZA

Prestare attenzione che tra alloggiamento e manicotto per passacavi non si formi nessuna intercapedine d'aria.

4.4.1 Il collegamento elettrico in reti separate (fase split)

Configurazione del collegamento:

Cavo di rete	Blocchetto di serraggio
L1	L1
L2	Neutro

Configurazione interruttore DIP: D6 = 0 (OFF)

AVVERTENZA

Con questa configurazione dei collegamenti non è definita alcuna limitazione del carico non bilanciato.

AVVERTENZA

Cavo di rete: tra L1 e L2 dovrebbero essere presenti max 230 V di tensione nominale.

4.5 Cavo LAN

Collegamento della stazione di ricarica all'infrastruttura di rete nel sito di installazione. Tramite questo collegamento è possibile configurare e gestire la stazione di ricarica (presupposto: connessione a un sistema di backend o sistema di Power Management locale). Si raccomanda un cavo di rete di categoria CAT7. Occorre far passare il cavo LAN attraverso l'apertura sinistra della wallbox per collegarlo alla presa LAN.

4.6 Comando potenza attiva

Fig. 5

Il comando potenza attiva secondo la direttiva conforme a VDE AR-4100 dovrebbe essere collegato come descritto di seguito:

I due cavi del ricevitore di segnali di comando centralizzati devono essere inseriti in questo connettore in posizione 3 e 4 (v. Fig. 5). L'assegnazione (sequenza) di entrambi i cavi alle pos. 3 e 4 si può scegliere liberamente (sezione max del cavo 1,5 mm²).

AVVISO

Tra i morsetti 3 e 4 non si deve applicare tensione. Il relè impiegato o il ricevitore di segnali di comando centralizzati devono funzionare in assenza di potenziale.

4.7 Impostazioni dell'interruttore DIP

PERICOLO Alte tensioni.

► Pericolo di scossa elettrica mortale.

► Verificare l'assenza di tensione.

Gli interruttori DIP determinano l'intensità di corrente massima. La regolazione può quindi essere impostata tramite l'app Charger Setup in stadi da 1 A fino al valore massimo che viene configurato tramite gli interruttori DIP.

Fig. 6

Interruttore DIP sinistro/ON = 1
Interruttore DIP destro/OFF = 0

Impostazione di default interruttore DIP:

D1	D2	D3	D4	D5	D6
Off	Off	Off	On	On	On

AVVERTENZA

Le modifiche delle impostazioni dell'interruttore DIP si applicano solo dopo il riavvio della stazione di ricarica.

D1	D2	D3	[A]	Descrizione
0	0	0	32	Impostazioni di default
0	0	1	10	
0	1	0	13	
0	1	1	16	
1	0	0	20	
1	0	1	25	
1	1	0	8	
1	1	1	0	Modalità Demo: impossibile caricare

AVVISO

Gli interruttori DIP devono essere adattati all'impianto a monte da un elettricista prima della messa in servizio.

D4 0= nessuna limitazione squilibrio carico con ricarica monofase.

1= limitazione squilibrio carico a 16 A e D1-D3 > 20 A (per CH e AT).

D5 0= nessuna limitazione squilibrio carico con ricarica monofase.

1= limitazione squilibrio carico a 20 A e D1-D3 > 25 A (per D).

D6 1= Rete TN/TT.

0= Rete IT (possibile solo collegamento di rete monofase).

AVVISO

Le impostazioni nella app Webasto Charger Setup devono essere modificate esclusivamente da un elettricista.

4.8 Prima messa in funzione

4.8.1 Valutazione della sicurezza

Documentare che esiti della prova e della misurazione della prima messa in servizio siano conformi alle regole di installazione e agli standard vigenti.

L'app Webasto Charger Setup App fornisce supporto in fase di controllo nell'ambito della messa in funzione.

Si applicano le disposizioni locali in materia di funzionamento, installazione e tutela ambientale.

4.8.2 Procedura di avvio

1. Rimuovere i resti di materiale dalla zona di collegamento.
2. Prima dell'avvio, verificare che tutte le viti e i morsetti di collegamento siano ben serrati.
3. Montare la copertura inferiore.
4. Fissare l'alloggiamento inferiore con le viti di montaggio, serrare le viti di montaggio con cautela fino all'arresto. V. Fig. 1.
5. Attivare la tensione di rete.
 - La sequenza di avvio viene attivata (durata fino a 60 secondi).
 - L'indicatore luminoso bianco di marcia si accende/si spegne. V. Fig. 7, stato operativo N2.

Fig. 7

1. Eseguire il controllo della prima messa in funzione e registrare i valori della misurazione nel verbale di prova. L'app Webasto Charger Setup assiste in fase di svolgimento e documentazione. La spina di ricarica funge da punto di misurazione e un EV simulator funge da strumento di misurazione.
2. Simulare e testare le singole funzioni operative e di protezione mediante il EV simulator.
3. Collegare il cavo di ricarica a un veicolo.
 - Il LED passa da verde (N3) a blu pulsante (N4), v. Fig. 7.

5 Montaggio

Fig. 8

Fig. 9

- 1 Foro per cavo installazione domestica
- 2 Foro per cavo LAN

*) Gli utensili raffigurati non rientrano nella dotazione standard della wallbox.

6 Sostituzione del cavo di ricarica

⚠ PERICOLO

Pericolo di scossa elettrica mortale.

- ▶ Disattivare l'alimentazione di tensione elettrica alla stazione di ricarica e bloccarla per evitarne l'inserimento.

⚡ AVVERTENZA

Utilizzare esclusivamente componenti originali Webasto con analogo livello di rendimento.

⚡ AVVERTENZA

Durante il periodo di impiego di Webasto Next il cavo di ricarica deve essere sostituito **non oltre quattro volte**.

⚡ AVVERTENZA

In caso di necessità di ricambi, rivolgersi al proprio installatore o concessionario.

V. capitolo 4.3.2, "Sostituzione del cavo di ricarica" a pagina 185.

7 Smaltimento



Il simbolo del cassonetto barrato indica che questo dispositivo elettrico o elettronico non deve essere smaltito insieme ai rifiuti domestici alla fine della propria vita utile. Sono disponibili punti di raccolta gratuiti per dispositivi elettrici ed elettronici. È possibile trovare gli indirizzi presso il Comune o l'amministrazione locale. La raccolta differenziata dei dispositivi elettrici ed elettronici ha lo scopo di favorire il riutilizzo, il riciclaggio o altre forme di recupero di vecchi dispositivi, nonché di evitare possibili effetti negativi sull'ambiente e sulla salute.

- Smaltire la confezione nei contenitori idonei in conformità alla normativa vigente a livello nazionale.

Austria:

con la normativa in materia di apparecchiature elettriche superate (EAG-VO), in Austria il diritto UE è stato convertito in diritto nazionale. Con la conversione è anche garantita la possibilità di riconsegna gratuita di apparecchiature elettriche ed elettroniche provenienti da utenze do-

mestiche (EAG) a centri di raccolta pubblici. Gli apparecchi provenienti da utenze domestiche non devono più essere smaltiti con rifiuti urbani misti ma devono essere consegnati nei centri di raccolta appositamente previsti. Così gli apparecchi funzionanti possono essere riutilizzati oppure componenti di valore provenienti da apparecchi rotti possono essere riciclati. Ciò dovrebbe contribuire ad un utilizzo efficiente delle risorse e, di conseguenza, ad uno sviluppo più sostenibile. Inoltre, è soltanto attraverso una raccolta separata che i componenti pericolosi degli apparecchi (come ad es. CFC o mercurio) possono essere convogliati ad un trattamento adeguato e si possono dunque evitare effetti negativi sull'ambiente e sulla salute dell'uomo. Per i vostri vecchi apparecchi privati potete scegliere tra la possibilità di riconsegna e la possibilità di raccolta dei comuni e dei sistemi di produttori. Una panoramica dei centri di raccolta disponibili la trovate nel seguente sito web: <https://secure.umweltbundesamt.at/eras/registerabfrageEAGSammelstelleSearch.do>. Tutte le apparecchiature elettriche ed elettroniche per uso domestico sono contrassegnate dal simbolo di un bidone di spazzatura sbarrato. Queste apparecchiature possono essere consegnate a tutti i centri di raccolta che sono riportati nel link e non dovrebbero essere conferiti con i rifiuti domestici.

8 Dichiarazione di conformità

Il Webasto Next è stato sviluppato, prodotto, collaudato e fornito in modo conforme alle direttive, alle prescrizioni e alle norme rilevanti ai fini di sicurezza, EMC ed ecocompatibilità. Con la presente Webasto Roof & Components SE dichiara che il tipo di impianto radio "Stazione di ricarica Webasto Next" adempie alla direttiva 2014/53/UE. Il testo completo della dichiarazione di conformità UE è disponibile al seguente indirizzo web:

<https://charging.webasto.com/int/products/documentation>

9 Check list per l'installazione della stazione di ricarica Webasto

Stazione di ricarica	Webasto Next								
Potenza di carica	11 kW	<input type="checkbox"/>		22 kW	<input type="checkbox"/>				
Numero di serie									
Numero materiale									
Tipo di rete	TN/TT	<input type="checkbox"/>		IT	<input type="checkbox"/>		Fase divisa	<input type="checkbox"/>	
		On	Off		On	Off		On	Off
Regolazione DIP	D1	<input type="checkbox"/>	<input type="checkbox"/>	D2	<input type="checkbox"/>	<input type="checkbox"/>	D3	<input type="checkbox"/>	<input type="checkbox"/>
	D4	<input type="checkbox"/>	<input type="checkbox"/>	D5	<input type="checkbox"/>	<input type="checkbox"/>	D6	<input type="checkbox"/>	<input type="checkbox"/>
Con casella di spunta per l'installatore					<input type="checkbox"/>				
Informazioni generali:								applicabile/fatto	
L'installazione, l'allacciamento elettrico e la messa in funzione della stazione di ricarica sono stati effettuati da un elettricista.								<input type="checkbox"/>	
Condizioni locali									
La stazione di ricarica è installata in un ambiente potenzialmente non esplosivo.								<input type="checkbox"/>	
La stazione di ricarica è installata in un luogo nel quale non può essere danneggiata dalla caduta di oggetti.								<input type="checkbox"/>	
La stazione di ricarica è installata in una zona protetta dal sole.								<input type="checkbox"/>	
Sottolineare le condizioni atmosferiche nel giorno dell'installazione: sole, pioggia, nuvoloso, neve o altro _____.								<input type="checkbox"/>	
Il sito della stazione di ricarica è scelto in maniera tale da evitare danni causati dall'avviamento involontario di veicoli.								<input type="checkbox"/>	
I requisiti di legge locali relativi alle installazioni elettriche, alla protezione antincendio, alle norme di sicurezza e alle vie di fuga sono tenuti in debita considerazione.								<input type="checkbox"/>	
Il cavo di ricarica e la spina di ricarica sono preservati dal contatto con fonti di calore esterne, acqua, tracce di sporco e sostanze chimiche.								<input type="checkbox"/>	
Il cavo di ricarica e la spina di ricarica sono protetti dallo shiacciamento, dall'impigliamento o da altri pericoli meccanici.								<input type="checkbox"/>	
Al cliente/utente è stato spiegato come staccare l'alimentazione del Webasto Next con i dispositivi di protezione propri dell'impianto.								<input type="checkbox"/>	
Requisiti della stazione di ricarica									
Durante l'installazione il manicotto per passacavi per il cavo del collegamento di rete e il cavo di segnale sono montati.								<input type="checkbox"/>	
La protezione anti piega del cavo di ricarica è avvitata alla stazione di ricarica e la guarnizione in gomma è inserita correttamente nella protezione anti piega.								<input type="checkbox"/>	
In fase di installazione è montato il cavo di ricarica adeguato (11 kW o 22 kW) alla stazione di ricarica (in conformità alla targhetta d'identificazione). Il morsetto di scarico trazione per assicurare lo scarico della trazione del cavo di ricarica è fissato. Si tiene conto delle coppie di serraggio prescritte. Il cavo di ricarica è collegato secondo le istruzioni.								<input type="checkbox"/>	
Prima della chiusura del coperchio devono essere rimossi dalla stazione di ricarica attrezzi e materiale residuo dell'installazione.								<input type="checkbox"/>	
Il cavo CP è installato correttamente.								<input type="checkbox"/>	
Il requisito di un campo rotante in senso orario è soddisfatto in fase di installazione.								<input type="checkbox"/>	

IT

Requisiti della stazione di ricarica

Durante la messa in funzione si devono redigere i verbali di prova validi a livello locale e consegnarne poi una copia al cliente.

**Cliente/Committente:**

Luogo:

Firma:

Data:

Elettricista/Commissionario:

Luogo:

Firma:

Data:

Satura rādītājs

1	Īsā instrukcija lietotņu risinājumiem.....	192	9	Webasto uzlādes stacijas instalācijas kontrolsaraksts.....	201
2	Vispārīga informācija.....	193			
2.1	Dokumenta mērķis.....	193			
2.2	Šī dokumenta lietošana.....	193			
2.3	Noteikumiem atbilstoša lietošana.....	193			
2.4	Simbolu un izcēlumu izmantošana.....	193			
2.5	Garantija.....	193			
2.6	Programmatūru licences.....	193			
3	Drošība.....	193			
3.1	Vispārīga informācija.....	193			
3.2	Vispārīgi drošības norādījumi.....	193			
3.3	Instalācijas drošības norādījumi.....	194			
3.4	Elektriskā pieslēguma drošības norādījumi.....	194			
3.5	Ekspluatācijas uzsākšanas drošības norādījumi.....	194			
3.6	Tīrīšanas drošības norādījumi.....	195			
3.7	Drošības norādījumi uzlādes kabeļa nomaiņai.....	195			
3.8	Gaismas diožu rādījumi.....	195			
4	Instalācija un elektriskais pieslēgums.....	195			
4.1	Prasības instalācijas zonai.....	196			
4.2	Elektriskā pieslēguma kritēriji.....	196			
4.3	Instalācija.....	197			
4.4	Elektriskais pieslēgums.....	198			
4.5	LAN kabelis.....	198			
4.6	Lietderīgās jaudas vadība.....	198			
4.7	DIP slēdžu iestatīšana.....	199			
4.8	Pirmā ekspluatācijas reize.....	199			
5	Montāža.....	199			
6	Uzlādes kabeļa nomaiņa.....	199			
7	Utilizācija.....	200			
8	Atbilstības deklarācija.....	200			

1 Īsā instrukcija lietotņu risinājumiem



✓ Funkcijai "Scan & Charge" ir pieejami divi QR kodi, kas piegādes stāvoklī atrodas zem aizsargplēves.

Webasto Next uzstādīšanu jāveic sertificētam elektriķim.



Lejupielādējiet nepieciešamās lietotnes:

- 1) Instalācijai:
Webasto Charger Setup
- 2) Vadībai:
Webasto ChargeConnect

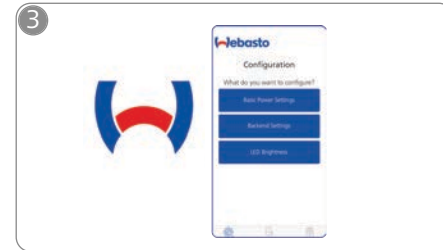

Atveriet lietotni "Webasto Charger Setup" un veiciet savas uzlādes stacijas konfigurāciju.

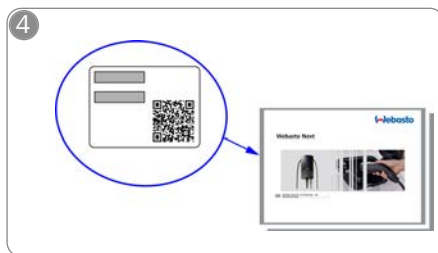

Noskenējiet QR kodu īsās instrukcijas etiķetē vai manuāli ievadiet WLAN kodu.

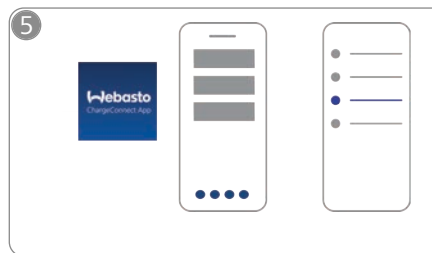

Atveriet lietotni ChargeConnect un sekojiet darbībām, lai uzlādes staciju savienotu ar ChargeConnect Cloud.



Pievienojiet uzlādes kontaktdakšu un atklājiet savas uzlādes stacijas funkcijas.

Savas Webasto Next papildu aprakstus skatiet pilnajā tiešsaistes instrukcijā (Online Manual).

2 Vispārīga informācija

Šī dokumenta jaunāko versiju atradīsit: <https://charging.webasto.com/int/products/documentation>

2.1 Dokumenta mērķis

Šis Quick Start Guide ir izstrādājuma daļa un tajā ir vispārēja ar drošību un instalāciju saistīta informācija par izstrādājumu Webasto Next. Aktuālā versija ir pieejama: <https://charging.webasto.com/int/products/documentation>

Lai droši uzstādītu un lietotu jūsu Webasto Next, nepieciešama pilnā lietošanas un montāžas instrukcija.

Lietošanas un montāžas instrukcija ir vajadzīga, lai lietotu:

- WebUI
- Dynamic Load Management (DLM)
- Home-Energy-Management-System (HEMS)

Mūsu lietošanas un montāžas instrukcija pieejama Webasto vietnē:

<https://charging.webasto.com/int/products/documentation>

2.2 Šī dokumenta lietošana

- ▶ Pirms Webasto Next instalācijas un ekspluatācijas sākšanas izlasiet šo Quick Start Guide.
- ▶ Glabājiet šo dokumentu ierīces tuvumā.
- ▶ Nododiet šo dokumentu tālāk nākošajam uzlādes stacijas īpašniekam vai lietotājam.

☞ NORĀDE

Mēs norādām, ka pareizai instalācija instalācijas veicējam jāizveido instalācijas protokols. Papildus tam mēs lūdzam jums aizpildīt mūsu kontrolsarakstu, skatīt nodaļu 9, "Webasto uzlādes stacijas instalācijas kontrolsaraksts" lappusē 201.

☞ NORĀDE

Cilvēkiem ar krāsu akumu ir nepieciešams atbalsts klūdu rādījumu piesaisti.

2.3 Noteikumiem atbilstoša lietošana

Webasto Next uzlādes stacija ir piemērota elektrisko un hibrīda transportlīdzekļu uzlādei atbilstoši IEC 61851-1, 3. uzlādes režīmam.

2.4 Simbolu un izcēlumu izmantošana

⚠ BĪSTAMI

Signālvārds apzīmē apdraudējumu ar augstu risku, kuru nenovēršot, sekas ir nāvējošas vai smagas traumas.

⚠ BRĪDINĀJUMS

Signālvārds apzīmē apdraudējumu ar vidēju risku, kuru nenovēršot, sekas var būt vieglas vai vidējas traumas.

⚠ UZMANIETIES

Signālvārds apzīmē apdraudējumu ar zemu risku, kuru nenovēršot, sekas var būt mazas vai vidējas traumas.

☞ NORĀDE

Signālvārds apzīmē tehnisko īpašību vai (neievērošanas gadījumā) iespējamu izstrādājuma bojājumu.

☐ Norāde uz atsevišķiem dokumentiem, kas ir pievienoti vai kurus iespējams pieprasīt uzņēmumā Webasto.

2.5 Garantija

Ja radušās jebkāda veida sūdzības, trūkumi vai bojājumi, vērsieties tieši pie jūsu līgumpartnera, uzstādītāja vai tirgotāja.

Webasto neuzņemas atbildību par trūkumiem un bojājumiem, kuri ir radušies, neievērojot montāžas un lietošanas instrukcijas. Šī atteikšanās no garantijas īpaši ir spēkā šādos gadījumos:

- neatbilstīgu lietojumu
- remontiem, ko veicis kāds cits, nevis Webasto nolīgts elektriķis
- neizmantojot oriģinālās rezerves daļas.
- neatļauta ierīces pārūve bez Webasto atļaujas;
- situācijām, kur uzstādīšanu un nodošanu ekspluatācijā veicis nekvalificēts personāls (nevis elektriķis)
- nepareizu utilizāciju pēc ekspluatācijas pārtraukšanas

⚠ BRĪDINĀJUMS

Uzlādes stacijas instalāciju un pieslēgumu un ekspluatācijas uzsākšanu atļauts veikt tikai atbilstoši kvalificētam elektriķim.

 Pārsvitrotās atkritumu tvertnes simbols norāda, ka jāievēro nodaļā nodaļu 7, "Utilizācija" lappusē 200 sniegtie norādījumi.

2.6 Programmatūru licences

Šajā izstrādājumā ir uzstādīta atvērta pirmkoda (Open Source) programmatūra. Papildu informāciju par to (saistību atruna, rakstisks piedāvājums, informācija par licencēm) var iegūt no tīmekļa servera. Tīmekļa serveris ir sasniedzams, izmantojot tīklāju (<https://172.0.2.1/licensing.html>).

3 Drošība

3.1 Vispārīga informācija

Lietojiet ierīci tikai tad, ja tā ir tehniski nevainojamā stāvoklī.

Traucējums, kas ietekmē cilvēku vai ierīces drošību, nekavējoties lūdziet novērst sertificētam elektriķim saskaņā ar nacionālajiem noteikumiem.

3.2 Vispārīgi drošības norādījumi

- ⚠ – Bīstami augsts spriegums iekšpusē.
- Uzlādes stacija nav aprīkota ar savu tīkla slēdzi. Lidz ar to tīkla pusē uzstādītās aizsargierīces darbojas arī kā tīkla atvienošanas ierīces.
- Pirms lietošanas pārbaudiet, vai uzlādes stacijai nav vizuāli bojājumi. Bojājumu gadījumā nelietojiet uzlādes staciju.
- Uzlādes stacijas instalāciju, elektrisko pieslēgumu un ekspluatācijas uzsākšanu atļauts veikt tikai atbilstoši sertificētam elektriķim.
- Ekspluatācijas laikā nedemontējiet instalācijas zonas vāku.
- Nedemontējiet uz uzlādes stacijas esošās atzīmes, brīdinājuma simbolus un tipa datu plāksnīti.
- Uzlādes kabeli atļauts mainīt tikai sertificētam elektriķim saskaņā ar instrukciju.
- Stingri aizliegts uzlādes stacijai pieslēgt citas ierīces.
- Nodrošiniet, lai uzlādes kabelis un uzlādes savienojums būtu aizsargāts pret pārbruāšanu, iespiešanu vai citiem mehāniskiem apdraudējumiem.
- Ja uzlādes stacija, uzlādes kabelis vai uzlādes savienojums ir bojāti, nekavējoties informējiet servisu. Neturpiniet uzlādes stacijas ekspluatāciju.

LV

- Aizsargājiet uzlādes kabeli un savienojumu pret saskari ar siltuma avotiem, ūdeni, netīrumiem un ķīmikālijām.
- Nepagariniet uzlādes kabeli ar pagarinātāju vai adapteri, lai to savienotu ar transportlīdzekli.
- Uzlādes kabeli atvienojiet, tikai velkot aiz uzlādes savienojuma.
- Nekādā gadījumā nemazgājiet uzlādes staciju ar augstspiediena mazgāšanas ierīci, līdzīgām ierīcēm vai dārza šļūteni.
- Lai veiktu uzlādes spraudņa ligzdu tīrīšanu, izslēdziet elektrisko barošanu.
- Uzlādes kabelis lietošanas laikā nedrīkst būt pakļauts stiepes noslodzei.
- Nodrošiniet, lai uzlādes stacijai varētu piekļūt tikai tās personas, kuras ir izlasījušas šo lietošanas instrukciju.

BRĪDINĀJUMS

- Nelietojot uzlādes kabeli, glabājiet to paredzētajā kabeļa stiprinājumā un nofiksējiet uzlādes savienojumu iekarē. Novietojiet uzlādes kabeli brīvi ap kabeļa stiprinājumu, lai tas nepieskaras zemei.
- Nodrošiniet, lai uzlādes kabelis un uzlādes savienojums būtu aizsargāts pret pārbrūkšanu, iespiešanu vai visiem citiem mehāniskiem apdraudējumiem.

3.3 Instalācijas drošības norādījumi



- Lai instalēšana būtu droša, ievērojiet šajā dokumentā sniegtos norādījumus.
- Uzlādes stācijas instalāciju un pieslēgumu un ekspluatācijas uzsākšanu atļauts veikt tikai kvalificētam elektriķim.
- Ievērojiet uzstādīšanas vietā spēkā esošās likumdošanas prasības attiecībā uz elektroinstalācijām, ugunsdrošības prasībām, drošības noteikumiem un prasības attiecībā uz evakuācijas ceļiem.
- Izmantojiet tikai komplektā esošos montāžas materiālus.

- Ierīcei esot atvērta, veiciet piemērotus pasākumus aizsardzībai pret ESD, lai nepieļautu elektrostatisko izlādi.
- Darbojoties ar elektrostatiskajam riskam pakļautām platēm, valkājiet iezemētas antistatiskās aprocas un veiciet piemērotus pasākumus aizsardzībai pret ESD. Aprocas drīkst valkāt tikai uzlādes ierīces montāžas un pieslēgšanas laikā. Aproču valkāšana nekādā gadījumā nav pieļaujama pie Webasto Next, kas vada spriegumu.
- Elektriķiem Webasto Next uzstādīšanas laikā jābūt atbilstoši noteikumiem iezemētiem.
- Neuzstādiēt Webasto Next sprādzienbīstamā vidē (sprādzienbīstamā zonā).
- Uzstādiēt Webasto Next tā, lai uzlādes kabelis nenobloķētu kādu eju vai netraucētu pārvietošanos pa to.
- Neuzstādiēt Webasto Next vidē, kurā ir amonjaks vai amonjaku saturošs gaiss.
- Neuzstādiēt Webasto Next vietā, kurā to var sabojāt kritoši priekšmeti.
- Webasto Next ir piemērota lietošanai gan telpās, gan ārpus tām.
- Neuzstādiēt Webasto Next ūdens smidzināšanas iekārtu tuvumā, piem., automašīnu mazgāšanas iekārtu, augstspiediena mazgāšanas ierīču vai dārza šļūteņu tuvumā.
- Aizsargājiet Webasto Next no bojājumiem, ko rada sals, krusa vai tamlīdzīgi nokrišņi. Šai sakarā vēlamies norādīt uz mūsu IP aizsardzības veidu (IP54).
- Webasto Next ir piemērota lietošanai zonās bez piekļuves ierobežojumiem.
- Aizsargājiet Webasto Next no tiešiem saules stariem. Augstas temperatūras gadījumā var tikt samazināta uzlādes strāva vai pat pilnībā pārtraukts uzlādes process.
- 11 kW modeļa darba temperatūra ir no -30 °C līdz +55 °C.
- 22 kW modeļa darba temperatūra ir no -30 °C līdz +45 °C.

- Webasto Next uzstādīšanas vieta jāizvēlas tā, lai pilnībā būtu novērsta iespēja uzbraukt tai ar transportlīdzekli. Ja bojājumu nodarīšanu pilnībā nav iespējams novērst, jāveic aizsardzības pasākumi.
- Neuzsāciet Webasto Next lietošanu, ja tā uzstādīšanas laikā ir tikusi bojāta; tādā gadījumā ierīce ir jānomaina.

3.4 Elektriskā pieslēguma drošības norādījumi



BRĪDINĀJUMS

- Jebkurai uzlādes stacijai jābūt aizsargātai ar savu noplūdstrāvas aizsargslēdzi un vadu aizsargslēdzi pieslēguma instalācijā. Skatiet nodaļu 4.1, "Prasības instalācijas zonai" lappusē 196.
- Pirms uzlādes stācijas elektriskā pieslēguma veikšanas pārliecinieties, vai elektriskajos pieslēgumos nav strāvas.
- Pārliecinieties, ka elektriskajam tīkla pieslēgumam tiek izmantots pareizais pieslēguma kabelis.
- Neatstājiet uzlādes staciju ar atvērtu instalācijas vāku bez uzraudzības.
- DIP slēdžu iestatījumus veiciet tikai izslēgtai ierīcei.
- Nēmiēt vērā iespējamo pieteikšanos pie strāvas tīkla operatora.

3.5 Eksploatācijas uzsākšanas drošības norādījumi



BRĪDINĀJUMS

- Uzlādes stācijas eksploatācijas uzsākšanu atļauts veikt tikai atbilstoši sertificētam elektriķim.
- Sertificētam elektriķim pirms uzlādes stācijas eksploatācijas uzsākšanas jāveic pārbaude, vai pieslēgums ir veikts pareizi.
- Uzlādes stācijas pirmajā eksploatācijas reizē nepieslēdziet tai vēl nevienu transportlīdzekli.
- Pirms uzlādes stācijas eksploatācijas uzsākšanas pārbaudiet, vai uzlādes kabelim, uzlādes savienojumam un uzlādes stacijai nav vizuālu

bojājuma vietu vai bojājumu. Bojātas uzlādes stacijas ekspluatācija vai ekspluatācija ar bojātu uzlādes kabeli/uzlādes savienojumu ir aizliegta.

3.6 Tīrīšanas drošības norādījumi

⚠ BĪSTAMI

Augsts spriegums.

Bīdinājums par nāvējošu strāvas triecienu. Uzlādes staciju aizliegts mazgāt ar tekošu ūdeni.

Informāciju par apkopi, tīrīšanu un remontu skatiet instrukcijā.

3.7 Drošības norādījumi uzlādes kabeļa nomaīņai

⚠ BĪSTAMI

Bīdinājums par nāvējošu strāvas triecienu.

- ▶ Izslēdziet uzlādes stacijas elektrisko barošanu un nodrošiniet pret ieslēgšanu.

← NORĀDE

Izmantojiet tikai oriģinālās Webasto rezerves daļas.

3.8 Gaismas diodžu rādījumi

3.8.1 Gaismas diodes darbības rādījums

Gaismas diodes darbības rādījums: skatiet att. 7 augšējā pusē.

Darbības rādījums	Apraksts
N1	LED lampiņa nedeg: uzlādes stacija ir izslēgta.
N2	Balta rotējošā gaisma ieslēdzas / izslēdzas: uzlādes stacija ieslēdzas.
N3	Gaismas diode pulsē baltā krāsā: komunikācijas lietotāja saskarne tiek palaista.
N4	Gaismas diode pastāvīgi spīd zaļā krāsā: uzlādes stacija ir gaidstāves režīmā.
N5	Gaismas diode pulsē zilā krāsā: uzlādes stacija tiek lietota, transportlīdzeklis tiek lādēts.
N6	Zaļā rotējošā gaisma ieslēdzas/izslēdzas: uzlādes stacija darbojas, bet tā ir bloķēta, izmantojot „Scan & Charge” funkciju.

Darbības rādījums	Apraksts
N7	Zaļā rotējošā gaisma ieslēdzas/izslēdzas: uzlādes stacija darbojas, bet tā ir bloķēta, izmantojot „Scan & Charge” funkciju.
N8	Oranža, rotējošā gaisma ieslēdzas / izslēdzas: tikla operators ir pabeidzis uzlādes procesu.

3.8.2 Gaismas diodes kļūdu rādījums

Kļūdu rādījumi: skatiet att. 7 apakšējā pusē.

Kļūdu rādījums	Apraksts
F1	Gaismas diode deg zaļā krāsā, papildus pulsē dzeltenā krāsā: Uzlādes stacija ir būtiski sakarsusi un tā lādē transportlīdzekli ar samazinātu jaudu. Pēc atdzišanas posma uzlādes stacija turpina normālu uzlādes procesu.
F2	Gaismas diode pastāvīgi spīd dzeltenā krāsā un 0,5 sek. atskan signāls: paaugstināta temperatūra. Lādēšanas funkcija ir pārtraukta un pēc atdzišanas posma uzlādes stacija turpina normālu uzlādes procesu.
F3	Gaismas diode deg zaļā krāsā, papildus pulsē sarkanā krāsā un 0,5 s dzirdams skaņas signāls: Radusies uzlādes stacijas pieslēguma instalācijas kļūda, aktīva fāžu kontrole, barošanas spriegums ir ārpus derīgā diapazona no 200 V līdz 260 V. <ul style="list-style-type: none"> ▶ Sertificētam elektrīķim jāpārbauda griežlauks/fāžu secība (nepieciešams labais griežlauks), tikla frekvence, DIP slēdža iestatījums un aizsargvada pretestība.
F4	Gaismas diode ik pēc 2 sek. 1 sek. pulsē sarkanā krāsā un 0,5 sek. skan signāls. Pēc tam ar 1. sek. pauzēm 5 sek. skan signāls: Radusies kļūda transportlīdzekļa pusē. <ul style="list-style-type: none"> ▶ Atkārtoti pievienojiet transportlīdzekli no jauna.

Kļūdu rādījums	Apraksts
F5	Gaismas diode ik pēc 0,5 sek. un ik pēc 3 sek. uz 0,5 sek. pulsē sarkanā krāsā. Uz 0,5 sek. atskan signāls: Radusies iekšēja kļūda ar zemspriegumu (piem., 12 V). <ul style="list-style-type: none"> ▶ Sertificētam elektrīķim jāveic pārbaude.
F6	Gaismas diode pastāvīgi spīd sarkanā krāsā un 0,5 sek. atskan signāls. Pēc tam ar 1 sek. pauzi 5 sek. skan signāls: Radusies problēma ar sprieguma kontroli vai sistēmas kontroli. <ul style="list-style-type: none"> ▶ Sertificētam elektrīķim jāveic pārbaude. <div style="text-align: center;">  </div> <p>Bīdinājums par nāvējošu strāvas triecienu. Izslēdziet uzlādes stacijas elektrisko barošanu un nodrošiniet pret ieslēgšanu. Tikai pēc tam noņemiet uzlādes kabeli no transportlīdzekļa.</p>

4 Instalācija un elektriskais pieslēgums

⚠ BĪSTAMI

Ievērojiet Drošība minētos drošības norādījumus.

Lai piekļūtu papildu dokumentiem, izmantojiet kādu no šādām opcijām:

Lietotne "Webasto Service" (instalācijai)

Lai lejupielādētu šo lietotni:

- ▶ noskenējiet šo QR kodu vai



- ▶ apmeklējiet:

<https://apps.apple.com/> (Apple App Store) vai

<https://play.google.com/> (Google Play Store).

Lai piekļūtu lietotnei Webasto Service un Webasto tiešsaistes dokumentācijai, ieskenējiet QR kodu vai svītrkodu uz sava Webasto izstrādājuma iepakojuma. Mūsu lietošanas instrukcijas ir pieejamas Webasto vietnē: <https://charging.webasto.com/int/products/documentation>

Visas valodas var atrast lejupielādes portālā mūsu vietnē.

NORĀDE

Webasto Next drošības koncepcija balstās uz tikla formu ar zemējumu, kuram jābūt nodrošinātam nepārtraukti, instalāciju veicot sertificētam elektrīķim.

Lietotne "Webasto Charger Setup" (instalācijai)

Lai lejupielādētu šo lietotni:

- ▶ noskenējiet šo QR kodu vai



- ▶ apmeklējiet:

<https://apps.apple.com/> (Apple App Store) vai <https://play.google.com/> (Google Play Store).

Lietotne "Webasto ChargeConnect" (vadībai)

Lai lejupielādētu šo lietotni:

- ▶ noskenējiet šo QR kodu vai



- ▶ apmeklējiet:

<https://apps.apple.com/> (Apple App Store) vai <https://play.google.com/> (Google Play Store).

4.1 Prasības instalācijas zonai

Izvēloties Webasto Next instalācijas vietu, ievērojiet šādus punktus:

- Instalācijas laikā pievienotā montāžas šablona apakšējai malai jāatrodas noteiktā minimālajā attālumā (90 cm) līdz zemei. Skatiet att. 9.
- Uzstādot vairākas uzlādes stacijas līdzās, minimālajam attālumam starp atsevišķajām stacijām jābūt 200 mm.
- Montāžas virsmai jābūt masīvai un stabīlai.
- Montāžas virsmai jābūt pilnībā taisnai (maks. 1 mm attālums starp atsevišķajiem montāžas punktiem).
- Montāžas virsmā nedrīkst būt viegli uzliesmojošu vielu.
- Lai kabeļa novietojums no uzlādes stacijas līdz transportlīdzeklim būtu pēc iespējas īsāks.
- novērsiet riskus, lai uzlādes kabelim būtu iespējams pārbraukt pāri;
- iespējamie infrastruktūras elektriskie pieslēgumi.
- Iekārta nedrīkst aizsegt ejas un evakuācijas ceļus.
- Lai nodrošinātu optimālu darbību bez traucējumiem, izvēlieties instalācijas vietu ar aizsardzību pret tiešiem saules stariem.
- Parastā transportlīdzekļa stāvēšanas pozīcija, ņemot vērā transportlīdzekļa uzlādes spraudņa pozīciju.
- Ievērojot vietējos būvniecības un ugunsdrošības noteikumus.

NORĀDE

Montāžas attālumam starp uzlādes stacijas apakšējo malu un grīdu jābūt vismaz 0,9 m.

NORĀDE

Nemiet vērā instalācijas komplektu konkrētai valstij (skatīt Piegādes kompleks).

4.2 Elektriskā pieslēguma kritēriji

Rūpnīcā iestatītā, maksimālā uzlādes strāva ir norādīta uzlādes stacijas tipa datu plāksnītē. Ar DIP slēdžiem maksimālo uzlādes strāvu iespējams pielāgotu līdz instalācijas pusē uzstādītā vadu aizsargslēdža vērtībai.

NORĀDE

Izvēlēto aizsargierīču strāvas vērtības nekādā gadījumā nedrīkst būt mazākas par uzlādes stacijas tipa datu plāksnītē dotajām vai arī par DIP slēdži iestatīto vērtību. Skatiet nodaļu 4.7, "DIP slēdžu iestatīšana" lappusē 199.

Pirms pieslēgšanas darbu uzsākšanas uzlādes stacijas instalācijas priekšnoteikumus jāpārbauda sertificētam elektrīķim.

Atkarībā no valsts ievērojiet iestāžu un strāvas tīkla operatoru noteikumus, piem., informēšanas pienākumu par uzlādes stacijas instalāciju.

NORĀDE

Dažās valstīs uzlāde ar 1 fāzi ir ierobežota līdz noteiktam strāvas stiprumam. Ievērojiet vietējos pieslēgumu noteikumus.

Tālāk minētajām aizsargierīcēm jābūt veidotām tā, lai kļūdas gadījumā uzlādes staciju var atslēgt no tīkla. Izvēloties aizsargierīces, ievērojiet nacionālos instalācijas noteikumus un standartus.

Rūpnīcā iestatītā, maksimālā uzlādes strāva ir norādīta uzlādes stacijas tipa datu plāksnītē. Ar DIP slēdžiem maksimālo uzlādes strāvu iespējams pielāgotu līdz instalācijas pusē uzstādītā vadu aizsargslēdža vērtībai.

4.2.1 Noplūdstrāvas aizsargslēdža parametri

Vienmēr spēkā ir nacionālie instalācijas noteikumi. Ja tajos nav noteikts citādi, katrai uzlādes stacijai jābūt aizsargātai ar piemērotu aizsardzības ierīci pret noplūdstrāvu (RCD tips A), kuras nostrādes strāva ir ≤ 30 mA.

4.2.2 Vadu aizsargslēdža parametri

Vadu aizsargslēdzim (MCB) jāatbilst EN 60898. Caurplūdes enerģija (I^2t) nedrīkst pārsniegt 80 000 A²s. Alternatīvi varat izmantot arī noplūdstrāvas un vadu aizsargslēdža kombināciju (RCBO) saskaņā ar EN 61009-1. Arī uz šo aizsargslēdžu kombināciju attiecas iepriekš minētie raksturlielumi.

LV

4.2.3 Tīkla atvienošanas ierīce

Uzlādes stacija nav aprīkota ar savu tīkla slēdzi. Līdz ar to tīkla pusē uzstādītās aizsargierīces darbojas arī kā tīkla atvienošanas ierīces.

4.3 Instalācija

Skatiet arī nodaļu 5, "Montāža" lappusē 199.

Komplektā iekļautais montāžas materiāls ir paredzēts uzlādes stācijas montāžai pie mūra vai betona sienas. Instalācijai uz balsta kājas montāžas materiāls ir pievienots balsta kājas piegādes komplektam.

1. Ļemiet vērā montāžas pozīciju instalācijas vietā. Skatiet att. 9
2. Noņemiet no iepakojuma perforācijas urbšanas šablonu.
3. Izmantojot urbšanas šablonu, instalācijas vietā atzīmējiet četras urbšanas caurumu vietas. Skatiet att. 8 un att. 9.
4. Atzīmētajās vietās izurbiet 4 urbumu caurumus ar \varnothing 8 mm.

NORĀDE

Vidējo urbumu (1) izmantojiet mājas instalācijai. Kreisajā pusē attēloto urbumu (2) ir jāizmanto LAN kabelim. Skatiet arī att. 9.

5. Turētāju ar 2 dibeljiem un 2 skrūvēm (6 x 70 mm, T25) novietojiet un nostipriniet virs augšējiem urbumiem.
6. Noņemiet no uzlādes stācijas pieslēguma zonas apakšējo vāku.

att. 1

1. Izņemiet no uzlādes stācijas pieslēguma plāksnes spirālveida aizsargu pret locījumiem un novietojiet to pie pārējiem piegādātajiem materiāliem.
2. Uzstādot virs apmetuma, uzlādes stācijas aizmugurē paredzētajos izlaužamajos caurumos izveidojiet izgriezumus pievada ievietošanai (ja nepieciešams, ar apaļo vili noslīpējiet atskarpes).
3. Ievietojiet pievadu paredzētajā ievadē un uzstādiet uzlādes staciju uz jau uzstādītā turētāja.
4. Uzstādiet uzlādes staciju ar 2 skrūvēm (6 x 90 mm, T25), izmantojot stiprināšanas caurumus apakšējā pieslēguma zonā. Nepārsniedziet maks. griezes momentu 6 Nm (ņūtonmetri).

4.3.1 Uzlādes kabeļa pieslēgums

1. Spirālveida aizsargu pret locījumiem ar bezvītnes atvērumu pa priekšu uzbidiet uz komplektā ietilpstošā uzlādes kabeļa.
2. Ievietojiet uzlādes kabeli jau iepriekš uzstādītajā blīvējošajā spailē.

NORĀDE

Pārbaudiet, vai iepriekš uzstādītās blīvējošās gumijas novietojums blīvējošajā spailē ir pareizs.

3. Izbidiet uzlādes kabeli min. 10 mm ārpus stiepes atslodzes spaiļes fiksācijas zonas augšējās malas.
4. Spirālveida aizsargu pret locījumiem par dažiem apgriezieniem uzskrūvējiet uz blīvējošās spaiļes.

NORĀDE

Vēl nepievelciet.

att. 2

5. Uzskrūvējiet komplektā ietilpstošo stiepes atslodzes spaili pareizā stāvoklī uz uzlādes kabeļa.

NORĀDE

Stiepes atslodzes spaiļei ir divas novietošanas iespējas 11 kW un 22 kW uzlādes kabeļu variantiem. Pārlicinieties, ka ir redzama 11 kW uzlādes kabeļa etiķete „Uzstādīts 11 kW”.

6. Ar komplektā ietilpstošajām pašvītngriezies Torx skrūvēm (6,5 x 25 mm) uzstādiat stiepes atslodzes spaili pareizā montāžas pozīcijā un pievelciet ar 5,5 Nm lielu spēku. (Uzmanību: nepievelciet skrūves pārāk cieši).
7. Stiepes atslodzes spaiļei pieskrūvētā stāvoklī ir cieši jāpiekļaujas.

NORĀDE

Pavelkot uzlādes kabeli, pārbaudiet, vai uzlādes vads vairs nekustas.

8. Tagad pievelciet spirālveida aizsargu pret locījumiem ar 4 Nm lielu spēku uz blīvējošās spaiļes.
9. Izmantojot plakano skrūvgriezi (3,5 mm), pieslēdziet atsevišķos vadu galus labās puses spaiļu blokam ar uzrakstu „OUT” atbilstoši norādēm attēlā (att. 4).
10. Lai to izdarītu, ievietojiet skrūvgriezi tam paredzētajā spaiļu bloka augšējā atsperes atvērumā un atveriet ar to atspēri.

11. Tagad ievietojiet atsevišķo vadu tam paredzētajā spaiļu bloka pieslēguma atvērumā (apakšējais atvērums).

12. Noslēgumā izņemiet skrūvgriezi un pavelkot pārlicinieties, vai atsevišķi vadi ir pareizi un pilnībā nostiprināti.

Uzlādes kabeļis Apraksts

zila	N
Brūna	L1
Melna	L2
Pelēka	L3
Dzeltens-zaļš	PE
Melns-balts	Vadības vads (CP)

att. 3

1. Pieslēdziet melni/balto vadības vadu (CP) savienojamā ar dzislu apvalku spaiļei (zemākais kontakts 1).

NORĀDE

Nospiediet balto atsperes kontaktu pieslēguma labajā pusē uz leju un vienlaikus pilnībā ievietojiet vadības vadu.

2. Pavelkot pārlicinieties, vai vads ir pareizi un pilnībā nofiksēts.

4.3.2 Uzlādes kabeļa nomaiņa

Uzlādes kabeli ir pakļauti nolietojumam, un tos var sabojāt, piemēram, pārbraucot; un šādos gadījumos tie jānomaina.

BRĪDINĀJUMS

Uzlādes kabeļa nomaiņa jāveic tikai sertificētam elektriķim.

BĪSTAMI

Brīdinājums par nāvējošu strāvas triecienu.

- Izslēdziet uzlādes stācijas elektrisko barošanu un nodrošiniet pret ieslēgšanu.

NORĀDE

Izmantojiet tikai oriģinālās Webasto rezerves daļas ar tādu pašu jaudu.

NORĀDE

Webasto Next lietošanas laikā uzlādes kabeli atļauts mainīt **maksimāli četras reizes**.

NORĀDE

Ja nepieciešamas rezerves daļas, vērsieties pie uzstādītāja vai tirgotāja.

Uzlādes kabeļa nomainīšanas procedūra:

1. Atvienojiet barošanu un transportlīdzekļa uzlādes vadu.
2. Noņemiet Wallbox pieslēguma zonas vāku.
3. Atvienojiet uzlādes kabeļa spaiļus un kabeļa skrūvsavienojumus.
4. Noņemiet stiepes atslodzes spaiļi un virzienā uz leju izvadiet no Wallbox bojāto uzlādes kabeli.
5. Uzstādiēt jaunu uzlādes kabeli (izmantojiet tikai oriģinālu Webasto rezerves daļu) atbilstoši nodaļu 4.3.1, "Uzlādes kabeļa pieslēgums" lappusē 197.
6. Aizveriet Wallbox pieslēguma zonas vāku.
7. Veiciet atkārtotu ekspluatācijas uzsākšanu atbilstoši nodaļu 4.8, "Pirmā ekspluatācijas reize" lappusē 199.

4.4 Elektriskais pieslēgums

1. Pārbaudiet un pārliecinieties, vai pievadam nav pieslēgts spriegums un veiciet darbības pret atkārtotu ieslēgšanu.
2. Pārbaudiet un izpildiet visas pieslēgumam nepieciešamās un šajā instrukcijā iepriekš minētās prasības.
3. Izņemiet no komplektā iekļautajiem materiāliem kabeļu ievades ieliktni.
4. Uzstādiēt kabeļa ievades ieliktni uz pievada.

NORĀDE

Nodrošiniet, lai ieliktna ievietošanas palīgizstrādne stāvoklī atrastos uzlādes stacijas aizmugurē, bet nenovietojiet to korpusa izvadē.

5. Ja nepieciešams arī datu vada pieslēgums, izmantojiet otru komplektā iekļauto kabeļu ievades ieliktni un atkārtojiet iepriekš minēto darbību.
6. Noņemiet pievada apvalku.

7. Izmantojot nekustīgu pievadu, salokiet atsevišķos vadus, ņemiet vērā to minimālos liekšanas rādiusus tā, lai jūs nodrošinātu pieslēgumu spaiļiem bez lielas mehāniskas noslodzes.
8. Izmantojot nekustīgu pievadu, salokiet atsevišķos vadus, ņemiet vērā to minimālos liekšanas rādiusus tā, lai jūs nodrošinātu pieslēgumu spaiļiem bez lielas mehāniskas noslodzes.

att. 4

IN Tikla pieslēguma vada pieslēgumi

OUT Uzlādes kabeļa pieslēgumi

1. Izmantojot plakano skrūvgriezi (3,5 mm), pieslēdziet atsevišķos vadu galus kreisās puses spaiļu blokam ar uzrakstu „IN” atbilstoši norādēm attēlā (att. 4).

NORĀDE

Izveidojot pieslēgumu, pārbaudiet, vai pieslēguma secība ir pareiza, lai nodrošinātu rotējošo lauku virzienā pa labi.

2. Lai to izdarītu, ievietojiet skrūvgriezi tam paredzētajā spaiļu bloka augšējā atsperes atvērumā un atveriet ar to atsperi.
3. Tagad ievietojiet atsevišķo vadu tam paredzētajā spaiļu bloka pieslēguma atvērumā (apakšējais atvērums).
4. Noslēgumā izņemiet skrūvgriezi un pavelkot pārliecinieties, vai atsevišķi vadi ir pareizi un pilnībā nostiprināti, un vai nav redzamas atklātas vietas ar vara pārklājumu.

NORĀDE

Vairākām uzlādes stacijām ar kopēju galvenās enerģijas padeves punktu: pārslodzes risks.

► Paredziet fāžu rotāciju un pielāgojiet uzlādes stacijas pieslēguma konfigurācijā. Skatiet tiešaistes konfigurācijas instrukciju:

<https://charging.webasto.com/int/products/documentation>

5. Ievietojiet datu vadu tam paredzētajā pieslēgumā savienojuma zonā. Skatiet Vadības vads (Control Pilot) un .

6. Iztīriet no pieslēguma zonas iespējamos netīrumus, piemēram, izolācijas atlikumus.
7. Atkārtoti pārbaudiet visus vadus, vai tie ir nifokasēti atbilstošajā spaiļē.
8. Tagad novietojiet kabeļa ievades ieliktni korpusa izvadē.

NORĀDE

Nodrošiniet, lai nebūtu gaisa spraugas starp korpusu un kabeļa ievades ieliktni.

4.4.1 Elektriskais pieslēgums dalītos (dalītās fāzes) tīklos

Pieslēguma konfigurācija:

Tīkla vads	Spaiļu bloks
L1	L1
L2	Neitrāli

DIP slēdža konfigurācija: D6 = 0 (OFF)

NORĀDE

Ar šo pieslēguma konfigurāciju nav noteikts asimetriskās noslodzes ierobežojums.

NORĀDE

Tīkla vads: starp L1 un L2 vajadzētu būt ne vairāk par 230 V tīkla spriegumam.

4.5 LAN kabelis

Uzlādes stacijas pieslēgums tīkla infrastruktūrai uzstādīšanas vietā. Izmantojot šo pieslēgumu, iespējams veikt uzlādes stacijas konfigurāciju un vadību (priekšnoteikums: savienojums ar aizmugursistēmu (backend) vai vietējo enerģijas pārvaldības (power management) sistēmu). Ieteicams izmantot CAT7 vai augstākas kategorijas tīkla kabeli. LAN kabelis ir jāizvada caur Wallbox kreiso atvērumu, lai to savienotu ar LAN kontaktlīdzdzi.

4.6 Lietderīgās jaudas vadība

att. 5

Lietderīgās jaudas vadība saskaņā ar noteikumiem VDE AR-4100 jāpieslēdz šādi:

Abiem no centralizētās tālvadības uztvērēja vai bezpotenciāla kontakta izejošajiem kabeļiem jābūt pieslēgtiem šajā spraudnī 3. un 4. pozīcijā (skatīt att. 5). Abu kabeļu izvietojumu (secību) 3. un 4. pozīcijā var brīvi izvēlēties. (maks. kabeļu šķērsgriezums 1,5 mm²).

⚠ BRĪDINĀJUMS

Starp 3. un 4. spaili nedrīkst pievienot spriegumu. Izmantotajam relejam vai centralizētās tālvadības uztvērējam jāstrādā bez potenciāla.

4.7 DIP slēdzu iestatīšana

⚠ BĪSTAMI

Augsts spriegums.

► Brīdinājums par nāvējošu strāvas triecienu.

► Noskaidrojiet, vai nav sprieguma.

DIP slēdži nosaka maksimālo strāvas stiprumu. Iestatījumu pēc tam var veikt lietotnē Charger Setup 1 A soļos, līdz maksimālajai vērtībai, kas tiek konfigurēta ar DIP slēdžiem.

att. 6

DIP slēdzis kreisajā pusē/ON = 1

DIP slēdzis labajā pusē/OFF = 0

DIP slēdža rūpnīcas iestatījums:

D1	D2	D3	D4	D5	D6
Off	Off	Off	On	On	On

⚠ NORĀDE

DIP slēdžu iestatījumu izmaiņas stājas spēkā tikai pēc uzlādes stacijas atkārtotas palaišanas.

D1	D2	D3	[A]	Apraksts
0	0	0	32	Piegādes stāvoklis
0	0	1	10	
0	1	0	13	
0	1	1	16	
1	0	0	20	
1	0	1	25	
1	1	0	8	
1	1	1	0	Demonstrācijas režīms: uzlāde nav iespējama

⚠ BRĪDINĀJUMS

Pirms ekspluatācijas uzsākšanas DIP slēdži sertificētam elektrīķim jāpielāgo iepriekšējai instalācijai.

D4 0= nav asimetriskās noslodzes ierobežojums 1 fāzes uzlādei.

1= asimetriskās noslodzes ierobežojums līdz 16 A un D1-D3 > 20 A (CH un AT).

D5 0= nav asimetriskās noslodzes ierobežojums 1 fāzes uzlādei.

1= asimetriskās noslodzes ierobežojums līdz 20 A un D1-D3 > 25 A (D).

D6 1= TN/TT tīkls.

0= IT tīkls (iespējams tikai 1 fāzes tīkla pieslēgums).

⚠ BRĪDINĀJUMS

Iestatījumus Webasto Charger Setup lietotnē drīkst pielāgot tikai sertificēts elektrīķis.

4.8 Pirmā ekspluatācijas reize

4.8.1 Drošības pārbaude

Pirmās ekspluatācijas reizes pārbaudes un mērījumu rezultātus dokumentējiet atbilstoši spēkā esošajiem instalācijas noteikumiem un standartiem. Webasto Charger Setup lietotne ir noderīgs palīgs, ja jāveic pārbaudes, kas saistītas ar ekspluatācijas uzsākšanu.

Spēkā ir vietējie noteikumi attiecībā uz ekspluatāciju, instalāciju un vidi.

4.8.2 Palaišanas process

1. Iztīriet no pieslēguma zonas materiālu atlikumus.
2. Pirms palaišanas pārbaudiet, vai visi skrūšsavienojumi un spaiļu savienojumi ir nofiksēti.
3. Uzstādiēt apakšējo vāku.
4. Ar montāžas skrūvēm nostipriniet apakšējo vāku; uzmanīgi pievelciet montāžas skrūves līdz atdurei. Skatiet att. 1.
5. Ieslēdziet tīkla spriegumu.
 - Tiek aktivizēta palaišanas secība (ilgums līdz 60 sekundēm).

– Baltā rotējošā gaisma ieslēdzas/izslēdzas. Skatiet att. 7, N2 darbības statusus.

att. 7

1. Pārbaudiet pirmreizējās ekspluatācijas sākšanu un mērījumu vērtības ierakstiet pārbaudes protokolā. Webasto Charger Setup lietotne var jums palīdzēt pārbaudu veikšanā un dokumentācijas sagatavošanā. Kā mērījuma punkts ir paredzēts uzlādes savienojums, un kā mērīšanas palīgizstrādne ir paredzēts EV simulators.
2. Ar EV simulatoru veiciet atsevišķo ekspluatācijas un aizsardzības funkciju simulāciju un pārbaudi.
3. Pieslēdziet transportlīdzeklim uzlādes kabeli.
 - Gaismas diode pārslēdzas no zaļas (N3) uz pulsējoši zilu krāsu (N4), skatiet att. 7.

5 Montāža

att. 8

att. 9

- 1 Urbums mājas instalācijas kabelim
- 2 Urbums LAN kabelim

*) Attēlotie instrumenti nav iekļauti Wallbox piegādes komplektācijā.

6 Uzlādes kabeļa nomaina

⚠ BĪSTAMI

Brīdinājums par nāvējošu strāvas triecienu.

► Izsēdziet uzlādes stacijas elektrisko barošanu un nodrošiniet pret ieslēgšanu.

⚠ NORĀDE

Izmantojiet tikai oriģinālās Webasto rezerves daļas ar tādu pašu jaudu.

⚠ NORĀDE

Webasto Next lietošanas laikā uzlādes kabeli atļauts mainīt **maksimāli četras reizes**.

⚠ NORĀDE

Ja nepieciešamas rezerves daļas, vērsieties pie uzstādītāja vai tirgotāja.

Skatiet nodaļu 4.3.2, " Uzlādes kabeļa nomaina" lappusē 197.

7 Utilizācija



Pārsvītrotas atkritumu tvertnes simbols nosaka, ka šo elektrisko vai elektronisko ierīci tās darbībā beigās aizliegts izmest sadzīves atkritumos. Atgriešanai tuvākajā apkārtnē ir pieejamas elektrisko un elektronisko ierīču bezmaksas savākšanas vietas. Adreses jautājiet savas pilsētas vai pagasta pārvaldē. Pateicoties atsevišķai elektrisko un elektronisko ierīču nodošanai, kļūst iespējama otrreizēja pārstrāde, materiālu pārstrāde vai nolietoto ierīču citu veidu pārstrāde, kā arī tiek samazinātas ierīcēs iespējami esošo bīstamo vielu negatīvās utilizācijas sekas videi un cilvēku veselībai.

– Saskaņā ar vietējiem noteikumiem izmantojiet iepakojumu atbilstošos utilizācijas konteineros.

Austrija:

ar EAG-VO Austrijā ES tiesību akts ir pārveidots par nacionālajām tiesībām. Istenojot, piem., ir garantēta elektrisko un elektronisko ierīču (nolietoto elektroierīču) bezmaksas atgriešana no mājāsaimniecībām publiskos savākšanas punktos. Nolietotās elektroierīces vairs nav atļauts izmantot sadzīves atkritumos, bet tos nepieciešams nodot tam paredzētos savākšanas punktus. Šādi darba kārtībā esošas ierīces iespējams izmantot atkārtoti vai arī ir iespējams pārstrādāt bojāto ierīču vērtīgās sastāvdaļas. Tam jāveicina efektīvāku resursu izmantošanu un līdz ar to ilgtspējīgāku attīstību. Papildus tam, tikai izmantojot dalītu bīstamu ierīču sastāvdaļu savākšanu (piemēram, FCKW vai dzīvsudraba), tās iespējams nodot pienācīgai apstrādei un līdz ar to samazināt negatīvu ietekmi uz vidi un cilvēku veselību. Jums jūsu privātajām lietotajām ierīcēm ir pieejamas bezmaksas atgriešanas un savākšanas iespējas savā kopienā un, izmantojot ražotāju sistēmas. Pieejamo savākšanas vietu pārskatu skatiet šajā vietnē: <https://secure.umweltbundesamt.at/eras/registerabfrageEAGSammelstelleSearch.do>. Visas mājāsaimniecību elektriskās un elektroniskās ierīces ir apzīmētas ar pārsvītrotu atkritumu konteineru simbolu.

Šīs ierīces atļauts nodot visās savākšanas vietās, kuras ir dotas norādītajā saitē, un tās aizliegts izmest sadzīves atkritumos.

8 Atbilstības deklarācija

Webasto Next ir attīstīta, ražota, pārbaudīta un piegādāta saskaņā ar atbilstošajām drošības, EMS un vides drošības direktīvām, rīkojumiem un standartiem. Ar šo uzņēmums Webasto Roof & Components SE paziņo, ka radioiekārtas tips "Uzlādes stacija Webasto Next " atbilst direktīvai 2014/53/ES. Pilno ES atbilstības deklarācijas tekstu meklējiet šādā vietnē:

<https://charging.webasto.com/int/products/documentation>

9 Webasto uzlādes stacijas instalācijas kontrolsaraksts

Uzlādes stacija	Webasto Next								
Uzlādes jauda	11 kW	<input type="checkbox"/>		22 kW	<input type="checkbox"/>				
Sērijas numurs									
Materiāla numurs									
Tikla forma	TN/TT	<input type="checkbox"/>		IT	<input type="checkbox"/>		Dalītā fāze	<input type="checkbox"/>	
		On	Off		On	Off		On	Off
DIP iestatījums	D1	<input type="checkbox"/>	<input type="checkbox"/>	D2	<input type="checkbox"/>	<input type="checkbox"/>	D3	<input type="checkbox"/>	<input type="checkbox"/>
	D4	<input type="checkbox"/>	<input type="checkbox"/>	D5	<input type="checkbox"/>	<input type="checkbox"/>	D6	<input type="checkbox"/>	<input type="checkbox"/>
Ar izvēles rūtiņu uzstādītājam				<input type="checkbox"/>					
Vīspārēja informācija:									atbilde / pabeigts
Uzlādes stacijas instalāciju, elektrisko pieslēgumu un ekspluatācijas uzsākšanu ir veicis elektriķis.									<input type="checkbox"/>
Vietējās īpašības:									
Uzlādes stacija nav uzstādīta sprādzienbīstamā vidē.									<input type="checkbox"/>
Uzlādes stacijas ir uzstādīta vietā, kurā to var sabojāt kritoši priekšmeti.									<input type="checkbox"/>
Uzlādes stacija ir uzstādīta pret tiešiem saules stariem aizsargātā zonā.									<input type="checkbox"/>
Lūdzu, pasvītrojiet laika apstākļus uzstādīšanas dienā: saule, lietus, mākoņains laiks, sniegs vai citi _____.									<input type="checkbox"/>
Uzlādes stacijai uzstādīšanas vieta ir izvēlēta tā, lai tā netiktu bojāta nejaušas uzbraukšanas gadījumā.									<input type="checkbox"/>
Ir ievērotas instalācijas vietā spēkā esošās likumdošanas prasības elektriskajai instalācijai, ugunsdrošības prasības, drošības noteikumus un prasības evakuācijas ceļiem.									<input type="checkbox"/>
Uzlādes kabelis un uzlādes savienojums ir aizsargāti pret saskari ar siltuma avotiem, ūdeni, netīrumiem un ķīmikālijām.									<input type="checkbox"/>
Uzlādes kabelis un uzlādes savienojums ir aizsargāts pret pārbraukšanu, iespiešanu vai citiem mehāniskiem apdraudējumiem.									<input type="checkbox"/>
Klientam/lietotājam ir izskaidrots, kā Webasto Next ar instalācijas puses aizsargierīcēm iespējams atslēgt no sprieguma.									<input type="checkbox"/>
Prasības uzlādes stacijai:									
Veicot instalāciju ir uzstādīta tikla pieslēguma kabeļa un signāla kabeļa kabeļa iemava.									<input type="checkbox"/>
Uzlādes stacijai ir pieskrūvēts uzlādes kabeļa pretlocīšanas aizsargs un blīvēšanas gumija ir pareizi ievietota pretlocīšanās aizsargā.									<input type="checkbox"/>
Instalācijas laikā ir pieslēgts uzlādes stacijai piemērots uzlādes kabelis (11 kW vai 22 kW) (atbilstoši tipa datu plāksnītei). Ir uzstādīta stiepes atslodzes spaiļi uzlādes kabeļa stiepes atslodzes nodrošināšanai. Ir ievēroti dotie pievilkšanas griezes momenti. Uzlādes kabelis ir pieslēgts atbilstoši instrukcijai.									<input type="checkbox"/>
Pirms pārklājuma aizvēršanas no uzlādes stacijas ir izņemti visi instrumenti un instalācijas materiālu atlikumi.									<input type="checkbox"/>
Pareizi instalēts CP vads.									<input type="checkbox"/>
Veicot instalāciju, ir izpildīts priekšnoteikums par labējo lauku.									<input type="checkbox"/>

Prasības uzlādes stacijai:

Ekspluatācijas uzsākšanas laikā jāizveido vietējiem noteikumiem atbilstošus pārbaudes protokolus, un klientam papildus jānodod kopija.



Klients/pasūtītājs:

Vieta:

Paraksts:

Datums:

Elektriķis/pasūtījuma pieņēmējs:

Vieta:

Paraksts:

Datums:

Turinys

1	Trumpa instrukcija programėlių sprendimams.....	204	9	„Webasto“ įkrovimo stotelės įrengimo kontrolinis sąrašas.....	213
2	Bendroji informacija.....	205			
2.1	Dokumento paskirtis.....	205			
2.2	Kaip elgtis su šiuo dokumentu.....	205			
2.3	Naudojimas pagal paskirtį.....	205			
2.4	Simbolių ir paryškinių naudojimas.....	205			
2.5	Garantija ir atsakomybė.....	205			
2.6	Programinės įrangos licencijos.....	205			
3	Sauga.....	205			
3.1	Bendroji informacija.....	205			
3.2	Bendrosios saugos nuorodos.....	205			
3.3	Įrengimo saugos nuorodos.....	206			
3.4	Elektros prijungimo saugos nuorodos.....	206			
3.5	Eksplotacijos pradžios saugos nuorodos.....	206			
3.6	Valymo saugos nuorodos.....	207			
3.7	Įkrovimo kabelio keitimo saugos nuorodos.....	207			
3.8	Šviesos diodų indikatoriai.....	207			
4	Įrengimas ir elektros prijungimas.....	207			
4.1	Reikalavimai įrengimo sričiai.....	208			
4.2	Elektros prijungimo kriterijai.....	208			
4.3	Įrengimas.....	208			
4.4	Elektros jungtis.....	210			
4.5	LAN kabelis.....	210			
4.6	Aktyviosios galios reguliavimo mechanizmas.....	210			
4.7	DIP jungiklio nustatymas.....	211			
4.8	Pirmosios eksploatacijos pradžia.....	211			
5	Montavimas.....	211			
6	Įkrovimo kabelio keitimas.....	211			
7	Utilizavimas.....	211			
8	Atitikties deklaracija.....	212			

1 Trumpa instrukcija programėlių sprendimams

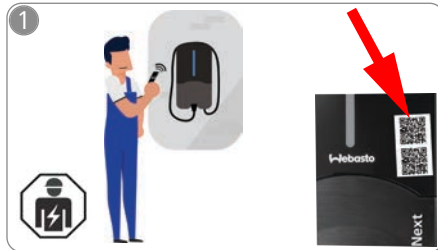

- ✓ „Scan & Charge“ funkcijai yra du QR kodai, kurie pristačius yra po apsaugine plėvele.
- „Webasto Next“ turi įdiegti kvalifikuotas elektrikas.



- ↓
- Atsisiųskite reikalingas programėles:
- 1) Apie įrengimą:
„Webasto Charger Setup“
 - 2) Apie valdymą:
„Webasto ChargeConnect“

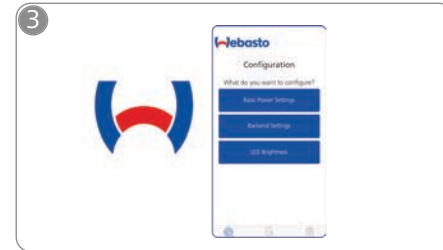

- ☞
- Atvertkite „Webasto Charger Setup“ programėlę ir sukonfigūruokite savo įkrovimo stotelę.

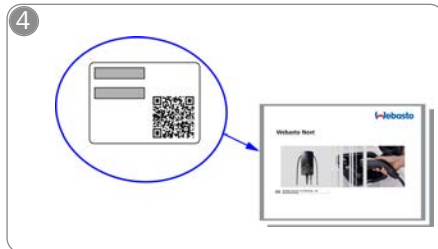

- 👁
- Nuskaitykite nuo trumpoje instrukcijoje esančios etiketės QR kodą arba rankiniu būdu įveskite WLAN rakta.



- ☞
- Atvertkite „ChargeConnect“ programėlę ir atlikite veiksmus, skirtus įkrovimo stotelei prijungti prie „ChargeConnect“ debesies.



- ⚡
- Įkiškite įkrovimo kabelį ir atraskite savo įkrovimo stotelės funkcijas.

Išsamius savo „Webasto Next“ aprašymus rasite išsamioje instrukcijoje internete.

2 Bendroji informacija

Naujausią šio dokumento versiją rasite adresu: <https://charging.webasto.com/int/products/documentation>

2.1 Dokumento paskirtis

Šis greito pasirengimo darbui vadovas yra gaminio dalis ir jame pateikiama įvadinės, saugai ir įrengimui svarbios informacijos apie gaminį „Webasto Next“. Naujausią versiją rasite ties:

<https://charging.webasto.com/int/products/documentation>

Norint saugiai įdiegti ir valdyti „Webasto Next“, reikalinga išsami naudojimo ir montavimo instrukcija.

Naudojimo ir montavimo instrukcijos reikia, norint naudoti:

- **WebUI**,
- **Dynamic Load Management (DLM)**,
- **Home-Energy-Management-System (HEMS)**.

Mūsų naudojimo ir montavimo instrukciją rasite internetiniame „Webasto“ puslapyje adresu:

<https://charging.webasto.com/int/products/documentation>

2.2 Kaip elgtis su šiuo dokumentu

- ▶ Perskaitykite šį greito pasirengimo darbui vadovą prieš įrengdami bei pradėdami eksploatuoti „Webasto Next“.
- ▶ Šį dokumentą laikykite netoliese.
- ▶ Šį dokumentą perduokite kitiems įkrovimo stotelės savininkams arba naudotojams.

☞ NUORODA

Pažymime, kad norint, jog būtų užtikrintas tinkamas įrengimas, įrengimo darbus atliekantis specialistas turi sudaryti įrengimo protokolą. Toliau prašome užpildyti mūsų kontrolinę sąrašą, žr. skyriuje 9, „Webasto“ įkrovimo stotelės įrengimo kontrolinis sąrašas“ psl. 213.

☞ NUORODA

Asmenims, turintiems spalvinių regos sutrikimų, būtina padėti priskirti klaidų indikatorius.

2.3 Naudojimas pagal paskirtį

„Webasto Next“ įkrovimo stotelė skirta elektromobiliams ir hibridiniams automobiliams įkrauti pagal IEC 61851-1 (3 įkrovimo režimas).

2.4 Simbolių ir paryškintų naudojimas

⚠ PAVOJUS

Signalinis žodis žymi pavojų su didele rizika, kurio nevengiant pasekmė bus mirtini arba sunkūs sužalojimai.

⚠ ISPĖJIMAS

Signalinis žodis žymi pavojų su vidutiniu rizikos laipsniu, kurio nevengiant pasekmė gali būti nesunkūs arba vidutinio sunkumo sužalojimai.

⚠ ATSARGIAI

Signalinis žodis žymi pavojų su mažu rizikos laipsniu, kurio nevengiant pasekmė gali būti nesunkūs arba vidutinio sunkumo sužalojimai.

☞ NUORODA

Signalinis žodis žymi techninius ypatumus arba (nesilaikant) gali būti apgadintas gaminys.

☞ Nuoroda į atskirus dokumentus, kurie yra pridėti arba kurių galima paprašyti „Webasto“.

2.5 Garantija ir atsakomybė

Atsiradus bet kokių nusiskundimų, defektų ar pažeidimų, kreipkitės tiesiogiai į atitinkamą sutarties partnerį, įrengimo darbus atliekantį specialistą ar pardavėją.

„Webasto“ neatsako už trūkumus ir pažeidimus, kurių priežastis yra montavimo ir naudojimo instrukcijų nesilaikymas. Toks atsakomybės nebuvimas ypač galioja:

- Jei įranga naudojama netinkamai.
- Jei remonto darbus atlieka ne „Webasto“ pasamdytas elektrikas.
- neoriginalių atsarginių dalių naudojimui;
- Neleistinam prietaiso permontavimui negavus „Webasto“ sutikimo.
- Jei montuoja ir perduoda eksploatuoti ne kvalifikuoti darbuotojai (ne elektrikai).
- Jei nutraukus įrangos eksploataciją ji netinkamai utillizuojama.

⚠ ISPĖJIMAS

Įrengti ir prijungti įkrovimo stotelę leidžiama tik kvalifikuotam elektrikui.



Perbraukto šiukšlių kibiro simbolis rodo, kad reikia laikytis nuorodų, pateiktų skyriuje „skyriuje 7, "Utilizavimas" psl. 211“.

2.6 Programinės įrangos licencijos

Šis gaminys yra su „Open Source“ programine įranga. Daugiau informacijos apie tai (atsakomybės atsisakymą, raštiškus pasiūlymus, informaciją apie licenciją) galite išsikviesti per integruotą žiniatinklio serverį. Žiniatinklio serverį galima pasiekti per aktyvųją sritį (<https://172.0.2.1/licensing.html>).

3 Sauga

3.1 Bendroji informacija

Prietaisą galima naudoti tik techniškai nepriekaištingos būklės.

Sutrikimus, kurie daro poveikį asmenų arba prietaiso saugai, privalo iš karto pašalinti įgaliotas kvalifikuotas elektrikas pagal šalyje galiojančias taisykles.

3.2 Bendrosios saugos nuorodos

- ⚠ – Pavojinga aukšta įtampa viduje.
- Įkrovimo stotelėje nėra atskiro tinklo jungiklio. Tinkle įrengti apsauginiai įtaisai taip pat skirti atskirti nuo tinklo.
- Prieš naudodami įkrovimo stotelę apžiūrėkite vizualiai, ar nėra pažeidimų. Jei pažeidimų yra, įkrovimo stotelės nenaudokite.
- Įrengti, prijungti prie elektros ir pradėti eksploatuoti įkrovimo stotelę leidžiama tik įgaliotam kvalifikuotam elektrikui.
- Vykstant eksploatacijai, nenuimkite įrengimo srities uždangalo.
- Nepašalinkite nuo įkrovimo stotelės žymų, įspėjamųjų simbolių ir specifikacijų lentelės.
- Įkrovimo kabelį leidžiama pakeisti tik įgaliotam kvalifikuotam elektrikui pagal instrukciją.
- Griežtai draudžiama prie įkrovimo stotelės prijungti kitus prietaisus.

- Atkreipkite dėmesį į tai, kad įkrovimo kabelis ir įkrovimo jungtis būtų apsaugoti nuo pervažiavimo, prispaudimo ir kitų mechaninių pavojų.
- Jei įkrovimo stotelė, įkrovimo kabelis arba įkrovimo jungtis būtų pažeista (-as), apie tai nedelsdami informuokite techninės priežiūros skyrių. Neekspluatuokite įkrovimo stotelės toliau.
- Apsaugokite įkrovimo kabelį ir jungtį nuo sąlyčio su išoriniais šilumos šaltiniais, vandeniu, nešvarumais bei chemikalais.
- Neilginkite įkrovimo kabelio ilginamuoju kabeliu arba adapteriu, norėdami sujungti su transporto priemone.
- Nutraukite įkrovimo kabelį tik už įkrovimo jungties.
- Niekada nevalykite įkrovimo stotelės didelio slėgio valymo įrenginiu, panašiais prietaisais arba sodo žarna.
- Norėdami išvalyti kištukinius įkrovimo lizdus, išjunkite elektros įtampos tiekimą.
- Naudojant įkrovimo kabelio neturi veikti tempimo apkrova.
- Įsitinkinkite, kad prie įkrovimo stotelės gali patekti tik asmenys, kurie perskaitė šią naudojimo instrukciją.

- Laikykitės vietos įstatymų reikalavimų dėl elektros instaliacijų, priešgaisrinės apsaugos, saugos nuostatų ir evakuacinių kelių suplanuotoje įrengimo vietoje.
- Naudokite tik komplektacijoje esančias montavimo medžiagas.
- Atidarę prietaisą, imkitės tinkamų priemonių, skirtų ESD apsaugai užtikrinti, siekiant išvengti elektrostatinio išlydžio.
- Naudodami elektrostatikai pavojingas plokštes, mūvėkite žemintas antistatines apyrankes ir imkitės tinkamų ESD apsaugos priemonių. Apyrankes leidžiama dėvėti tik montuojant ir prijungiant įkroviklį. Apyrangių niekada negalima dėti ant įtampingosios Webasto Next.
- Įrengiant Webasto Next, kvalifikuoti elektrikai turi būti tinkamai žeminti.
- Neįrenkite Webasto Next potencialiai sprogoje srityje (Ex zonoje).
- Įrenkite Webasto Next taip, kad įkrovimo kabelis neuzblokuotų praėjimo ar jame nesudarytų kliūties.
- Neįrenkite Webasto Next aplinkoje, kurioje yra amoniako arba amoniako turinčio oro.
- Neįrenkite Webasto Next vietoje, kur ją gali apgadinti krentantys daiktai.
- Die Webasto Next tinkama naudoti vidaus ir išorės srityje.
- Neįrenkite Webasto Next šalia vandens purškimo įrenginių, pvz., automobilių plovyklų, didelio slėgio valymo įrenginių arba sodo žarnų.
- Apsaugokite Webasto Next nuo pažeidimų, kurių gali atsirasti dėl šalčio, krušos ar pan. Norime atkreipti dėmesį į prietaiso IP apsaugos laipsnį (IP 54).
- Webasto Next skirta naudoti srityse be prieigos apribojimo.
- Saugokite „Webasto Next“ nuo tiesioginių saulės spindulių. Įkrovimo srovę gali sumažinti aukšta temperatūra, kuri tam tikromis aplinkybėmis gali netgi pertraukti įkrovimo procesą. 11 kW varianto darbinė temperatūra yra nuo

- 30 °C iki +55 °C.
- 22 kW varianto darbinė temperatūra yra nuo -30 °C iki +45 °C.
- Parinkite tokią Webasto Next įrengimo vietą, kad transporto priemonės negalėtų netikėtai pradėti važiuoti. Jei nuo pažeidimų apsaugoti neįmanoma, būtina imtis apsaugos priemonių.
- Nepradėkite eksploatuoti Webasto Next, jei ji buvo apgadinta įrengiant; prietaisą būtina pakeisti.

3.4 Elektros prijungimo saugos nuorodos

IŠPĖJIMAS

- Kiekviena įkrovimo stotelė turi būti apsaugota atskiru apsauginiu pažaidos srovės ir laido jungikliu prijungimo sistemoje. Žr. skyriuje 4.1, "Reikalavimai įrengimo sričiai" psl. 208.
- Prieš prijungdami įkrovimo stotelę prie elektros, įsitinkinkite, kad elektros jungtys nėra įtampos.
- Įsitinkinkite, kad elektros tinklo jungčiai naudojami tinkamas jungiamasis kabelis.
- Nepalikite įkrovimo stotelės su atidarytu instaliacijos uždangalu.
- DIP jungiklio nustatymą keiskite tik išjungę prietaisą.
- Atsižvelkite į galimus elektros srovės tinklo eksploatuotojo pranešimus.

3.5 Eksploatacijos pradžios saugos nuorodos

IŠPĖJIMAS

- Pradėti eksploatuoti įrengimo stotelę leidžiama tik įgaliotam kvalifikuotam elektrikui.
- Prieš pradėdami eksploatuoti, įgaliotasis kvalifikuotas elektrikas privalo patikrinti, ar tinkamai prijungta.
- Pirmą kartą pradėdami eksploatuoti įkrovimo stotelę, transporto priemonės dar neprijunkite.
- Prieš pradėdami eksploatuoti įkrovimo stotelę, vizualiai patikrinkite įkrovimo kabelį, įkrovimo jungtį ir įkrovimo stotelę, ar nėra pažeidimų. Pažeistą įkrovimo stotelę arba su pažeistu įkrovimo kabeliu / įkrovimo jungtimi pradėti eksploatuoti draudžiama.

LT

IŠPĖJIMAS

- Nenaudojamą įkrovimo kabelį laikykite tam skirtame laikiklyje ir užfiksuokite įkrovimo jungtį pakaboje. Tuo metu apjuoskite įkrovimo kabeliu laisvai kabelio laikiklį, kad jis neliestų žemės.
- Pasirūpinkite, kad įkrovimo kabelis ir įkrovimo jungtis būtų apsaugoti nuo pervažiavimo, prispaudimo ir kitų mechaninių pavojų.

3.3 Įrengimo saugos nuorodos



- Norint saugiai įrengti, reikia laikytis nurodymų, pateiktų šiame dokumente.
- Įrengti ir prijungti įkrovimo stotelę leidžiama tik kvalifikuotam elektrikui.

3.6 Valymo saugos nuorodos

⚠️ PAVOJUS

Aukšta įtampa.

Mirtino elektros smūgio pavojus. Draudžiama valyti įkrovimo stotelę po tekančiu vandeniu.

Informacijos apie techninę priežiūrą, valymą ir remontą galite rasti instrukcijoje.

3.7 Įkrovimo kabelio keitimo saugos nuorodos

⚠️ PAVOJUS

Mirtino elektros smūgio pavojus.

- ▶ Išjunkite elektros srovės tiekimą įkrovimo stotelei įrengimo sistemoje ir apsaugokite nuo įjungimo.

📄 NUORODA

Naudokite tik originalias „Webasto“ originalias dalis.

3.8 Šviesos diodų indikatoriai

3.8.1 Darbinis šviesos diodų rodmuo

Darbinis rodmuo: žr. pav. 7 viršutinė pusė.

Darbinis rodmuo	Aprašymas
N1	Šviesos diodas nešviečia: įkrovimo stotelė išjungta.
N2	Bėganti balta šviesos juosta kyla / leidžiasi: įkrovimo stotelė paleidžiama.
N3	Šviesos diodas pulsuoja balta spalva: Ryšio naudotojo sąsąja paleidžiama.
N4	Šviesos diodas nuolat šviečia žaliai: įkrovimo stotelė veikia parengties režimu.
N5	Šviesos diodas pulsuoja mėlyna spalva: įkrovimo stotelė naudojama, transporto priemonė įkraunama.
N6	Bėganti žalia šviesos juosta kyla / leidžiasi: įkrovimo stotelė veikia, tačiau užblokuota „Scan & Charge“ funkcija.
N7	Bėganti žalia šviesos juosta kyla / leidžiasi: įkrovimo stotelė veikia, tačiau užblokuota „Scan & Charge“ funkcija.
N8	Bėganti oranžinė šviesos juosta kyla / leidžiasi: įkrovimo procesą nutraukė tinklo operatorius.

3.8.2 Šviesos diodų klaidų indikatorius

Klaidų indikatoriai: žr. pav. 7 apatinė pusė.

Klaidos rodmuo	Aprašymas
F1	Šviesos diodas šviečia žaliai, tačiau pulsuoja geltonai: įkrovimo stotelė stipriai įkaitusi ir įkrauna transporto priemonę mažesne galia. Po atvėsimo fazės įkrovimo stotelė tęsia normalų įkrovimo procesą.
F2	Šviesos diodas nuolat šviečia geltonai ir 0,5 s skamba garso signalas: virštemperatūris. Įkrovimo funkcija nutraukiama ir po atvėsimo fazės įkrovimo stotelė tęsia normalų įkrovimo procesą.
F3	Šviesos diodas šviečia žaliai, tačiau papildomai pulsuoja raudonai ir 0,5 s pasigirsta garso signalas: įrengimo klaida įkrovimo stotelės jungtyje, aktyvi fazių kontrolė, maitinimo įtampa yra už galiojančios srities ribų nuo 200 V iki 260 V. ▶ Sukamojo lauko / fazių eiliškumo (reikia dešiniojo sukamojo lauko), tinklo dažnio, DIP jungiklio nustatymo ir apsauginio laido varžo patikra, kurią atlieka kvalifikuotas elektrikas.
F4	Šviesos diodas pulsuoja 2 s taktu 1 s raudonai ir 0,5 s skamba garso signalas. Po to su 1 s pertrauka 5 s skamba garso signalas: yra transporto priemonės klaida. ▶ Prijunkite transporto priemonę dar kartą iš naujo.
F5	Šviesos diodas pulsuoja 0,5 s ir 3 s taktu 0,5 s raudonai. 0,5 s skamba garso signalas: Esant mažai įtampai (pvz., 12 V), yra vidinė įtampa. ▶ Įgalioji kvalifikuoto elektriko atliekama patikra.
F6	Šviesos diodas nuolat šviečia raudonai ir 0,5 s skamba garso signalas. Po to su 1 s pertrauka 5 s skamba garso signalas: yra įtampos arba sistemos kontrolės problema.

Klaidos rodmuo

Aprašymas

- ▶ Įgalioji kvalifikuoto elektriko atliekama patikra.



Mirtino elektros smūgio pavojus.

Išjunkite elektros srovės tiekimą įkrovimo stotelei įrengimo sistemoje ir apsaugokite nuo įjungimo. Tik tada nutraukite įkrovimo kabelį nuo transporto priemonės.

4 Įrengimas ir elektros prijungimas

⚠️ PAVOJUS

Atsižvelkite į skyriuje „Sauga“ pateiktas saugos nuorodas.

Norėdami, kad būtų suteikta prieiga prie daugiau dokumentų, galite naudoti tokias parinktis:

„Webasto Service App“ (apie įrengimą)

Norėdami atsisiųsti šią taikomąją programą:

- ▶ nuskenuokite toliau nurodytą QR kodą arba



- ▶ arba eikite į:

<https://apps.apple.com/> („Apple App Store“) arba

<https://play.google.com/> („Google Play Store“).

Norėdami naudotis „Webasto Service App“ taikomąja programa ir technine „Webasto“ dokumentacija internete, nuskenuokite QR kodą arba ant Jūsų

„Webasto“ gaminio pakuotės esantį brūkšninį kodą. Mūsų naudojimo instrukcijas rasite internetiniame

„Webasto“ puslapyje adresu:

<https://charging.webasto.com/int/products/documentation>

Visas kalbas galite rasti atsiuntimo portale mūsų svetainėje.

← NUORODA

Webasto Next saugos koncepcija grindžiama įžeminta tinklo forma, kuri visada turi būti užtikrinta įrengiant įgaliotam kvalifikuotam elektrikui.

„Webasto Charger Setup App“ (apie įrengimą)

Norėdami atsisųsti šią taikomąją programą:

- ▶ nuskenuokite toliau nurodytą QR kodą arba



- ▶ arba eikite į:

<https://apps.apple.com/> („Apple App Store“) arba <https://play.google.com/> („Google Play Store“).

„Webasto ChargeConnect App“ (apie valdymą)

Norėdami atsisųsti šią taikomąją programą:

- ▶ nuskenuokite toliau nurodytą QR kodą arba



- ▶ arba eikite į:

<https://apps.apple.com/> („Apple App Store“) arba <https://play.google.com/> („Google Play Store“).

4.1 Reikalavimai įrengimo sričiai

Renkantis Webasto Next įrengimo vietą, reikia atsižvelgti į šiuos punktus:

- Įrengiant pridėto montavimo šablono apatinė briauna turi būti ne mažesniu nei 90 cm atstumu nuo žemės. Žr. pav. 9.
- Jei viena šalia kitos montuojamos kelios įkrovimo stotelės, atstumas tarp atskirų stotelių turi būti bent 200 mm.

- Montavimo paviršius turi būti masyvus ir stabilus.
- Montavimo paviršius turi būti visiškai lygus (maks. 1 mm skirtumas tarp atskirų montavimo taškų).
- Montavimo paviršiuje neturi būti lengvai užsidegančių medžiagų.
- kad kabelis tarp įkrovimo stotelės ir transporto priemonės būtų kuo trumpesnis.
- kad nekiltų pavojaus, jog įkrovimo kabelis bus pervažuotas.
- Galimos infrastruktūros elektros jungtys.
- Neužtvirti vaikščiojimo takai ir evakuaciniai keliai.
- Optimaliam ir sklandžiam eksploatavimui reikia parinkti įrengimo vietą, apsaugotą nuo tiesioginių saulės spindulių.
- Įprasta transporto priemonės stovėjimo vieta turi būti parinkta atsižvelgiant į transporto priemonės įkrovos kištuko padėtį.
- Reikia atsižvelgti į vietines statybos ir priešgaisrinės apsaugos taisykles.

← NUORODA

Montavimo atstumas tarp įkrovimo stotelės apatinio krašto ir žemės turi būti ne mažesnis nei 0,9 m.

← NUORODA

būtina atsižvelgti į diegimo rinkinį, skirtą konkrečiai šaliai (žr. Komplektacija).

4.2 Elektros prijungimo kriterijai

Gamykloje suparametruota maksimali įkrovimo srovė nurodyta įkrovimo stotelės specifikacijų lentelėje. DIP jungikliais maksimalią įkrovimo srovę galima sumažinti ties įrengimo pusėje įmontuoto apsauginio laido jungiklio verte.

← NUORODA

Parinktų apsauginių jungiklių srovės vertės jokių būdu negali nepasiekti įkrovimo stotelės specifikacijų lentelėje nurodytos arba su DIP jungikliu nustatytos srovės vertės.

Žr. skyriuje 4.7, "DIP jungiklio nustatymas" psl. 211.

Prieš prijungimo darbų pradžią įgaliotam kvalifikuotam elektrikui paveskite patikrinti įkrovimo stotelės įrengimą.

Priklausomai nuo šalies, būtina atsižvelgti į žinybų ir elektros srovės tinklo eksploatuotojo normas, pvz., pareigą pranešti apie įkrovimo stotelės įrengimą.

← NUORODA

Kai kuriose šalyse 1-fazis įkrovimas yra ribojamas iki apibrėžto srovės stiprumo. Atsižvelkite į vietines įrengimo sąlygas.

Toliau nurodyti apsauginiai įtaisai turi būti tokios konstrukcijos, kad klaidos atveju nuo tinklo būtų atjungti visi įkrovimo stotelės poliai. Renkantis apsauginius įtaisus, būtina taikyti nacionalinius įrengimo reikalavimus ir standartus.

Gamykloje suparametruota maksimali įkrovimo srovė nurodyta įkrovimo stotelės specifikacijų lentelėje. DIP jungikliais maksimalią įkrovimo srovę galima sumažinti ties įrengimo pusėje įmontuoto apsauginio laido jungiklio verte.

4.2.1 Apsauginio pažaidos srovės jungiklio matmenys

Iš esmės galioja nacionaliniai įrengimo reikalavimai. Jei ten nenumatyta kitaip, kiekvieną įkrovimo stotelę reikia apsaugoti tinkamu apsauginiu pažaidos srovės įtaisu (A tipo RCD) su ≤ 30 mA atjungimo srove.

4.2.2 Apsauginio laidų jungiklio matmenys

Apsauginis laidų jungiklis (MCB) turi atitikti EN 60898. Pralaidos energija (I^2t) neturi viršyti 80 000 A²s. Alternatyviai taip pat galima naudoti apsauginius pažaidos srovės ir laido jungiklių derinį (RCBO) pagal EN 61009-1. Šiam apsauginių jungiklių deriniui galioja prieš tai nurodyti charakteristiniai dydžiai.

4.2.3 Tinklo skyriklis

Įkrovimo stotelėje nėra atskiro tinklo jungiklio. Tinkle įrengti apsauginiai įtaisai taip pat skirti atskirti nuo tinklo.

4.3 Įrengimas

Taip pat žr. skyriuje 5, "Montavimas" psl. 211. Komplektacijoje esanti montavimo medžiaga skirta įkrovimo stotelei tvirtinti prie mūro arba betoninės sienos. Norint pritvirtinti prie atraminės kojos, į atitinkamą atraminės kojos tiekimo apimtį įeina montavimo medžiaga.

1. Atsižvelkite į montavimo padėties įrengimo vietoje. Žr. pav. 9.
2. Išimkite perforacijos gręžimo šabloną iš pakuotės.
3. Naudodami gręžimo šabloną, įrengimo vietoje pažymėkite keturias vietas skylėms išgręžti. Žr. pav. 8 ir pav. 9.
4. Pažymėtose vietose išgręžkite 4 skylės, kurių skersmuo po 8 mm.

☞ NUORODA

Vidurinė skylė (1) reikia naudoti namo instaliacijai. Kairėje parodytą skylę (2) reikia naudoti naudojant LAN kabelį. Taip pat žr. pav. 9.

5. 2 mūrvinėmis ir 2 varžtais, 6 x 70 mm, T25 virš viršutinių kiaurymių nustatykite ir pritvirtinkite laikiklį.
6. Nuimkite apatinį uždangalą nuo įkrovimo stotelės prijungimo srities.

pav. 1

1. Išimkite spiralės apsaugą nuo lenkimo iš įkrovimo stotelės prijungimo srities ir padėkite ją prie likusios komplekte esančios medžiagos.
2. Tiesiant virš tinko, galinėje įkrovimo stotelės pusėje padarykite angą, skirtą įvadui nutiesti, virš šoninio atskiriamojo įtaiso (prireikus nuo briaunų apvalia dilde pašalinkite atplaišas).
3. Prakiškite pro tam skirtą angą įvadą bei uždėkite įkrovimo stotelę ant jau sumontuoto laikiklio.
4. Pritvirtinkite įkrovimo stotelę 2 varžtais, 6 x 90 mm, T25 per tvirtinimo angas apatinėje prijungimo srityje. Neviršykite maks. 6 Nm (niutonmetru) sukimo momento.

4.3.1 Įkrovimo kabelio prijungimas

1. Spiralės apsaugą nuo lenkimo besiriege angą į priekį užmaukite ant komplektacijoje esančio įkrovimo kabelio.
2. Nutieskite įkrovimo kabelį pro jau sumontuotą sandarinimo gnybtą.

☞ NUORODA

Atkreipkite dėmesį į tai, kad sumontuotos sandarinimo gumos sandarinimo gnybte būtų taisyklingoje padėtyje.

3. Išstumkite įkrovimo kabelį min. 10 mm virš tempimo sumažinimo gnybto tvirtinimo srities viršutinės briaunos.
4. Užsukite apsaugos nuo lenkimo spiralę kelis žingsnius ant sandarinimo gnybto.

☞ NUORODA

Dar neprisukite.

pav. 2

5. Komplektacijoje esantį tempimo sumažinimo gnybtą taisyklingoje padėtyje užsukite ant įkrovimo kabelio.

☞ NUORODA

Tempimo sumažinimo gnybtą galima nustatyti į dvi padėtis 11 kW ir 22 kW variantų įkrovimo kabeliams. Įsitikinkite, kad užrašas „diegtas 11 kW“, matomas ant 11 kW įkrovimo laido.

6. Tempimo sumažinimo gnybtą taisyklingoje montavimo padėtyje pritvirtinkite komplektacijoje esančiais savisriegiais žvaigždutės formos varžtais (6,5 x 25 mm) ir priveržkite 5,5 Nm. (Dėmesio: varžtų neperasukite).
7. Tvirtai prisuktas tempimo sumažinimo gnybtas turi gerai priglusti.

☞ NUORODA

Atlikite įkrovimo kabelio tempimo kontrolę, kad įsitikintumėte, jog įkrovimo laidas nebejudą.

8. Dabar apsaugos nuo lenkimo spiralę 4 Nm užsukite ant sandarinimo gnybto.
9. Naudodami išdrožinį atsuktuvą (3,5 mm), prijunkite atskirus laidų galus pagal nurodymus paveikslėlyje (pav. 4) ant dešiniojo veržiamojo bloko su užrašu „OUT“.
10. Tam įkiškite atsuktuvą į tam skirtą viršutinę veržiamojo bloko spyruoklės tempimo sumažinimo įtaiso angą ir atidarykite juo veržiamąją spyruoklę.
11. Dabar įkiškite atskirą laidą į tam skirtą veržiamojo bloko prijungimo angą (apatinę angą).
12. Po to vėl ištraukite atsuktuvą ir patraukdami įsitikinkite, kad atskiri laidai yra tinkamai ir iki galo pritvirtinti gnybtais.

Įkrovimo kabelis	Aprašymas
Mėlyna	N
Ruda	L1
Juoda	L2
Pilka	L3
Geltona- Žalia	PE
Juoda - Baltas	Valdymo laidas (CP)

pav. 3

1. Po to juodai / baltą valdymo laidą (CP) kartu su galine mova prijunkite prie gnybto (apatinis kontaktas 1).

☞ NUORODA

Paspauskite baltą spyruoklės kontaktą jungties dešinėje žemyn, tuo metu iki galo įkišdami valdymo laidą.

2. Patraukdami įsitikinkite, kad laidas yra tinkamai ir iki galo pritvirtintas gnybtais.

4.3.2 Įkrovimo kabelio keitimas

Įkrovimo kabeliai dėvisi ir gali būti pažeisti, pvz., pervaziavus. Tokiais atvejais juos reikia pakeisti.

⚠️ ISPĖJIMAS

Pakeisti įkrovimo kabelį leidžiama tik įgaliotam kvalifikuotam elektrikui.

⚠️ PAVOJUS

Mirtino elektros smūgio pavojus.

- ▶ Išjunkite elektros srovės tiekimą įkrovimo stotelei įrengimo sistemoje ir apsaugokite nuo įjungimo.

☞ NUORODA

Naudokite tik tokios pačios galios pakopos originalias originalias dalis.

☞ NUORODA

„Webasto Next“ naudojimo laikotarpiu įkrovimo kabelį galima pakeisti **maks. keturis kartus**.

☞ NUORODA

Jei Jums reikia atsarginės dalies, kreipkitės į įrengimo darbus atliekantį specialistą arba į pardavėją.

Įkrovimo kabelio keitimo veiksmai:

1. Atjunkite nuo maitinimo tinklo ir transporto priemonės įkrovimo laidą.

- Nuimkite sieninės dėžutės prijungimo srities dangtį.
- Atlaisvinkite įkrovimo kabelio gnybtus ir sriegines jungtis.
- Pašalinkite tempimo sumažinimo gnybtą, o pažeistą įkrovimo kabelį iš sieninės dėžutės ištraukite žemyn.
- Sumontuokite naują įkrovimo kabelį (naudokite tik originalią „Webasto“ atsarginę dalį) pagal skyriuje 4.3.1, "Įkrovimo kabelio prijungimas" psl. 209.
- Uždarykite sieninės dėžutės prijungimo srities dangtį.
- Pradėkite eksploatavimą iš naujo pagal skyriuje 4.8, "Pirmosios eksploatacijos pradžia" psl. 211.

4.4 Elektros jungtis

- Patikrinkite ir įsitikinkite, kad įvadas yra neįtemptas ir buvo imtasi priemonių nuo pakartotinio įjungimo.
- Patikrinkite ir įvykdykite visus prijungimui reikalingus ir šioje instrukcijoje prieš tai nurodytus reikalavimus.
- Iš kartu pristatytos medžiagos išimkite izoliacines praeinančiąsias įvares.
- Kabelio izoliacinę praeinančiąją įvorę perkiškite pro įvadą.

☞ NUORODA

Atkreipkite dėmesį į tai, kad galutinai įrengtas pagalbinis antgalio įvedimo įtaisas yra galinėje įkrovimo stotelės pusėje, tačiau jo dar neįstatykite į korpuso angą.

- Jei kartu reikia prijungti duomenų perdavimo laidą, naudokite antrąją komplektacijoje esančią izoliacinę praeinančiąją įvorę ir pakartokite pirmiau nurodytą darbinį veiksmą.
- Pašalinkite įvado apvalkalą.
- Naudojant standų įvadą, lenkite atskirus laidus, atsižvelgdami į mažiausiuosius lenkimo spindulius taip, kad galėtumėte prijungti prie gnybtų be didelės mechaninės apkrovos.
- Naudojant standų įvadą, lenkite atskirus laidus, atsižvelgdami į mažiausiuosius lenkimo spindulius taip, kad galėtumėte prijungti prie gnybtų be didelės mechaninės apkrovos.

pav. 4

IN Prijungimo prie tinklo laido jungtys

OUT Įkrovimo kabelio jungtys

- Naudodami išdrožinį atsuktuvą (3,5 mm), prijunkite atskirus laidų galus pagal nurodymus paveikslėlyje (pav. 4) ant kairiojo veržiamojo bloko su užrašu „IN“.

☞ NUORODA

- Prijungdami atkreipkite dėmesį į tinkamą dešiniojo sukamojo lauko prijungimo eiliškumą.
- Tam įkiškite atsuktuvą į tam skirtą viršutinę veržiamojo bloko spyruoklės tempimo sumažinimo įtaiso angą ir atidarykite juo veržiamąją spyruoklę.
- Dabar įkiškite atskirą laidą į tam skirtą veržiamojo bloko prijungimo angą (apatinę angą).
- Po to vėl ištraukite atsuktuvą ir patraukdami įsitikinkite, kad atskiri laidai yra tinkamai ir iki galo pritvirtinti gnybtais bei nematyti atvirų varinių vietų.

☞ NUORODA

Esant kelioms įkrovimo stotelėms bendrame pagrindiniame energijos tiekimo taške: perkrovos rizika.

► Reikia numatyti fazių rotaciją ir pritaikyti įkrovimo stotelių prijungimo konfigūracijoje. Žr. internetinę konfigūracijos instrukciją:

<https://charging.webasto.com/int/products/documentation>

- Įkiškite duomenų perdavimo laidą į tam skirtą jungtį prijungimo srityje. Žr. valdymo liniją („Control Pilot“) ir .
- Pašalinkite iš prijungimo srities galimus nešvarumus, pvz., izoliacijos likučius.
- Iš naujo patikrinkite visus laidus, ar jie gerai pritvirtinti atitinkamame gnybte.
- Kabelio izoliacinę praeinančiąją įvorę įstatykite į korpuso angą.

☞ NUORODA

Atkreipkite dėmesį, kad tarp korpuso ir kabelio izoliacinės praeinančiosios įvorės nebūtų oro tarpo.

4.4.1 Elektros jungtis padalintuose (padalijimo fazė) tinkluose

Prijungimo konfigūracija:

Tinklo laidas	Veržiamasis blokas
L1	L1
L2	Neutralus

DIP jungiklio konfigūracija: D6 = 0 (OFF)

☞ NUORODA

Su šia prijungimo konfigūracija neapibrėžiamas nesimetrisis apkrovos ribojimas.

☞ NUORODA

Maitinimo laidas: tarp L1 ir L2 turėtų būti maks. 230 V vardinė įtampa.

4.5 LAN kabelis

Įkrovimo stotelės prijungimas prie tinklo infrastruktūros pastatymo vietoje. Per šią jungtį galima sukonfigūruoti ir valdyti įkrovimo stotelę (sąlyga: prijungimas prie fono arba vietinės maitinimo valdymo sistemos). Rekomenduojamas CAT7 kategorijos tinklo kabelis. Norint prijungti prie LAN lizdo, LAN kabelį reikia prakišti pro kairiąją sieninės dėžutės angą.

4.6 Aktyviosios galios reguliavimo mechanizmas

pav. 5

Pagal direktyvą VDE AR-4100 aktyviosios galios reguliavimo mechanizmas turi būti jungiamas kaip nurodyta toliau:

Abu apvaliojo valdiklio imtuvo arba potencialiai laisvo kontakto kabelius šiame kištuke reikia prijungti 3 ir 4 padėtyse (žr. pav. 5). Abiejų kabelių priskirtį (eiliškumą) 3 ir 4 padėtyse galima laisvai pasirinkti. (maks. kabelio skerspjūvis 1,5 mm²).

⚠️ ĮSPĖJIMAS

Tarp 3 ir 4 gnybtų neturi būti įtampos. Naudojama relė arba apvaliojo valdiklio imtuvai turi veikti be potencialų.

4.7 DIP jungiklio nustatymas

⚠ PAVOJUS

Aukšta įtampa.

► Mirtino elektros smūgio pavojus.

► Nustatykite, ar tikrai nėra įtampos.

Nuo DIP jungiklių priklauso maksimalus srovės stipris. Po to nustatymą galima atlikti naudojant „Charger Setup App“ 1 A žingsniais iki maksimalios vertės, kuri konfiguruojama DIP jungikliais.

pav. 6

DIP jungiklis kairėje/ON = 1

DIP jungiklis dešinėje/OFF = 0

DIP jungiklio gamyklinis nustatymas:

D1	D2	D3	D4	D5	D6
Off	Off	Off	On	On	On

☞ NUORODA

DIP jungiklio nustatymų pakeitimai tampa aktyvūs tik iš naujo paleidus įkrovimo stotelę.

D1	D2	D3	[A]	Aprašymas
0	0	0	32	Pristatymo būsena
0	0	1	10	
0	1	0	13	
0	1	1	16	
1	0	0	20	
1	0	1	25	
1	1	0	8	
1	1	1	0	Demonstracinis režimas: įkrauti negalima

⚠ ISPĖJIMAS

Prieš pradėdant eksploatuoti DIP jungiklius kvalifikuotas elektrikas turi prijungti prie priekyje esančios instaliacijos.

D4 0= kraunant 1-os fazės įkrovimu nėra nesimetrinio apkrovos ribojimo.

1= nesimetrinis apkrovos ribojimas iki 16 A ir D1-D3 > 20 A (taikoma CH ir AT).

D5 0= kraunant 1-os fazės įkrovimu nėra nesimetrinio apkrovos ribojimo.

1= nesimetrinis apkrovos ribojimas iki 20 A ir D1-D3 > 25 A (taikoma D).

D6 1= TN / TT tinklas.

0= IT tinklas (galima tik 1 fazės tinklo jungtis).

⚠ ISPĖJIMAS

Nustatymus „Webasto Charger Setup App“ leidžiama pritaikyti tik kvalifikuotam elektrikui.

4.8 Pirmosios eksploatacijos pradžia

4.8.1 Saugos patikra

Pirmosios eksploatacijos pradžios patikros ir matavimo rezultatus dokumentuokite pagal galiojančias įrengimo taisykles ir standartus.

„Webasto Charger Setup App“ Jums padeda tikrinti eksploatacijos pradžioje.

Galioja vietos nuostatos, susijusios su eksploatavimu, įrengimu ir aplinka.

4.8.2 Paleidimo procedūra

1. Pašalinkite iš prijungimo srities medžiagos likučius.
2. Prieš paleisdami patikrinkite, ar gerai priveržtos visos varžtinės ir sąvaržinės jungtys.
3. Sumontuokite apatinį uždangalą.
4. Pritvirtinkite apatinį uždangalą montavimo varžtais. Atsargiai prisukite montavimo varžtus iki galo. Žr. pav. 1.
5. Įjunkite tinklo įtampą.
 - Paleidimo seka aktyvinama (trukmė iki 60 sekundžių).
 - Bėganti balta šviesos juosta kyla / leidžiasi. Žr. pav. 7, veikimo būsena N2.

pav. 7

1. Patikrinkite pirmosios eksploatacijos pradžią ir įrašykite matavimo vertes į bandymo protokolą. Čia „Webasto Charger Setup App“ programėlė gali padėti atlikti ir dokumentuoti. Kaip matavimo taškas yra įkrovimo jungtis, o kaip pagalbinė matavimo priemonė – EV simulatorius.
2. EV simulatoriumi imituokite ir išbandykite atskiras eksploatacines ir apsaugines funkcijas.

3. Prijunkite įkrovimo kabelį prie transporto priemonės.
 - Šviesos diodas pasikeičia iš žalios (N3) į pulsuojančią mėlyną spalvą (N4). Žr. pav. 7.

5 Montavimas

pav. 8

pav. 9

1 Namų instaliacijos kabelio skylė

2 LAN kabelio skylė

*) Pavaizduoti įrankiai neįeina į sieninės dėžutės komplektaciją.

6 Įkrovimo kabelio keitimas

⚠ PAVOJUS

Mirtino elektros smūgio pavojus.

► Išjunkite elektros srovės tiekimą įkrovimo stotelei įrengimo sistemoje ir apsaugokite nuo įjungimo.

☞ NUORODA

Naudokite tik tokios pačios galios pakopos originalias originalias dalis.

☞ NUORODA

„Webasto Next“ naudojimo laikotarpiu įkrovimo kabelį galima pakeisti **maks. keturis kartus**.

☞ NUORODA

Jei Jums reikia atsarginės dalies, kreipkitės į įrengimo darbus atliekantį specialistą arba į pardavėją.

Žr. skyriuje 4.3.2, "Įkrovimo kabelio keitimas" psl. 209.

7 Utilizavimas



Perbrauktos šiukšliadėžės simbolis reiškia, kad šio elektrinio arba elektroninio prietaiso pasibaigus jo eksploatavimo laikui negalima utilizuoti kartu su buitineis atliekomis. Jam grąžinti netoliese yra nemokami elektrinių ir elektroninių prietaisų surinkimo punktai. Adresus Jums nurodys Jūsų miesto arba komunalinė valdyba. Atskiru elektroninių ir elektroninių prietaisų surinkimo turi būti užtikrintas pakartotinis naudojimas, grąžinamasis perdirdimas arba kitos senų prietaisų perdirdimo formos bei išvengta

neigiamos pasekmės aplinkai ir žmonių sveikatai utilizuojant prietaisuose galimai esančias pavojingas medžiagas.

- Utilizuokite pakuotę atitinkamuose perdirbimo konteineriuose pagal galiojančius nacionalinius teisės aktus.

Austrija:

su Elektrinių prietaisų reglamentu Austrijoje ES teisė tapo nacionaline teise. Igyvendinus elektrinius ir elektroninius prietaisus iš privačių ūkių (EAG) taip pat galima pristatyti į viešus surinkimo punktus. Elektrinių prietaisų nebegalima utilizuoti su mišriomis gyvenvietės atliekomis, bet reikia pristatyti į tam skirtas surinkimo vietas. Taip veikiančius prietaisus galima panaudoti vėl arba kartotinai naudoti vertingas dalis iš sugedusių prietaisų. Taip turėtų būti veiksmingai panaudojami išteklių, taigi, ir skatinama tvaresnė plėtra. Be to, tik atskirai surenkant pavojingas prietaisų dalis (pavyzdžiui, CFC arba gyvsidabris), kurios pakankamai apdorojamos, išvengiama neigiamo poveikio aplinkai ir žmonių sveikatai. Jūsų asmeninių panaudotų prietaisų nemokamam grąžinimui ir surinkimui yra bendrijų ir gamintojų sistemos. Esančių surinkimo punktų apžvalgą rasite šiame interneto puslapyje: [https://secure.umweltbundesamt.at/eras/](https://secure.umweltbundesamt.at/eras/registerabfrageEAGSammelstelleSearch.do)

[registerabfrageEAGSammelstelleSearch.do](https://secure.umweltbundesamt.at/eras/registerabfrageEAGSammelstelleSearch.do). Visi elektriniai ir elektroniniai prietaisai buičia pažymėti perbrauktu atliekų konteinerio simboliais. Šiuos prietaisus galima pristatyti į visus surinkimo punktus, kurie nurodyti ties nuoroda, ir jų nereikėtų utilizuoti kartu su buitinėmis atliekomis.

8 Atitikties deklaracija

„Webasto Next“ buvo suprojektuota, pagaminta, patikrinta ir pristatyta pagal svarbias saugos, EMS bei suderinamumo su aplinka direktyvas, reglamentus ir standartus. Šiuo „Webasto Roof & Components SE“, kad radijo įrenginio tipas - įkrovimo stotelė Webasto Next " atitinka direktyvą 2014/53/ES. Visą ES atitikties deklaracijos tekstą rasite šiuo interneto adresu: <https://charging.webasto.com/int/products/documentation>

9 „Webasto“ įkrovimo stotelės įrengimo kontrolinis sąrašas

Įkrovimo stotelė	Webasto Next								
Įkrovimo galia	11 kW	<input type="checkbox"/>		22 kW	<input type="checkbox"/>				
Serijos numeris									
Medžiagos numeris									
Tinklo forma	TN/TT	<input type="checkbox"/>		IT	<input type="checkbox"/>		Padalijimo fazė	<input type="checkbox"/>	
		On	Off		On	Off		On	Off
DIP nustatymas	D1	<input type="checkbox"/>	<input type="checkbox"/>	D2	<input type="checkbox"/>	<input type="checkbox"/>	D3	<input type="checkbox"/>	<input type="checkbox"/>
	D4	<input type="checkbox"/>	<input type="checkbox"/>	D5	<input type="checkbox"/>	<input type="checkbox"/>	D6	<input type="checkbox"/>	<input type="checkbox"/>
Su pažymėti varnele skirtu langeliu įrengimo darbus atliekančiam specialistui <input type="checkbox"/>									
Bendroji informacija:									tinkamas / leidž.
Įrengė, prijungė prie elektros ir pradėjo eksploatuoti įkrovimo stotelę kvalifikuotas elektrikas.									<input type="checkbox"/>
Vietos sąlygos:									
Įkrovimo stotelė neįrengta potencialiai sprogioje srityje.									<input type="checkbox"/>
Įkrovimo stotelė įrengta vietoje, kur ją gali apgadinti krentantys daiktai.									<input type="checkbox"/>
Įkrovimo stotelė įrengta nuo saulės apsaugotoje vietoje.									<input type="checkbox"/>
Pabraukite oro sąlygas įrengimo dieną: saulė, lietus, debesuota, sniegas arba kita _____.									<input type="checkbox"/>
Parinkta tokia įkrovimo stotelės pastatymo vieta, kad ji nebus apgadinta neplanuotai ant jos užvažiuavus transporto priemonėms.									<input type="checkbox"/>
Atsižvelgta į vietos įstatymų reikalavimus dėl elektros instaliacijų, priešgaisrinės apsaugos, saugos nuostatų ir evakuacinių kelių.									<input type="checkbox"/>
Įkrovimo kabelis ir įkrovimo jungtis apsaugoti nuo sąlyčio su išoriniais šilumos šaltiniais, vandeniu, nešvarumais bei chemikalais.									<input type="checkbox"/>
Įkrovimo kabelis ir įkrovimo jungtis apsaugoti nuo pervažiavimo, prispaudimo arba kitų mechaninių pavojų.									<input type="checkbox"/>
Klientui / naudotojui buvo paaiškinta, kaip nuo Webasto Next įrengimo vietos apsauginiais įtaisais atjungti įtampą.									<input type="checkbox"/>
Reikalavimai įkrovimo stotelei:									
Įrengiant įmontuotas tinklo jungties kabelio antgalis ir signalinis kabelis.									<input type="checkbox"/>
Įkrovimo kabelio apsauga nuo užlenkimo prisukta prie įkrovimo stotelės ir apsaugoje nuo užlenkimo tinkamai įstatyta sandarinimo guma.									<input type="checkbox"/>
Įrengiant prijungtas įkrovimo stotelei tinkantis įkrovimo kabelis (11 kW arba 22 kW) (pagal specifikaciją lentelę). Sumontuotas tempimo sumažinimo gnybtas, skirtas sumažinti įkrovimo kabelio tempimą. Atsižvelgta į nurodytus priveržimo momentus. Įkrovimo kabelis prijungtas pagal nurodymus instrukcijoje.									<input type="checkbox"/>
Prieš uždarant uždangalą, iš įkrovimo stotelės pašalinti įrankiai ir įrengimo atliekos.									<input type="checkbox"/>
Co laidas tinkamai prijungtas.									<input type="checkbox"/>
Dešiniojo lauko reikalavimas įrengiant įvykdytas.									<input type="checkbox"/>
Pradedant eksploatuoti būtina sukurti vietos mastu taikomus bandymo protokolus ir klientui papildomai perduoti vieną kopiją.									<input type="checkbox"/>
Klientas / užsakovas:									
Vieta:				Parašas:					

LT

Klientas / užsakovas:	
Data:	
Kvalifikuotas elektrikas / vykdytojas:	
Vieta:	Parašas:
Data:	

LT

Innholdsfortegnelse

1	Kortversjon av bruksanvisningen for app-løsninger.....	216			
2	Generelt.....	217			
2.1	Dokumentets formål.....	217			
2.2	Håndtering av dette dokumentet.....	217			
2.3	Tiltenkt bruk.....	217			
2.4	Bruk av symboler og markeringer.....	217			
2.5	Garanti og ansvar.....	217			
2.6	Programvarelisenser.....	217			
3	Sikkerhet.....	217			
3.1	Generelt.....	217			
3.2	Generelle Sikkerhetsanvisninger.....	217			
3.3	Sikkerhetsanvisninger for montering.....	218			
3.4	Sikkerhetsanvisninger for tilkobling til strøm.....	218			
3.5	Sikkerhetsanvisninger for oppstart.....	218			
3.6	Sikkerhetsanvisninger for rengjøring.....	218			
3.7	Sikkerhetsanvisninger for utskifting av ladekabelen.....	219			
3.8	LED-visninger.....	219			
4	Montering og elektrisk tilkobling.....	219			
4.1	Krav til monteringsområdet.....	220			
4.2	Kriterier for tilkobling til strøm.....	220			
4.3	Installasjon.....	220			
4.4	Elektrisk tilkobling.....	222			
4.5	LAN-kabel.....	222			
4.6	Realeffektsstyring.....	222			
4.7	DIP-bryterinnstilling.....	222			
4.8	Første igangsetting.....	223			
5	Montering.....	223			
6	Utskifting av ladekabelen.....	223			
7	Avfallshåndtering.....	223			
8	Samsvarserklæring.....	224			
			9	Sjekkliste for installasjon av Webastos ladestasjon.....	225

NO

1 Kortversjon av bruksanvisningen for app-løsninger



✓ Det finnes to tilgjengelige QR-koder for "Skann og lad"-funksjonen. Disse QR-kodene befinner seg under beskyttelsesfolien ved levering.

Webasto Next må installeres av en kvalifisert elektriker.



↓ Last ned nødvendige apper:

- 1) For installasjon: Webasto Charger Setup
- 2) For betjening: Webasto ChargeConnect

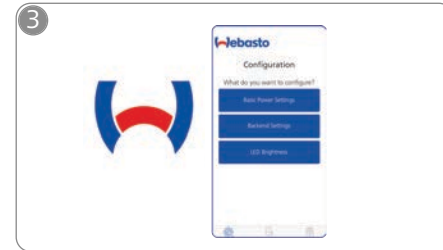

☞ Åpne Webasto Charger Setup-appen og konfigurere ladestasjonen.

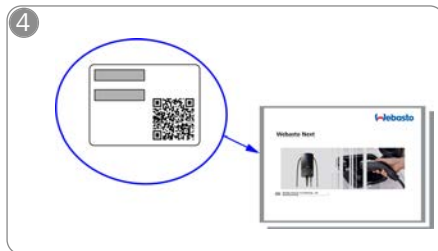

👁 Skann QR-koden på etiketten i kortversjonen av bruksanvisningen, eller oppgi WLAN-koden manuelt.

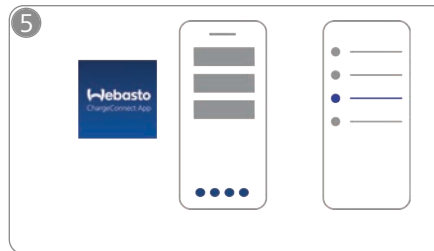

☞ Åpne ChargeConnect-appen og følg trinnene for å forbinde ladestasjonen med ChargeConnect-skyen.



⚡ Sett inn ladekontakten og oppdag funksjonene til ladestasjonen din.

Detaljerte beskrivelser av din Webasto Next finner du i den omfattende håndboken på nettet.

NO

2 Generelt

Den nyeste versjonen av dette dokumentet finner du på: <https://charging.webasto.com/int/products/documentation>

2.1 Dokumentets formål

Denne hurtigstartveiledningen er en del av produktet og inneholder innledende, sikkerhetsrelevant informasjon om produktet Webasto Next. Den aktuelle versjon er tilgjengelig på:

<https://charging.webasto.com/int/products/documentation>

For sikker installasjon og betjening av din Webasto Next trenger du den komplette bruks- og monteringsanvisningen.

Bruks- og monteringsanvisningen trengs for bruk:

- der **WebUI**
- **Dynamic Load Management (DLM)** (dynamisk laststyring)
- **Home-Energy-Management-System (HEMS)** (system for styring av energi i hjemmet)

Du finner vår bruks- og monteringsanvisning på Webastos nettside:

<https://charging.webasto.com/int/products/documentation>

2.2 Håndtering av dette dokumentet

- ▶ Les denne hurtigstartveiledningen før installasjon og igangkjøring av Webasto Next.
- ▶ Dette dokumentet må oppbevares lett tilgjengelig.
- ▶ Dette dokumentet må gis videre til neste eier eller bruker av ladestasjonen.

ANVISNING

Vi henviser til at for en fagmessig installasjon, må installatøren opprette en installasjonsprotokoll. Videre ber vi deg om å fylle ut vår sjekkliste, se kapitlet 9, "Sjekkliste for installasjon av Webastos ladestasjon" på side 225.

ANVISNING

Personer med fargeblindhet trenger hjelp ved tilordning av alle feilvisninger.

2.3 Tiltentkt bruk

Ladestasjonen Webasto Next er egnet for lading av el- og hybridbiler iht. IEC 61851-1, lademodus 3.

2.4 Bruk av symboler og markeringer

FARE

Signalordet betegner en fare med høy risikograd, som kan føre til dødelige eller alvorlige skader hvis den ikke unngås.

ADVARSEL

Signalordet betegner en fare med middels risikograd, som kan føre til små eller eller moderate skader hvis den ikke unngås.

FORSIKTIG

Signalordet betegner en fare med liten risikograd, som kan føre til små eller eller moderate skader hvis den ikke unngås.

ANVISNING

Signalordet betegner en teknisk spesialitet eller (ved ignorering) en mulig skade på produktet.

 Henvisning til separate dokumenter som er vedlagt eller kan bestilles fra Webasto.

2.5 Garanti og ansvar

Ved reklamasjoner, feil eller skader av enhver type må du henvende deg til din aktuelle avtalepartner, installatør eller forhandler.

Webasto overtar ikke ansvar for mangler og skader som oppstår på grunn av at monterings- og bruksanvisningen ikke følges. Denne ansvarsfraskrivelsen gjelder spesielt for:

- Feil bruk
- Reparasjoner utført av en elektriker som ikke er kontrahert av Webasto.
- Bruk av ikke originale reservedeler.
- Ikke tillatt ombygging av apparatet uten godkjenning fra Webasto.
- Installasjon og igangkjøring utført av ukvalifisert personal (ikke elektriker).
- Feil kassering etter driftsnedleggelse.

ADVARSEL

Montering og tilkobling av ladestasjonen skal kun utføres av en kvalifisert elektriker.



Symbolet med overstrøket søppelbøtte forteller at henvisningene i kapitlet kapitlet 7, "Avfallshåndtering" på side 223 skal følges.

2.6 Programvarelisenser

Dette produktet inneholder Open Source-programvare. Mer informasjon om dette (ansvarsfraskrivelser, skriftlige tilbud, lisensinformasjon) finner du via den integrerte nettserveren. Nettserveren kan nås via hotspotten (<https://172.0.2.1/licensing.html>).

3 Sikkerhet

3.1 Generelt

Apparatet skal bare brukes når det er i teknisk feilfri stand.

Feil som har innvirkning på sikkerheten til personer eller apparatet, må utbedres omgående av en elektriker iht. nasjonale regler.

3.2 Generelle Sikkerhetsanvisninger

- ▶ Farlig høy spenning innvendig.
- Ladestasjonen har ingen egen nettbryter. Beskyttelsesinnretningene som er montert på nettsiden, brukes også til frakobling fra nettet.
- Kontroller ladestasjonen med tanke på synlige skader før bruk. Ikke bruk ladestasjonen hvis den er skadet.
- Montering, elektrisk tilkobling og oppstart av ladestasjonen skal kun utføres av en elektriker.
- Dekselet for installasjonsområdet må ikke fjernes under drift.
- Markeringer, varselsymboler og typeskilt må ikke fjernes fra ladestasjonen.
- Ladekabelen skal bare skiftes ut av en elektriker iht. instruksjon.
- Det er strengt forbudt å koble andre apparater til ladestasjonen.

NO

- Pass på at ladekabelen og ladekoblingen beskyttes mot overkjøring, innklemming og andre mekaniske farer.
- Hvis ladestasjonen, ladekabelen eller ladekontakten er skadet, må du informere serviceavdelingen omgående. Ikke bruk ladestasjonen.
- Beskytt ladekabelen og ladekontakten mot kontakt med eksterne varmekilder, vann, smuss og kjemikalier.
- Ikke forleng ladekabelen med skjoteledninger eller adaptere for å koble den til bilen.
- Trekk i ladekontakten for å koble fra ladekabelen, ikke trekk i selve kabelen.
- Ladestasjonen må aldri rengjøres med høytrykksspyler, lignende apparater eller med en hageslange.
- Koble fra den elektriske spenningsforsyningen før du rengjør ladekontakthylsen.
- Ladekabelen må under bruk ikke være utsatt for strekkbelastning.
- Sikre at bare personer som har lest bruksanvisningen, har tilgang til ladestasjonen.

ADVARSEL

- Når ladekabelen ikke er i bruk, må du henge den opp i kabelholderen og låse ladekoblingen i opphenget. Ladekabelen legges da løst rundt kabelholderen slik at den ikke berører underlaget.
- Sørg for at ladekabelen og ladekoblingen beskyttes mot overkjøring, innklemming og alle andre mekaniske farer.

3.3 Sikkerhetsanvisninger for montering



- For sikker installasjon må du følge anvisningene i dette dokumentet.
- Montering og tilkobling av ladestasjonen skal kun gjennomføres av en kvalifisert elektriker.
- Overhold lokale lovfestede krav til elektriske installasjoner, brannvern, sikkerhetsbestemmelser og fluktveier på det planlagte monteringsstedet.
- Bruk kun det medfølgende monteringsmaterialet.

- Ta fagmessige forholdsregler for ESD-beskyttelse når apparatet er åpent for å unngå elektrostatiske utladninger.
- Ved håndtering av kretskort som utsettes for elektrostatisk utladning, må du bruke jordede, antistatiske armbånd og overholde fagmessige ESD-beskyttelsestiltak. Armbåndene skal bare brukes ved montering og tilkobling av ladeenheten. Armbåndene skal aldri brukes ved en spenningsførende Webasto Next.
- Elektrikere må være jordet på en fagmessig måte under installasjon av Webasto Next.
- Ikke installer Webasto Next i et eksplosjonsfarlig område (Ex-soner).
- Installer Webasto Next på en slik måte at ladekabelen ikke stenger for eller hindrer gjennomgang.
- Ikke installer Webasto Next i omgivelser med ammoniakk eller ammoniakholdig luft.
- Ikke installer Webasto Next på et sted hvor den ikke kan skades av fallende gjenstander.
- Webasto Next er egnet for bruk både innendørs og utendørs.
- Ikke monter Webasto Next i nærheten av vannspredeanlegg, f.eks. bilvaskemaskiner, høytrykksspylere eller hageslanger.
- Beskytt Webasto Next mot skader på grunn av frost, hagl eller lignende. Vi henviser til vår IP-beskyttelsesgrad (IP54).
- Webasto Next er egnet for bruk i områder uten tilgangsbegrensning.
- Beskytt Webasto Next mot direkte sollys. Ved høye temperaturer kan ladestrømmen reduseres, eller ladingen kan avbrytes helt. Driftstemperaturen for 11 kW-varianten er -30 °C til +55 °C. Driftstemperaturen for 22 kW-varianten er -30 °C til +45 °C.
- Monteringsstedet for Webasto Next skal velges på en slik måte at det ikke er mulig å kjøre over den med kjøretøyer. Hvis skader ikke kan utelukkes, må det iverksettes beskyttelsestiltak.

- Ikke ta i bruk Webasto Next hvis den ble skadet under installasjonen, da må den skiftes ut.

3.4 Sikkerhetsanvisninger for tilkobling til strøm



ADVARSEL

- Hver ladestasjon må beskyttes av en egen jordfeilbryter og ledningsautomatbryter i tilkoblingsanlegget. Se kapitlet 4.1, "Krav til monteringsområdet" på side 220.
- Før ladestasjonen kobles til strømforsyningen må du sørge for at de elektriske koblingene er spenningsfrie.
- Forsikre deg om at det brukes riktig tilkoblingskabel for tilkobling til strømmettet.
- Ikke la ladestasjonen stå med åpent monteringsdeksel uten oppsyn.
- Innstillingen av DIP-bryteren kan bare endres når apparatet er slått av.
- Ta hensyn til eventuelle innlogginger hos strømnettleverandøren.

3.5 Sikkerhetsanvisninger for oppstart



ADVARSEL

- Oppstart av ladestasjonen skal kun utføres av en elektriker.
- Før oppstart må en elektriker kontrollere om ladestasjonen er riktig tilkoblet.
- Første gang ladestasjonen startes opp, må det ikke kobles til en bil.
- Før oppstart av ladestasjonen må ladekabelen, ladekoblingen og ladestasjonen kontrolleres med tanke på synlige og andre skader. Det er ikke tillatt å starte en skadet ladestasjon eller en ladestasjon med skadet ladekabel/ladekobling.

3.6 Sikkerhetsanvisninger for rengjøring



FARE

Høy spenning.

- Fare for elektrisk støt med dødelig utgang. Ladestasjonen må ikke rengjøres med rennende vann. Detaljert informasjon om vedlikehold, rengjøring og reparasjon finner du i håndboken.

3.7 Sikkerhetsanvisninger for utskifting av ladekabelen

⚠ FARE

Fare for elektrisk støt med dødelig utgang.

- ▶ Koble fra strømforsyningen til ladestasjonen i anlegget og sikre den så den ikke kobles inn igjen.

← ANVISNING

Det skal kun benyttes originaldeler fra Webasto.

3.8 LED-visninger

3.8.1 LED-driftsindikator

Driftsindikator: se Fig. 7 øvre halvdel.

Driftsindikator	Beskrivelse
N1	Lysdioden lyser ikke: Ladestasjonen er av.
N2	Hvitt bevegelig lys begynner/slutter: Ladestasjonen starter.
N3	LED pulserer hvitt: Kommunikasjonsbrukeroverflaten starter.
N4	LED lyser konstant grønt: Ladestasjonen er i beredskap.
N5	Lysdioden pulserer blått: Ladestasjonen brukes, bilen lader.
N6	Grønt bevegelig lys begynner/slutter: Ladestasjonen er i drift, men er sperret via Scan & Charge"-funksjonen.
N7	Grønt bevegelig lys begynner/slutter: Ladestasjonen er i drift, men er sperret via Scan & Charge"-funksjonen.
N8	Oransje bevegelig lys begynner/slutter: Lading avbrutt av nettoperater.

3.8.2 LED-feilliste

Feilvisninger: se Fig. 7 nedre halvdel.

Feilvisning	Beskrivelse
F1	LED-en lyser grønt og i tillegg oppstår det en gul pulsering:

Feilvisning	Beskrivelse
	Ladestasjonen er kraftig oppvarmet og lader bilen med redusert effekt. Etter en avkjølingsfase fortsetter ladestasjonen den normale ladingen.
F2	LED lyser konstant gult og det høres et lydsignal i 0,5 s: Overtemperatur. Ladefunksjonen avbrytes, og etter en avkjølingsfase fortsetter ladestasjonen den normale ladingen.
F3	LED-en lyser grønt, i tillegg oppstår det en gul pulsering et lydsignal høres i 0,5 s: Det foreligger en installasjonsfeil i tilkoblingen for ladestasjonen, faseovervåkingen er aktiv, forsyningsspenningen ligger utenfor gyldig område fra 200 V til 260 V. ▶ En elektriker kontrollerer dreiefeltet / fasefølge (dreiefeltet mot høyre kreves), nettfrekvens, DIP-bryterinnstilling og jordledningsmotstand.
F4	Lysdioden pulserer i takt på 2 s, 1 s rødt, og et lydsignal i 0,5 s. Deretter et lydsignal i 5 s med pause på 1 s: Det foreligger en feil på kjøretøysiden. ▶ Koble til kjøretøyet igjen.
F5	Lysdioden pulserer rødt for 0,5 s i takt på 0,5 s og 3 s. Det høres et lydsignal i 0,5 s: Det foreligger en intern feil ved en liten spenning (f.eks. 12 V). ▶ Kontroll utført av en elektriker.
F6	LED lyser konstant rødt og det høres et lydsignal i 0,5 s. Deretter høres et lydsignal i 5 s med pause på 1 s: Det foreligger et problem med spenningsovervåkingen eller systemovervåkingen. ▶ Kontroll utført av en elektriker.

Feilvisning	Beskrivelse
	 Fare for elektrisk støt med dødelig utgang. Koble fra strømforsyningen til ladestasjonen i anlegget og sikre den så den ikke kan kobles inn igjen. Først når dette er gjort, tar du ut ladekabelen fra bilen.

4 Montering og elektrisk tilkobling

⚠ FARE

Følg sikkerhetsanvisningene som er oppført i Sikkerhet.

For tilgang til videre dokumenter bruker du følgende alternativer:

Webastos serviceapp (for installasjon)

For å laste ned denne applikasjonen:

- ▶ skann følgende QR-kode eller



- ▶ gå f.eks. til <https://apps.apple.com/> (Apple App Store) eller <https://play.google.com/> (Google Play Store).

For tilgang til Webastos serviceapp og den tekniske online-dokumentasjonen fra Webasto, skanner du QR-koden eller strekkoden på din Webasto-produktemballasje.

Du finner våre bruksanvisninger på Webastos nettside under:

<https://charging.webasto.com/int/products/documentation>

Alle språk finnes i nedlastingsportalen på nettstedet vårt.

NO

ANVISNING

Sikkerhetskonseptet Webasto Next er basert på at det eksisterer en jording som alltid må være garantert når monteringen utføres av en elektriker.

Apnen Webasto Charger Setup (for installasjon)

For å laste ned denne applikasjonen:

- ▶ skann følgende QR-kode eller



- ▶ gå f.eks. til

<https://apps.apple.com/> (Apple App Store) eller <https://play.google.com/> (Google Play Store).

Apnen Webasto ChargeConnect (for betjening)

For å laste ned denne applikasjonen:

- ▶ skann følgende QR-kode eller



- ▶ gå f.eks. til

<https://apps.apple.com/> (Apple App Store) eller <https://play.google.com/> (Google Play Store).

4.1 Krav til monteringsområdet

Ved valg av monteringssted for Webasto Next må følgende punkter tas hensyn til:

- Under installasjonen må underkanten av den medfølgende monteringsmalen ha en minimumsavstand på 90 cm til underlaget. Se Fig. 9.
- Dersom det monteres flere ladestasjoner ved siden av hverandre, må avstanden mellom de enkelte stasjonene være minst 200 mm.
- Monteringsflaten må være massiv og stabil.

- Monteringsflaten må være helt jevn (maks. 1 mm forskjell mellom de forskjellige monteringspunktene).
- Monteringsflaten må ikke inneholde lettantennelige stoffer.
- At kabelstrekket fra ladestasjonen til bilen er så kort som mulig.
- At det ikke er fare for at ladekabelen kjøres over.
- Mulige elektriske tilkoblinger for infrastruktur.
- Ingen sperring av gang- og fluktveier.
- For optimal og feilfri drift anmå det velges et installasjonssted uten direkte sollys.
- Bilens vanlige parkeringsposisjon hvor plasseringen av ladekontakten på bilen er tatt hensyn til.
- Følg lokale bygnings- og brannvernforskrifter.

ANVISNING

Monteringsavstanden mellom underkanten på ladestasjonen og underlaget må være minst 0,9 mm.

ANVISNING

Vær oppmerksom på installasjonssettet for nasjonalspesifikke formål (se Leveringsomfang).

4.2 Kriterier for tilkobling til strøm

Maksimal ladestrøm som er stilt inn som parameter fra fabrikken, er oppgitt på ladestasjonens typeskilt. Med DIP-brytere kan maksimal ladestrøm tilpasses til verdien for ledningsvernebryteren som er montert på installasjonssiden.

ANVISNING

Strømverdiene for de valgte beskyttelsessinnretningene må aldri være lavere enn strømverdien som er angitt på typeskiltet for ladestasjonen eller er stilt inn med DIP-bryteren.

Se kapitlet 4.7, "DIP-bryterinnstilling" på side 222.

Før tilkoblingsarbeidene starter, må en elektriker kontrollere forutsetningene for installasjon av ladestasjonen.

Regler fra myndighetene og strømnettleverandørene i det aktuelle landet skal følges, f.eks. meldeplikt for montering av ladestasjon.

ANVISNING

I noen land er 1-faselading begrenset til en definert strømstyrke. Lokale tilkoblingsbetingelser skal følges.

Beskyttelsessinnretningene som er nevnt under, må være utformet på en slik måte at ladestasjonen kobles fra strømmettet ved feil. Ved valg av beskyttelsessinnretninger skal nasjonale installasjonsforskrifter og normer brukes. Maksimal ladestrøm som er stilt inn som parameter fra fabrikken, er oppgitt på ladestasjonens typeskilt. Med DIP-brytere kan maksimal ladestrøm tilpasses til verdien for ledningsvernebryteren som er montert på installasjonssiden.

4.2.1 Dimensjonering av jordfeilbryteren

I prinsippet gjelder nasjonale installasjonsforskrifter. Hvis ikke annet er fastsatt, må alle ladestasjoner beskyttes med en egnet beskyttelsessinnretning for jordfeilstrom (RCD type A) med en utløsningsstrøm på ≤ 30 mA.

4.2.2 Dimensjonering av ledningsautomatbryteren

Ledningsautomatbryteren (MCB) må tilsvare EN 60898. Energien som slippe sigjennom (I^2t), må ikke overskride 80 000 A²s.

Som alternativ kan det også brukes en jordfeil- og ledningsvernebryterkombinasjon (RCBO) iht. EN 61009-1. For denne vernebryterkombinasjonen gjelder parametrene som ble oppgitt tidligere.

4.2.3 Nettfrakoblingsapparat

Ladestasjonen har ingen egen nettbryter. Beskyttelsessinnretningene som er montert på nettsiden, brukes også til frakobling fra nettet.

4.3 Installasjon

Se også kapitlet 5, "Montering" på side 223. Monteringsmaterialet som er inkludert i leveringen, er for montering av ladestasjonen på mur eller betong. For montering på standfot leveres monteringsmaterialet sammen med standfoten.

1. Ta hensyn til monteringsposisjonen på installasjonsstedet. Se Fig. 9.
2. Løsne boremalen fra emballasjen ved å løsne den i perforeringen.

NO

3. Ved hjelp av boremalen merker du de fire posisjonene for borehullene på installasjonsstedet. Se Fig. 8 og Fig. 9.

4. Bør 4 borehull med 8 mm diameter i de merkede posisjonene.

ANVISNING

Hullet i midten skal (1) brukes til å montere huset. Hullet til venstre skal (2) benyttes ved bruk av LAN-kabelen. Se også Fig. 9.

5. Plasser og monter holderen med 2 plugger og 2 skruer, 6 x 70 mm, T25 over de øvre hullene.
6. Ta av det nedre dekselet fra tilkoblingsområdet for ladestasjonen.

Fig. 1

1. Ta ut spiralknekkbeskyttelse fra tilkoblingsområdet for ladestasjonen og legg den sammen med det andre materialet som er levert.
2. Ved utvendig installasjon må utsparingen for opplegg av tilførselsledningen og nettverksdataledningen opprettes på baksiden av ladestasjonen via de forberedte bruddsikringspunktene på sidene (fil ev. ned bruddkanter ved hjelp av rundfilen).
3. Stikk inn tilførselsledningen i den planlagte gjennomføringen og sett ladestasjonen på den monterte holderen.
4. Monter ladestasjonen med 2 skruer, 6 x 90, T25 via festehullene i det nedre tilkoblingsområdet. Maks. tiltrekkingmoment på 6 Nm (newtonmeter) skal ikke overskrides.

4.3.1 Tilkobling ladekabel

1. Skyv spiralknekkbeskyttelsen med den gjengeløse åpningen frem over den medfølgende ladekabelen.
2. Ladekabelen må aldri føres gjennom den allerede formonterte tetningsklemmen.

ANVISNING

Pass på at den formonterte tetningsgummien i tetningsklemmen sitter som den skal.

3. Skyv ladekabelen min. 10 mm over overkanten av klemmeområdet for strekkavlastningsklemmen.
4. Drei knekkbeskyttelsesspiralen noen omganger på tetningsklemmen.

ANVISNING

Ikke stram den.

Fig. 2

5. Skru fast den medfølgende strekkavlastningsklemmen i riktig posisjon på ladekabelen.

ANVISNING

Strekkavlastningsklemmen har to mulige posisjoner for ladekabelvariantene 11 kW og 22 kW. Forsikre deg om at teksten "11 kW installert" ved 11 Kw ladeledning er synlig.

6. Monter strekkavlastningsklemmen i riktig monteringsposisjon med de medfølgende selvgjengende Torx-skruene (6,5 x 25 mm) og trekk til med 5,5 Nm. (OBS: Ikke stram skruene for mye).
7. Når strekkavlastningsklemmen er skrudd fast, må den ligge plant.

ANVISNING

Gjennomfør en trekkkontroll i ladekabelen for å forsikre deg om at ladeledningen ikke lenger beveger seg.

8. Skru nå fast knekkbeskyttelsesspiralen på tetningsklemmen med 4 Nm.
9. Bruk en en flatskrutrekker (3,5 mm) for å koble til de enkelte ledningsendene på den høye klemmeblokken med påskriften "OUT" iht. spesifikasjonene i bildet (Fig. 4).
10. Før skrutrekkeren med kraft inn i den forberedte, øvre åpningen i fjæravlastningen på klemmeblokken og åpne friksjonsfjæren.
11. Stikk nå inn den enkelte ledningen i den forberedte tilkoblingsåpningen på koblingsboksen (nedre åpning).
12. Trekk deretter ut skrutrekkeren igjen og trekk for å kontrollere at de enkelte ledningene er koblet til riktig og fullstendig.

Ladekabel	Beskrivelse
Blå	N
Brun	L1
Svart	L2
Grå	L3

Ladekabel	Beskrivelse
Gul-grønn	PE
Svart-hvit	Styreledning (CP)

Fig. 3

1. Koble til den sort/hvite-styreledningen (CP) i forbindelse med en ledningsendehylse på klemmen (nederste kontakt 1).

ANVISNING

Trykk ned den hvite fjærkontakten til høyre for tilkoblingen mens du fører styreledningen helt inn.

2. Trekk i ledningen for å forsikre deg om at den er koblet til fullstendig og korrekt.

4.3.2 Utskifting av ladekabelen

Ladekabelen utsettes for slitasje og kan skades f.eks. på grunn av overkjøring. I slike tilfeller må den skiftes ut.

⚠ ADVARSEL

Ladekabelen skal skiftes ut av en kvalifisert elektriker.

⚠ FARE

Fare for elektrisk støt med dødelig utgang.
► Koble fra strømforsyningen til ladestasjonen i anlegget og sikre den så den ikke kobles inn igjen.

ANVISNING

Det skal kun benyttes originaldeler på samme ytelsesnivå fra Webasto.

ANVISNING

I løpet av levetiden til Webasto Next skal ladekabelen skiftes ut **maksimalt fire ganger**.

ANVISNING

Hvis du trenger reservedeler, må du kontakte installatøren eller forhandleren.

Framgangsmåte for utskifting av ladekabelen:

1. Koble ladeledningen for kjøretøyet fra strømforsyningen.
2. Fjern dekselet for tilkoblingsområdet for veggboxen.
3. Løsne klemmer og kabelforskringer for ladekabelen.
4. Fjern strekkavlastningsklemmen og før den skadde ladekabelen ut av veggboxen nedover.
5. Monter en ny ladekabel (bruk kun original Webasto-reservedel) iht. kapitlet 4.3.1, "Tilkobling ladekabel" på side 221.

NO

6. Lukk dekselet for tilkoblingsområdet for veggboksen.
7. Gjennomfør en ny igangkjøring iht. kapitlet 4.8, "Første igangsetting" på side 223.

4.4 Elektrisk tilkobling

1. Kontroller og forsikre deg om at tilførselsledningen er koblet fra spenningsforsyningen og at det er iverksatt tiltak så den ikke kan kobles til igjen.
2. Kontroller og oppfyll alle krav som er nødvendig for tilkoblingen og som er nevnt tidligere i denne anvisningen.
3. Ta kabelgjennomføringshylsenemantlene ut av det medfølgende materialet.
4. Skyv kabelgjennomføringsmantelen over tilførselsledningen.

ANVISNING

Pass på at innføringshjelpen på bøssingen befinner seg på baksiden av ladestasjonen i installert slutttilstand, men ikke plasser den i husgjennomføringen ennå.

5. Dersom det også skal kobles til en dataledning, bruker du den andre medfølgende kabelgjennomføringsbøssingen og gjentar arbeidstrinnet over.
6. Fjern mantelen på tilførselsledningen.
7. Ved bruk av en stiv tilførselsledning bøyer du de enkelte ledningene, mens du tar hensyn til bøyeradiusen, på en slik måte at du muliggjør en tilkobling på klemmene uten stor mekanisk belastning.
8. Ved bruk av en stiv tilførselsledning bøyer du de enkelte ledningene, mens du tar hensyn til bøyeradiusen, på en slik måte at du muliggjør en tilkobling på klemmene uten stor mekanisk belastning.

Fig. 4

IN Tilkoblinger for nettilkoblingsledning
OUT Tilkoblinger for ladekabelen

1. Bruk en en flatskrutrekker (3,5 mm) til å koble til de enkelte ledningene på den venstre klemmeblokken med påskriften "IN" iht. spesifikasjonene i bildet (Fig. 4).

ANVISNING

Pass på at tilkoblingsrekkefølgen for et høyre dreiefelt blir riktig ved tilkoblingen.

2. Før skrutrekkeren med kraft inn i den forberedte, øvre åpningen i fjæravlastningen på klemmeblokken og åpne friksjonsfjæren.
3. Stikk nå inn den enkelte ledningen i den forberedte tilkoblingsåpningen på koblingsboksen (nedre åpning).
4. Trekk deretter ut skrutrekkeren igjen og trekk for å kontrollere at de enkelte ledningene er koblet til riktig og fullstendig og at det ikke finnes synlige, åpne kobbersteder.

ANVISNING

Ved flere ladestasjoner på et felles hovedstrømforsyningspunkt: Fare for overbelastning.

- Faserotasjon må planlegges og tilpasses i tilkoblingskonfigurasjonen for ladestasjonene. Se konfigurasjonsveiledning online: <https://charging.webasto.com/int/products/documentation>
5. Stikk dataledningen inn i den planlagte tilkoblingen i tilkoblingsområdet. Se Styreledning (Control Pilot) og .
 6. Fjern mulige forurensninger fra tilkoblingsområdet, f.eks. rester av isolasjon.
 7. Kontroller på nytt at alle ledninger sitter godt i den aktuelle klemmen.
 8. Nå posisjonerer du kabelgjennomføringsmantelen i husgjennomføringen.

ANVISNING

Pass på at det ikke oppstår en luftspalte mellom huset og kabelgjennomføringsmantelen.

4.4.1 Elektrisk tilkobling i delt nett (split phase)

Tilkoblingskonfigurasjon:

Nettledning	Klemmeblokk
L1	L1
L2	Nøytral

DIP-bryterkonfigurasjon: D6 = 0 (OFF)

ANVISNING

Med denne tilkoblingskonfigurasjonen er det ikke definert en begrensning for skjev belastning.

ANVISNING

Strømledning: Mellom L1 og L2 skal det være maksimum 230 V nominell spenning.

4.5 LAN-kabel

Tilkobling av ladestasjonen til nettverksinfrastrukturen på oppstillingsstedet. Via denne tilkoblingen kan ladestasjonen konfigureres og styres (forutsetning: forbindelse til Backend eller til det lokale strømstyringsystemet). Det anbefales en nettverkskabel i CAT7-kategori eller høyere. LAN-kabelen må føres gjennom den venstre åpningen i veggboksen for å koble den til LAN-kontakten.

4.6 Realeffektsstyring

Fig. 5

Realeffektsstyringen iht. direktivet VDE AR-4100 skal kobles til på følgende måte: De to kablene for laststyringsmottakeren eller den potensialfrie kontakten må kobles til denne kontakten i posisjon 3 og 4 (se Fig. 5). Tilordningen (rekkefølge) av de to kablene til posisjon 3 og 4 kan velges fritt. (maks. kabel diameter 1,5 mm²).

ADVARSEL

Det må ikke være spenning mellom klemme 3 og 4. Releet som brukes eller laststyringsmottakeren, må arbeide potensialfritt.

4.7 DIP-bryterinnstilling

FARE

Høy spenning.

► Fare for elektrisk støt med dødelig utgang.

- Kontroller at det ikke foreligger spenning. DIP-bryteren bestemmer maksimal strømstyrke. Innstillingen kan deretter stilles inn via Charger Setup-appen i trinn på 1 A til maksimalverdien som konfigureres av DIP-bryteren.

Fig. 6

DIP-bryter venstre/ON = 1

DIP-bryter høyre/OFF = 0

DIP-bryter fabrikkinnstilling:

D1	D2	D3	D4	D5	D6
Off	Off	Off	On	On	On

ANVISNING

Endringer av DIP-bryterinnstillingene blir først aktive når ladestasjonen startes på nytt.

D1	D2	D3	[A]	Beskrivelse
0	0	0	32	Leveringstilstand
0	0	1	10	
0	1	0	13	
0	1	1	16	
1	0	0	20	
1	0	1	25	
1	1	0	8	
1	1	1	0	Demomodus: Lading ikke mulig

ADVARSEL

Før igangkjøring må DIP-bryterne tilpasses til den foranplasserte installasjonen av en elektriker.

- D4 0= ingen begrensning for skjev belastning ved 1-faset lading.
1= begrensning for skjev belastning til 16 A og D1-D3 > 20 A (for CH og AT).
- D5 0= ingen begrensning for skjev belastning ved 1-faset lading.
1= begrensning for skjev belastning til 20 A og D1-D3 > 25 A (for D).
- D6 1= TN/TT-nett.

0= IT-nett (kun 1-faset nettkobling mulig).

ADVARSEL

Innstillingene i Webasto Charger Setup-appen skal bare tilpasses av en elektriker.

4.8 Første igangsetting

4.8.1 Sikkerhetskontroll

Dokumenter kontroll- og måleresultatene for første oppstart iht. gjeldende installasjonsregler og normer. Appen Webasto Charger Setup støtter deg ved kontroll innenfor rammen av igangkjøringen. Lokale bestemmelser for drift, montering og miljø gjelder.

4.8.2 Startprosedyre

1. Fjern materialrester fra tilkoblingsområdet.
2. Før start må det kontrolleres at alle skrue- og klemmeforbindelser sitter godt.
3. Monter det nedre dekselet.
4. Fest det nedre dekselet med monteringskruene; stram monteringskruene forsiktig til anslag. Se Fig. 1.
5. Koble inn nettspenningen.
 - Startsekvensen aktiveres (varighet opp til 60 sekunder).
 - Hvitt bevegelig lys begynner/slutter. Se Fig. 7, driftsstatus N2.

Fig. 7

1. Kontroller første igangkjøring og noter måleverdiene i testprotokollen. Appen Webasto Charger Setup kan støtte ved gjennomføring og dokumentasjon. Ladekoblingen fungerer som målepunkt og en EV-simulator brukes som målehjelpemiddel.
2. Simuler og test de enkelte drifts- og beskyttelsesfunksjonene med EV-simulator.
3. Plugg inn ladekontakten i et kjøretøy.
 - LED-ens vekslar fra grønt (N3) til pulserende blått (N4), se Fig. 7.

5 Montering

Fig. 8

Fig. 9

- 1 Hull kabel montering av hus
- 2 Hull LAN-kabel

*) Verktøyet som vises, er ikke inkludert i leveringsomfanget for veggboksen.

6 Utskifting av ladekabelen

FARE

Fare for elektrisk støt med dødelig utgang.

- Koble fra strømforsyningen til ladestasjonen i anlegget og sikre den så den ikke kobles inn igjen.

ANVISNING

Det skal kun benyttes originaldeler på samme ytelsesnivå fra Webasto.

ANVISNING

I løpet av levetiden til Webasto Next skal ladekabelen skiftes ut **maksimalt fire ganger**.

ANVISNING

Hvis du trenger reservedeler, må du kontakte installatøren eller forhandleren.

Se kapitlet 4.3.2, "Utskifting av ladekabelen" på side 221.

7 Avfallshåndtering



Symbolet med overstreket søppelbøtte forteller at dette elektriske eller elektroniske apparatet ikke skal kastes i husholdningsavfallet ved endt levetid. Det finnes steder i nærheten som tar slike apparater i retur uten kostnader. Adresser til slike oppsamlingssteder får du ved kommuneadministrasjonen. Med separat oppsamling av elektro- og elektronikkapparater muligjgjøres gjenbruk, materialutnyttelse og andre former for utnyttelse av gamle apparater, samtidig som negative følger farlige stoffer i apparatene kan ha på miljøet og personers helse, unngås.

NO

– Kasser emballasjen i tilsvarende resirkuleringsbeholder i henhold til gjeldende nasjonale forskrifter.

Østerrike:

Med EAG-VO i Østerrike er EU-lov implementert i nasjonal rett. Med implementeringen sikres det bl.a. muligheten for gratis tilbakelevering av elektriske og gamle elektroniske apparater fra private husholdninger (EAG) til kommunale innsamlingssteder. EAG må ikke lenger avfallhåndteres sammen med blandet kommunalt avfall, men må leveres til innsamlingsstedene. Slik kan funksjonsdyktige apparater gjenbrukes eller verdifulle bestanddeler gjenvinnes. Dette skal bidra til en mer effektiv utnyttning av ressursene og slik til en mer bærekraftig utvikling. Dessuten kan bare ved en separat innsamling farlige bestanddeler i apparatene (som f.eks. HFK eller kvikksølv) tilføres en tilstrekkelig behandling og dermed negative innvirkninger på miljøet og den menneskelige helsen unngås. Du kan gratis tilbakelevere dine private gamle apparater og har muligheten for innsamling hos kommuner og produsentsystemer. En oversikt over innsamlingsstedene får du på følgende nettside: <https://secure.umweltbundesamt.at/eras/registerabfrageEAGSammelstelleSearch.do>. Alle elektriske og elektroniske apparater for husholdningen er merket med symbolet av en avfallsbeholder som er strøket over. Disse apparater kan leveres til alle innsamlingssteder som er oppført på lenken og skal ikke kastes i husholdningsavfallet.

NO

8 Samsvarserklæring

Webasto Next er utviklet, produsert, testet og levert iht. gjeldende direktiver, forordninger og normer for sikkerhet, EMC og miljøvennlighet. Hermed erklærer Webasto Roof & Components SE at typen radioutstyr "Ladestasjon Webasto Next " er i samsvar med direktivet 2014/53/EU. Fullstendig tekst av EU-samsvarserklæringen er tilgjengelig på følgende internettsadresse: <https://charging.webasto.com/int/products/documentation>

9 Sjekkliste for installasjon av Webastos ladestasjon

Ladestasjon	Webasto Next									
Ladeeffekt	11 kW	<input type="checkbox"/>		22 kW	<input type="checkbox"/>					
Serienummer										
Materialnummer										
Nettform	TN/TT	<input type="checkbox"/>		IT	<input type="checkbox"/>		Splittfase	<input type="checkbox"/>		
		On	Off		On	Off		On	Off	
DIP-innstilling	D1	<input type="checkbox"/>	<input type="checkbox"/>	D2	<input type="checkbox"/>	<input type="checkbox"/>	D3	<input type="checkbox"/>	<input type="checkbox"/>	
	D4	<input type="checkbox"/>	<input type="checkbox"/>	D5	<input type="checkbox"/>	<input type="checkbox"/>	D6	<input type="checkbox"/>	<input type="checkbox"/>	
Med avkrysningsbokser for installatøren					<input type="checkbox"/>					
Generelt:									aktuelt / utf.	
Installasjon, elektrisk tilkobling og oppstart av ladestasjonen ble utført av en elektriker.										<input type="checkbox"/>
Lokale forhold										
Ladestasjonen er installert i omgivelser som ikke er eksplosjonsfarlige.										<input type="checkbox"/>
Ladestasjonen er montert på et sted hvor den ikke kan skades av fallende gjenstander.										<input type="checkbox"/>
Ladestasjonen er installert i et område som er beskyttet mot sol.										<input type="checkbox"/>
Understek værforholdene på installasjonsdagen: sol, regn, overskyet, snø eller annet _____.										<input type="checkbox"/>
Plasseringen av ladestasjonen er valgt på en slik måte at den ikke kan skades av at biler kjører på den.										<input type="checkbox"/>
Lovfestede krav til elektriske installasjoner, brannvern, sikkerhetsbestemmelser og fluktveier er tatt hensyn til.										<input type="checkbox"/>
Ladekabelen og ladekontakten er beskyttet mot kontakt med eksterne varmekilder, vann, smuss og kjemikalier.										<input type="checkbox"/>
Ladekabelen og ladekoblingen er beskyttet mot overkjøring, innklemming eller andre mekaniske farer.										<input type="checkbox"/>
Kunden/brukeren har fått forklart hvordan Webasto Next frikobles fra spenningsforsyningen med beskyttelsesinnretningene på installasjonssiden.										<input type="checkbox"/>
Krav til ladestasjonen:										
Under installasjonen monteres kabelmantelen for nettilkoblingskabelen og signalkabelen.										<input type="checkbox"/>
Knekkbeskyttelsen for ladekabelen er skrudd fast på ladestasjonen, og tetningsgummi er satt inn i knekkbeskyttelsen på riktig måte.										<input type="checkbox"/>
Ladekabelen (11 kW eller 22 kW) som passer til ladestasjonen (iht. typeskilt), kobles til under installasjonen. Strekkavlastningsklemmen for sikring av strekkavlastningen for ladekabelen, er montert. De spesifiserte tiltrekkingsmomentene er tatt hensyn til. Ladekabelen er koblet til iht. håndboken.										<input type="checkbox"/>
Før dekselet lukkes, må verktøy og installasjonsrester fjernes fra ladestasjonen.										<input type="checkbox"/>
CP-ledningen er korrekt installert.										<input type="checkbox"/>
Forutsetningen for et felt som dreier mot høyre, oppfylles under installasjonen.										<input type="checkbox"/>
Ved igangkjøring skal lokalt gjeldende testprotokoller opprettes, og det må overleveres en kopi til kunden.										<input type="checkbox"/>
Kunde/oppdragsgiver:										
Sted:					Underskrift:					

NO

Kunde/oppdragsgiver:

Dato:

Elektriker/oppdragsgiver:

Sted:

Dato:

Underskrift:

NO

Spis treści

1	Skrócona instrukcja obsługi aplikacji.....	228	9	Lista kontrolna - instalacja stacji ładowania Webasto.....	238
2	Informacje ogólne.....	229			
2.1	Cel dokumentu.....	229			
2.2	Korzystanie z tego dokumentu.....	229			
2.3	Użytkowanie zgodne z przeznaczeniem.....	229			
2.4	Symbole i oznaczenia.....	229			
2.5	Gwarancja i rękojmia.....	229			
2.6	Licencje na oprogramowanie.....	229			
3	Bezpieczeństwo.....	230			
3.1	Informacje ogólne.....	230			
3.2	Ogólne zasady bezpieczeństwa.....	230			
3.3	Zasady bezpieczeństwa dotyczące instalacji.....	230			
3.4	Zasady bezpieczeństwa dotyczące instalacji elektrycznej.....	231			
3.5	Zasady bezpieczeństwa dotyczące uruchamiania.....	231			
3.6	Zasady bezpieczeństwa dotyczące czyszczenia.....	231			
3.7	Zasady bezpieczeństwa dotyczące wymiany przewodu ładującego.....	231			
3.8	Wskaźniki LED.....	231			
4	Instalacja i podłączanie do sieci elektroenergetycznej.....	232			
4.1	Wymagania dotyczące miejsca montażu.....	233			
4.2	Kryteria wykonywania instalacji elektrycznej.....	233			
4.3	Instalacja.....	233			
4.4	Przylącze elektryczne.....	235			
4.5	Kabel LAN.....	235			
4.6	Sterowanie mocą czynną.....	235			
4.7	Ustawianie przełączników DIP.....	236			
4.8	Pierwsze uruchomienie.....	236			
5	Montaż.....	236			
6	Wymiana przewodu ładującego.....	236			
7	Usuwanie i utylizacja.....	237			
8	Deklaracja zgodności.....	237			

1 Skrócona instrukcja obsługi aplikacji

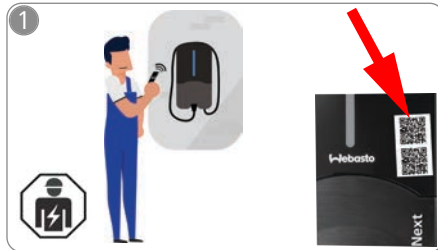

✓ Funkcja Scan & Charge dysponuje dwoma kodami QR, które znajdują się w nowym fabrycznie urządzeniu pod folią ochroną.

Instalację urządzenia Webasto Next musi przeprowadzić wykwalifikowany elektryk.



Pobrać potrzebne aplikacje:

- 1) Do instalacji: Webasto Charger Setup
- 2) Do obsługi: Webasto ChargeConnect

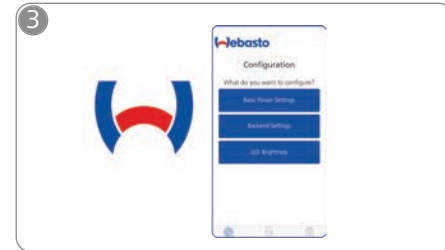

Otworzyć aplikację Webasto Charger Setup i skonfigurować swoją stację ładowania.

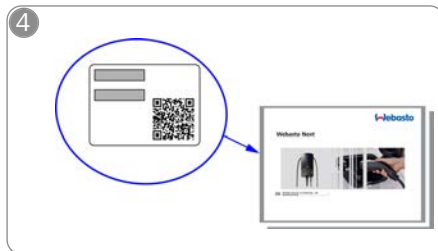

👁️ Zeskanować kod QR na etykiecie znajdującej się w skróconej instrukcji i manualnie wpisać kod Wi-Fi.

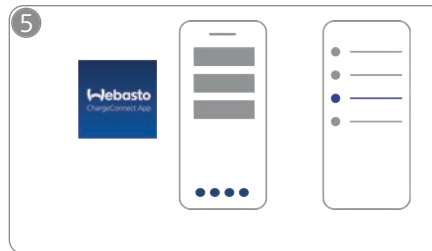

👉 Otworzyć aplikację ChargeConnect i wykonać opisane kroki, aby połączyć stację ładowania z chmurą ChargeConnect.



⚡ Podłączyć wtyczkę ładującą i zapoznać się z funkcjami swojej stacji ładowania.

Dokładne opisy urządzenia Webasto Next zawiera szczegółowa instrukcja online.

2 Informacje ogólne

Najnowszą wersję tego dokumentu można znaleźć na: <https://charging.webasto.com/int/products/documentation>

2.1 Cel dokumentu

Ta skrócona instrukcja stanowi integralną część produktu i zawiera wprowadzające, istotne z punktu widzenia bezpieczeństwa informacje na temat produktu Webasto Next. Jej aktualna wersja jest dostępna na:

<https://charging.webasto.com/int/products/documentation>

Bezpieczny montaż i bezpieczna obsługa urządzenia Webasto Next wymagają stosowania pełnej instrukcji obsługi i montażu.

Stosowania instrukcji obsługi i montażu wymaga korzystanie z usług i systemów:

- **WebUI**
- **Dynamic Load Management (DLM)**
- **Home Energy Management System (HEMS)**

Nasza instrukcja obsługi i montażu jest dostępna na stronie internetowej Webasto:

<https://charging.webasto.com/int/products/documentation>

2.2 Korzystanie z tego dokumentu

- ▶ Przeczytać tę skróconą instrukcję przed przystąpieniem do instalacji i użytkowania urządzenia Webasto Next.
- ▶ Dokument ten należy przechowywać w łatwo dostępnym miejscu.
- ▶ Dokument ten należy przekazać każdemu nowemu właścicielowi lub użytkownikowi urządzenia.

WSKAZÓWKA

Informujemy, że warunkiem zgodnej z zasadami techniki instalacji jest sporządzenie przez instalatora protokołu instalacji. Prosimy poza tym o wypełnienie naszej listy kontrolnej, patrz rozdział 9, "Lista kontrolna - instalacja stacji ładowania Webasto" na stronie 238.

WSKAZÓWKA

Osoby cierpiące na zaburzenia rozpoznawania kolorów wymagają pomocy przy rozpoznawaniu wskaźników błędów.

2.3 Użytkowanie zgodne z przeznaczeniem

Stacja ładowania Webasto Next jest przeznaczona do ładowania pojazdów elektrycznych i hybrydowych spełniających wymogi normy IEC 61851-1 w trybie 3.

2.4 Symbole i oznaczenia

! NIEBEZPIECZEŃSTWO

To słowo hasłowe oznacza zagrożenie o wysokim poziomie ryzyka, którego zlekceważenie powoduje śmierć lub ciężkie zranienie.

! OSTRZEŻENIE

To słowo hasłowe oznacza zagrożenie o średnim stopniu ryzyka, którego zlekceważenie może skutkować lekkim lub średnio ciężkim zranieniem.

! OSTROŻNIE

To słowo hasłowe oznacza zagrożenie o niskim stopniu ryzyka, którego zlekceważenie może skutkować lekkim lub średnio ciężkim zranieniem.

WSKAZÓWKA

To słowo hasłowe oznacza szczególną cechę techniczną albo (w razie zlekceważenia) możliwość uszkodzenia produktu.

 Wskazuje na oddzielne dokumenty, które są dołączone do instrukcji albo mogą zostać uzyskane od firmy Webasto.

2.5 Gwarancja i rękojmia

W przypadku reklamacji, wad lub szkód wszelkiego rodzaju należy się zwracać bezpośrednio do swojego kooperanta, instalatora lub sprzedawcy. Webasto nie odpowiada za braki i szkody spowodowane nieprzestrzeganiem instrukcji montażu i obsługi. Powyższe wykluczenie odpowiedzialności dotyczy w szczególności następujących przypadków:

- niezgodnego z przeznaczeniem i nieprawidłowego użytkowania.
- naprawy wykonywanych przez elektryków niebędących serwisantami Webasto.

- stosowanie nieoryginalnych części zamiennych.
- Niedozwolona przebudowa urządzenia bez zgody Webasto.
- montaż i rozruch techniczny urządzenia przez niewykwalifikowany personel (osoby niebędące wykwalifikowanymi elektrykami).
- nieprzepisowa utylizacja urządzenia po zakończeniu eksploatacji.

! OSTRZEŻENIE

Instalację stacji ładowania i jej przyłączenie do sieci elektroenergetycznej może przeprowadzić wyłącznie wykwalifikowany elektryk.



Symbol przekreślonego pojemnika na odpady oznacza, że użytkownik musi się zastosować do wskazówek podanych w rozdziale rozdział 7, "Usuwanie i utylizacja" na stronie 237.

2.6 Licencje na oprogramowanie

Ten produkt zawiera oprogramowanie typu open source. Dalsze informacje na ten temat (wykluczenia odpowiedzialności, pisemne oferty, informacje na temat licencji) można uzyskać przy użyciu zintegrowanego serwera sieciowego. Serwis sieciowy jest dostępny przez hotspot ((<https://172.0.2.1/licensing.html>)).

3 Bezpieczeństwo

3.1 Informacje ogólne

Urządzenie wolno używać tylko w stanie sprawnym technicznie.

Zakłócenia mające wpływ na bezpieczeństwo osób lub urządzenie muszą być usuwane przez wykwalifikowanego elektryka zgodnie z z przepisami obowiązującymi w kraju użytkowania.

3.2 Ogólne zasady bezpieczeństwa

-  – Niebezpieczne wysokie napięcie we wnętrzu urządzenia.
- Stacja ładowania nie jest wyposażona we własny wyłącznik-wyłłącznik. Zainstalowane po stronie sieci elementy ochronne służą również do odłączania urządzenia od sieci.
- Przed użyciem stację ładowania należy sprawdzić pod kątem widocznych uszkodzeń. Jeżeli stacja ładowania jest uszkodzona, nie należy jej używać.
- Instalację, przyłączenie do sieci elektroenergetycznej i rozruch może przeprowadzić wyłącznie wykwalifikowany elektryk.
- W czasie pracy urządzenia nie należy zdejmować pokrywy części instalacyjnej.
- Ze stacji ładowania nie wolno usuwać oznaczeń, symboli ostrzegawczych, i tabliczki znamionowej.
- Kabel ładujący może być wymieniany wyłącznie przez wykwalifikowanego elektryka zgodnie z instrukcją.
- Podłączanie do stacji ładowania innych urządzeń jest surowo zabronione.
- Należy zapewnić ochronę kabla ładującego i złącza ładującego przed przejechaniem, zakleszczeniem i innymi uszkodzeniami mechanicznymi.
- W razie uszkodzenia stacji ładowania, kabla ładującego lub złącza ładującego należy niezwłocznie powiadomić serwis. Należy zaprzestać używania stacji ładowania.
- Kabel ładujący i wtyczkę należy zabezpieczyć przed kontaktem ze źródłami ciepła, wodą, brudem i chemikaliami.

- Nie wolno przedłużać kabla ładującego przy użyciu przedłużaczy lub adapterów, aby umożliwić jego połączenie ze stojącym dalej pojazdem.
- Kabel ładujący należy odłączać tylko za złącze ładujące.
- Nigdy nie czyścić stacji ładowania przy użyciu myłki wysokociśnieniowej i podobnych urządzeń ani węży ogrodowych.
- Przed rozpoczęciem czyszczenia gniazd wtyczki ładującej należy wyłączyć zasilanie urządzenia napięciem.
- W czasie użytkowania urządzenia kabel ładujący nie może być narażony na działanie sił rozciągających.
- Wykluczyć korzystanie ze stacji ładowania przez osoby, które nie przeczytały tej instrukcji obsługi.

OSTRZEŻENIE

- Jeżeli stacja ładowania nie jest używana, należy zawiesić kabel ładujący w odpowiednim uchwycie i zablokować złącze ładujące w zawieszeniu. Kabel ładujący należy przy tym luźno owinąć o obudowę tak, by nie dotykał podłoża.
- Zapewnić ochronę kabla ładującego i złącza ładującego przed przejechaniem, zakleszczeniem i wszelkimi innymi uszkodzeniami mechanicznymi.

3.3 Zasady bezpieczeństwa dotyczące instalacji

-  – W celu zapewnienia bezpiecznej instalacji należy się zastosować do instrukcji zawartych w tym dokumencie.
- Instalację stacji ładowania i jej przyłączenie do sieci elektroenergetycznej może przeprowadzić wyłącznie wykwalifikowany elektryk.
- Przy planowaniu miejsca instalacji należy uwzględnić lokalne przepisy dotyczące instalacji elektrycznych, ochrony przeciwpożarowej, bezpieczeństwa i dróg ewakuacji.
- Należy używać wyłącznie dostarczonych z urządzeniem materiałów montażowych.

- Przy otwartym urządzeniu należy stosować techniczne środki zabezpieczenia przed wyładowaniami elektrostatycznymi, mające na celu wykluczenie wyładowań elektrostatycznych.
- Przy manipulowaniu wrażliwymi płytkami elektronicznymi nosić uziemione opaski antyelektrostatyczne i stosować techniczne zabezpieczenia przed wyładowaniami elektrostatycznymi. Opaski wolno nosić tylko podczas montażu i podłączania jednostki ładującej. Opasek nie wolno nigdy nosić przy znajdującej się pod napięciem stacji Webasto Next.
- Podczas instalacji stacji Webasto Next elektrycy muszą być uziemieni zgodnie z zasadami elektrotechniki.
- Nie instalować stacji Webasto Next w strefach zagrożenia wybuchem (strefach Ex).
- Zainstalować stację Webasto Next tak, by przewód ładujący nie blokował i nie ograniczał szerokości przejścia.
- Stacji Webasto Next nie wolno instalować w otoczeniach, w których występuje amoniak i gazy zawierające amoniak.
- Nie instalować stacji Webasto Next w miejscu, w którym może zostać uszkodzona przez spadające przedmioty.
- Stacja Webasto Next jest przystosowana do użytkowania w pomieszczeniach i w obszarach zewnętrznych.
- Nie instalować stacji Webasto Next w pobliżu dysz wodnych, np. myjni samochodowych, myjek wysokociśnieniowych lub węży ogrodowych.
- Chronić stację Webasto Next przed uszkodzeniem przez mróz, grad i podobne zjawiska. Wskazujemy na zapewnianą przez nas klasę ochronności (IP54).
- Stacja Webasto Next jest przystosowana do użytkowania w obszarach nieobjętych ograniczeniami dostępu.
- Stację Webasto Next należy chronić przed bezpośrednim działaniem promieni słonecznych. Wysoka temperatura może być przyczyną redukcji prądu ładowania, a nawet całkowitego przerwania łado-

wania.

Temperatura robocza wariantu 11 KW wynosi od -30°C do +55°C.

Temperatura robocza wariantu 22 KW wynosi od -30°C do +45°C.

- Miejsce instalacji stacji Webasto Next należy wybrać tak, aby było wykluczone jej przypadkowe najechanie przez pojazdy. Jeżeli wykluczenie uszkodzeń jest niemożliwe, należy zastosować odpowiednie zabezpieczenia.
- W razie uszkodzenia stacji Webasto Next w trakcie instalacji nie należy jej włączać; konieczna jest wymiana urządzenia.

3.4 Zasady bezpieczeństwa dotyczące instalacji elektrycznej

OSTRZEŻENIE

- Stacja ładowania musi być chroniona przez wyłącznik ochrony prądowej i bezpiecznik instalacyjny w instalacji przyłączeniowej. Patrz rozdział 4.1, "Wymagania dotyczące miejsca montażu" na stronie 233.
- Przed podłączeniem stacji ładowania do sieci elektroenergetycznej należy się upewnić, że złącza elektryczne są pozbawione napięcia.
- Upewnić się, że używany jest kabel odpowiadający złączu sieci elektroenergetycznej.
- Nie pozostawiać stacji ładowania z otwartą pokrywą części instalacyjnej bez nadzoru.
- Ustawienia przełączników DIP wolno zmieniać tylko przy wyłączonym urządzeniu.
- Zwrócić uwagę na ewentualną konieczność zarejestrowania stacji u operatora sieci elektroenergetycznej.

3.5 Zasady bezpieczeństwa dotyczące uruchamiania

OSTRZEŻENIE

- Uruchomienie stacji ładowania może przeprowadzić wyłącznie wykwalifikowany elektryk.

– Przed uruchomieniem stacji ładowania konieczne jest sprawdzenie prawidłowości połączenia z siecią elektroenergetyczną przez wykwalifikowanego elektryka.

– Podczas pierwszego uruchamiania stacji ładowania nie może być do niej podłączony żaden pojazd.

– Przed uruchomieniem stacji ładowania należy sprawdzić kabel ładujący, złącze ładujące i samą stację ładowania pod kątem widocznych wad i uszkodzeń. Uruchamianie uszkodzonej stacji ładowania lub stacji z uszkodzonym kablem/łączem ładującym jest niedozwolone.

3.6 Zasady bezpieczeństwa dotyczące czyszczenia

NIEBEZPIECZEŃSTWO Wysokie napięcie.

Niebezpieczeństwo porażenia prądem elektrycznym. Stacji ładowania nie wolno czyścić przy użyciu bieżącej wody.

Szczegółowe informacje na temat konserwacji, czyszczenia i napraw zawiera instrukcja obsługi.

3.7 Zasady bezpieczeństwa dotyczące wymiany przewodu ładującego

NIEBEZPIECZEŃSTWO

Niebezpieczeństwo porażenia prądem elektrycznym.
▶ Wyłącz zasilanie stacji ładowania i zabezpiecz stację przed przypadkowym włączeniem.

WSKAZÓWKA

Dozwolone jest stosowanie tylko oryginalnych części Webasto.

3.8 Wskaźniki LED

3.8.1 Wskaźnik działania LED

Wskaźnik działania: patrz Rys. 7 górna połowa.

Wskaźnik aktywności	Opis
N1	LED nie świeci: Stacja ładowania jest wyłączona.
N2	Białe elementy świetlne biegnące do góry/na dół: trwa uruchamianie stacji ładowania.
N3	LED pulsuje kolorem białym: Uruchamia się interfejs komunikacyjny użytkownika.
N4	Wskaźnik LED świeci ciągle kolorem zielonym: Stacja ładowania znajduje się w trybie gotowości.
N5	LED pulsuje kolorem niebieskim: Stacja ładowania jest używana, trwa ładowanie pojazdu.
N6	Zielone elementy świetlne biegnące do góry/na dół: stacja ładowania jest aktywna, ale jest zablokowana przy użyciu funkcji "Scan & Charge".
N7	Zielone elementy świetlne biegnące do góry/na dół: stacja ładowania jest aktywna, ale jest zablokowana przy użyciu funkcji "Scan & Charge".
N8	Pomarańczowe elementy świetlne biegnące do góry/na dół: ładowanie zostało przerwane przez operatora sieci.

3.8.2 Wskaźniki błędów LED

Sygnalizacja błędów: patrz Rys. 7 dolna połowa.

Wskaźnik błędów	Opis
F1	LED świeci kolorem zielonym, dodatkowo pulsuje kolorem żółtym: Stacja ładowania jest silnie rozgrzana i ładuje podłączony pojazd z ograniczoną mocą. Po ostygnięciu stacja ładowania wznawia normalny cykl ładowania.
F2	LED świeci ciągle kolorem żółtym, słychać trwający 0,5 s sygnał dźwiękowy: przegrzanie. Ładowanie zostaje przerwane, a po ostygnięciu stacja ładowania wznawia normalny cykl ładowania.
F3	LED świeci kolorem zielonym, dodatkowo pulsuje kolorem czerwonym i słychać sygnał dźwiękowy przez 0,5 s: Błędna instalacja stacji ładowania, aktywna jest funkcja monitorowania faz, napięcie zasilania leży poza dozwolonym przedziałem 200 V - 260 V. ▶ Konieczna jest kontrola kierunku obrotu pola i następstwa faz (prawostronny kierunek obrotu pola), częstotliwości sieciowej, ustawienia mikroprzełączników DIP i rezystancji przewodu ochronnego przez wykwalifikowanego elektryka.
F4	LED pulsuje kolorem czerwonym w taktie 2 s przez 1 s, słychać trwający 0,5 s sygnał dźwiękowy. Następnie po przerwie 1 s sygnał dźwiękowy jest wznawiany na 5 s: Problem po stronie pojazdu. ▶ Ponownie podłączyć pojazd.
F5	LED pulsuje w taktie 0,5 s i 3 s przez 0,5 s kolorem czerwonym. Słychać sygnał dźwiękowy przez 0,5 s: Występuje błąd wewnętrzny przy niskim napięciu (np. 12 V). ▶ Kontrola przez wykwalifikowanego elektryka.

Wskaźnik błędów	Opis
F6	LED świeci ciągle kolorem czerwonym, słychać trwający 0,5 s sygnał dźwiękowy. Następnie po przerwie 1 s sychać sygnał dźwiękowy przez 5 s: Wystąpił problem związany z monitorowaniem napięcia lub systemu. ▶ Kontrola przez wykwalifikowanego elektryka.  Niebezpieczeństwo porażenia prądem elektrycznym. Wyłączyć zasilanie stacji ładowania i zabezpieczyć stację przed przypadkowym włączeniem. Dopiero teraz odłączyć kabel ładujący od pojazdu.

4 Instalacja i podłączanie do sieci elektroenergetycznej

! NIEBEZPIECZEŃSTWO

Należy się stosować do zasad bezpieczeństwa podanych w rozdziale Bezpieczeństwo.

Aby uzyskać dostęp do dalszych dokumentów, należy użyć jednej z następujących opcji:

Aplikacja serwisowa Webasto (doo instalacji)

Aby pobrać tę aplikację:

- ▶ zeskanować pokazany niżej kod QR, albo



- ▶ wejść na stronę <https://apps.apple.com/> (Apple App Store) albo <https://play.google.com/> (Google Play Store).

Aby uzyskać dostęp do aplikacji Webasto Service App i dokumentacji technicznej Webasto online, proszę zeskanować kod QR albo kod paskowy znajdujący się na opakowaniu produktu Webasto.

Nasze instrukcje obsługi są dostępne na: <https://charging.webasto.com/int/products/documentation>

Wszystkie języki można znaleźć w sekcji pobierania na naszej stronie internetowej.

⚡ WSKAZÓWKA

Koncepcja bezpieczeństwa urządzenia Webasto Next opiera się na na uziomionym przyłączy sieci elektrycznej, które musi zostać zapewnione przy instalacji przez wykwalifikowanego elektryka.

Aplikacja Webasto Charger Setup (do instalacji)

Aby pobrać tę aplikację:

- ▶ zeskanować pokazany niżej kod QR, albo



- ▶ wejść na stronę <https://apps.apple.com/> (Apple App Store) albo <https://play.google.com/> (Google Play Store).

Aplikacja Webasto ChargeConnect (do obsługi)

Aby pobrać tę aplikację:

- ▶ zeskanować pokazany niżej kod QR, albo



- ▶ wejść na stronę <https://apps.apple.com/> (Apple App Store) albo <https://play.google.com/> (Google Play Store).

4.1 Wymagania dotyczące miejsca montażu

Przy wyborze miejsca instalacji urządzenia Webasto Next należy uwzględnić następujące punkty:

- Podczas instalacji dolna krawędź dołączonego szablону musi się znajdować w odległości minimum 90 cm od podłoża. Patrz Rys. 9.
- W razie instalacji większej liczby stacji ładowania obok siebie należy zachować pomiędzy pojedynczymi stacjami odstęp co najmniej 200 mm.
- Powierzchnia montażu urządzenia musi być masywna i stabilna.
- Powierzchnia miejsca instalacji musi być absolutnie płaska (maks. różnica między poszczególnymi punktami montażowymi 1 mm).
- Powierzchnia montażu nie może zawierać łatwopalnych substancji.
- Jak najkrótsza trasa przewodu między stacją ładowania a pojazdem.
- Wykluczenie ryzyka potknięcia się o kabel ładujący.
- Możliwe złącza elektryczne infrastruktury.
- Wykluczyć zawężenie przejść i dróg ewakuacyjnych.
- Warunkiem optymalnej i bezawaryjnej eksploatacji urządzenia jest jego instalacja w miejscu, które nie jest narażone na bezpośrednie nasłonecznienie.
- Typowa pozycja parkowania pojazdu z uwzględnieniem pozycji wtyczki ładującej w pojeździe.
- Zgodność z lokalnymi przepisami budowlanymi i przeciwpożarowymi.

WSKAZÓWKA

Odległość montażowa pomiędzy dolną krawędzią stacji ładowania i podłożem musi wynosić co najmniej 0,9 m.

WSKAZÓWKA

zastosowanie zestawu instalacyjnego zgodnego z wymaganiami kraju użytkownika (patrz Zakres dostawy).

4.2 Kryteria wykonywania instalacji elektrycznej

Sparametryzowany fabrycznie maksymalny prąd ładowania jest podany na tabliczce znamionowej stacji ładowania. Przeliczniki DIP umożliwiają dostosowanie prądu maksymalnego do wartości zainstalowanego bezpiecznika instalacyjnego.

WSKAZÓWKA

Prąd wybranych elementów ochronnych nie powinien przekraczać wartości wskazanej na tabliczce znamionowej stacji ładowania lub ustawionej przy użyciu przeliczników DIP.

Patrz rozdział 4.7, "Ustawianie przeliczników DIP" na stronie 236.

Przed rozpoczęciem prac przyłączeniowych konieczna jest weryfikacja spełnienia wymagań dotyczące montażu stacji ładowania przez wykwalifikowanego elektryka.

Należy też przestrzegać przepisów władz i operatorów sieci elektroenergetycznych obowiązujące w kraju użytkownika, np. obowiązek rejestracji zainstalowanej stacji ładowania.

WSKAZÓWKA

W niektórych krajach ładowanie 1-fazowe jest ograniczone do określonej wartości prądu. Należy się stosować do warunków obowiązujących w miejscu użytkowania.

Wszystkie wymienione niżej elementy ochronne muszą być skonfigurowane w sposób zapewniający odłączenie stacji ładowania od sieci w razie wystąpienia błędu. Przy doborze elementów ochronnych należy się stosować do przepisów instalacyjnych i norm obowiązujących w kraju użytkownika.

Sparametryzowany fabrycznie maksymalny prąd ładowania jest podany na tabliczce znamionowej stacji ładowania. Przeliczniki DIP umożliwiają dostosowanie prądu maksymalnego do wartości zainstalowanego bezpiecznika instalacyjnego.

4.2.1 Parametry wyłącznika ochronnego prądowego

Obowiązują zasadniczo przepisy kraju użytkownika. Jeżeli nie stanowią one inaczej, każda stacja ładowania musi być chroniona przez odpowiedni bezpiecznik ochronny prądowy (RCD typu A) o wartości prądu aktywacji ≤ 30 mA.

4.2.2 Parametry bezpiecznika instalacyjnego w przewodzie zasilającym

Bezpiecznik instalacyjny (MCB) musi być zgodny z normą EN 60898. Jego energia przejściowa (I^2t) nie może przekraczać 80 000 A²s.

Alternatywnie możliwe jest użycie kombinacji wyłącznika ochronnego prądowego i bezpiecznika instalacyjnego (RCBO) zgodnej z normą EN 61009-1. Dla tego rodzaju kombinacji obowiązują również wymienione wyżej wartości.

4.2.3 Odłącznik sieciowy

Stacja ładowania nie jest wyposażona we własny wyłącznik-wyłącznik. Zainstalowane po stronie sieci elementy ochronne służą tym samym również do odłączania urządzenia od sieci.

4.3 Instalacja

Patrz także rozdział 5, "Montaż" na stronie 236.

Dostarczone materiały montażowe są przeznaczone do montażu stacji ładowania na ścianie murowanej lub betonowej. Materiał potrzebny do instalacji na stelażu wchodzi w zakres dostawy stelażu.

1. Określić pozycję montażową w miejscu instalacji. Patrz Rys. 9
2. Oderwać szablón do otworów wzdłuż perforowanych linii od opakowania.
3. Przy użyciu szablónu do otworów oznaczyć pozycje czterech otworów. Patrz Rys. 8 i Rys. 9.
4. Wywiercić w oznaczonych pozycjach 4 otwory o \varnothing 8 mm.

WSKAZÓWKA

Środkowy otwór (1) jest przeznaczony dla instalacji budynku. Otwór pokazany z lewej strony (2) musi zostać użyty w przypadku korzystania z kabla LAN. Patrz także Rys. 9.

- Przymocować uchwyt ścienny 2 kołkami i 2 śrubami, 6 x 70 mm, T25, w pozycji górnych otworów i zamontować.
- Zdjąć dolną osłonę strefy złączy stacji ładowania.

Rys. 1

- Wyjąć ze strefy złączy stacji ładowania osłonę spiralną i dołączyć ją do pozostałych dostarczonych z nią materiałów.
- W przypadku natynkowego prowadzenia przewodów wylamać w przewidzianych bocznych miejscach zaślepkę otworu pod przewód zasilający w tylnej części stacji ładowania (ew. wygładzić krawędzie wykonane otworu pilnikiem).
- Wprowadzić przewód zasilający w przewidziany dla niego przepust i założyć stację ładowania na zamontowany wcześniej uchwyt.
- Przymocować stację ładowania 2 śrubami, 6 x 90, T25, przy użyciu otworów montażowych w jej dolnej części. Nie wolno przy tym przekroczyć maksymalnego momentu obrotowego 6 Nm (niutonometr).

4.3.1 Podłączanie przewodu ładującego

- Nasunąć osłonę spiralną z pozbawionym gwintu otworem skierowanym do przodu na dostarczony z urządzeniem kabel ładujący.
- Przeprowadzić przewód kabel ładujący przez zamontowany fabrycznie zacisk uszczelniający.

WSKAZÓWKA

Zwrócić uwagę na poprawne przyleganie zamontowanej fabrycznie uszczelki gumowej do zacisku uszczelniającego.

- Nasunąć przewód ładujący min. 10 mm na górną krawędź strefy zacisku klamry zabezpieczającej przed siłami rozciągającymi.
- Wkręcić osłonę spiralną kilkoma obrotami na zacisk uszczelniający.

WSKAZÓWKA

Nie dokręcać jej jeszcze do końca.

Rys. 2

- Wkręcić dostarczoną klamrę zabezpieczającą przed siłami rozciągającymi w poprawnym położeniu na kabel ładujący.

WSKAZÓWKA

Klamra chroniąca przed siłami rozciągającymi posiada dwie możliwe pozycje dla wariantów przewodów ładujących 11 kW i 22 kW.

Upewnić się, że widoczna jest etykieta „11kW installed” w przypadku przewodu ładującego 11 kW.

- Przymocować klamrę zabezpieczającą przed siłami rozciągającymi w poprawnej pozycji montażowej dostarczonymi samogwintującymi śrubami Torx (6,5 x 25 mm) i dokręcić momentem 5,5 Nm. (Uwaga: nie zwichrować śrub przez zbyt mocne dokręcenie).
- Po przykręceniu klamra zabezpieczająca przed siłami rozciągającymi musi płasko przylegać.

WSKAZÓWKA

Pociągnąć przewód ładujący, aby się upewnić, że przewód ładujący się już nie porusza.

- Teraz wkręcić osłonę spiralną do końca na zacisk uszczelniający momentem 4 Nm.
- Przy użyciu śrubokrętu z końcówką płaską (3,5 mm) podłączyć pojedyncze końcówki przewodów w sposób pokazany na ilustracji (Rys. 4) do prawego bloku zacisków z opisem „OUT”.
- W tym celu wsunąć śrubokręt do górnego otworu zwalniaacza sprężyny bloku zacisków i zwolnić sprężynę zacisku.
- Teraz włożyć pojedynczy przewód w przewidziany dla niego otwór w bloku zacisków (dolny otwór).
- Następnie wyjąć śrubokręt i pociągnąć za przewody, aby upewnić się, że zostały prawidłowo i dokładnie zacisnięte.

Kabel ładujący Opis

Niebieski	N
Brązowy	L1

Kabel ładujący Opis

Czarny	L2
Szary	L3
Żółto-zielony	PE
Czarno-biały	Przewód sterujący (CP)

Rys. 3

- Podłączyć czarno-biały przewód sterujący (CP) połączony z końcówką kablową do zacisku (najniższy styk 1).

WSKAZÓWKA

Wcisnąć biały styk sprężynowy po prawej stronie złącza w dół, jednocześnie wprowadzając do końca przewód sterujący.

- Pociągnąć za przewód, aby upewnić się, że został prawidłowo i dokładnie zacisnięty.

4.3.2 Wymiana przewodu ładowania

Kable ładujące ulegają zużyciu i mogą być uszkodzone np. przez przejechanie; w takich przypadkach konieczna jest ich wymiana.

OSTRZEŻENIE

Wymiana kabla ładującego musi zostać przeprowadzona przez wykwalifikowanego elektryka.

NIEBEZPIECZEŃSTWO

Niebezpieczeństwo porażenia prądem elektrycznym.

- Wyłącz zasilanie stacji ładowania i zabezpiecz stację przed przypadkowym włączeniem.

WSKAZÓWKA

Dozwolone jest stosowanie tylko oryginalnych części Webasto o jednakowej jakości.

WSKAZÓWKA

W okresie użytkowania urządzenia Webasto Next przewód ładujący może zostać wymieniony **najwyżej cztery razy**.

WSKAZÓWKA

W razie zapotrzebowania na części zamienne należy się zwrócić do swojego instalatora lub sprzedawcy.

Sposób wymiany kabla ładującego:

- Odłączyć produkt od sieci elektroenergetycznej i kabla ładującego pojazdu.

- Zdjąć pokrywę przyłącza modułu ściennego.
- Odłączyć zaciski i łączniki gwintowane kabla ładującego.
- Zdemontować klamrę zabezpieczającą przed siłami rozciągającymi i wyprowadzić uszkodzony kabel ładujący w dół z modułu ściennego.
- Zamontować nowy kabel ładujący (używać wyłącznie oryginalnych części zamiennych Webasto) zgodnie z punktem rozdziału 4.3.1, "Podłączanie przewodu ładującego" na stronie 234.
- Zamknąć pokrywę przyłącza modułu ściennego.
- Przeprowadzić ponowny rozruch zgodnie z punktem rozdziału 4.8, "Pierwsze uruchomienie" na stronie 236.

4.4 Przyłącze elektryczne

- Sprawdzić przewód zasilający i upewnić się, że jest on pozbawiony napięcia i zostało wykluczone przypadkowe włączenie napięcia.
- Sprawdzić i spełnić wszystkie podane w tej instrukcji wymagania dotyczące parametrów przyłącza.
- Wyjąć tuleje kablowe z dostarczonego zestawu materiałów.
- Nasunąć tuleję kablową na przewód zasilający.

WSKAZÓWKA

Uważać, by element pomocniczy zamontowanej tulei znalazł się z tylnej strony stacji ładowania, ale nie umieszczać go jeszcze w przepuście obudowy.

- Jeżeli ma też zostać podłączony przewód informatyczny, użyć drugiej dostarczonej tulei kablowej i powtórzyć opisaną wyżej czynność.
- Usunąć płaszcz z przewodu zasilającego.
- Jeżeli używany jest sztywny przewód zasilający, należy wygiąć pojedyncze przewody z zachowaniem maksymalnych promieni zgięcia tak, by stało się możliwe ich podłączenie do zacisków bez dużego obciążenia mechanicznego.

- Jeżeli używany jest sztywny przewód zasilający, należy wygiąć pojedyncze przewody z zachowaniem maksymalnych promieni zgięcia tak, by stało się możliwe ich podłączenie do zacisków bez dużego obciążenia mechanicznego.

Rys. 4

IN Złącza przewodu sieciowego

OUT Złącza przewodu ładującego

- Przy użyciu śrubokrętu z końcówką płaską (3,5 mm) podłączyć pojedyncze końcówki przewodów w sposób pokazany na ilustracji (Rys. 4) do lewego bloku zacisków z opisem „IN”.

WSKAZÓWKA

Przy podłączaniu zachować kolejność połączeń prawoskrętnego następstwa faz.

- W tym celu wsunąć śrubokręt do górnego otworu zwalnicza sprężyny bloku zacisków i zwolnić sprężynę zacisków.
- Teraz włożyć pojedynczy przewód w przewidziany dla niego otwór w bloku zacisków (dolny otwór).
- Następnie wyjąć śrubokręt i pociągnąć przewody, aby upewnić się, że zostały prawidłowo i dokładnie zacisnięte i nie są widoczne części nagich splutek między nich.

WSKAZÓWKA

W przypadku większej stacji ładowania eksploatowanych z jednego wspólnego punktu energetycznego: ryzyko przegrzania.

► Należy zapewnić rotację faz i dostosować ją do konfiguracji przyłącza stacji ładowania. Patrz instrukcja konfiguracji online:

<https://charging.webasto.com/int/products/documentation>

- Podłączyć przewód informatyczny do przewidzianego dla niego złącza w strefie interfejsów. Patrz Przewód sterujący (Control Pilot) i .
- Usuń możliwe zanieczyszczenia, takie jak resztki izolacji, ze strefy złączy.

- Ponownie sprawdzić, czy wszystkie przewody są prawidłowo zamocowane i znajdują się w odpowiednich zaciskach.

- Teraz ustawić tuleję kablową w przepuście obudowy.

WSKAZÓWKA

Uważać, by między obudową a tuleją nie powstały szczeliny.

4.4.1 Przyłącze instalacji elektrycznej w sieciach jednofazowych z fazą pomocniczą (split phase)

Konfiguracja przyłącza:

Przewód sieciowy	Blok zacisków
L1	L1
L2	Zero

Konfiguracja mikroprzetłaczników: D6 = 0 (OFF)

WSKAZÓWKA

Ta konfiguracja przyłącza definiuje ograniczenie asymetrii obciążenia.

WSKAZÓWKA

Przewód sieciowy: między stykami L1 i L2 powinno występować napięcie znamionowe maksymalnie 230V.

4.5 Kabel LAN

Umożliwia podłączanie stacji ładowania do infrastruktury sieciowej w miejscu eksploatacji. Za pośrednictwem tego złącza można skonfigurować stację ładowania i sterować nią (warunek: połączenie do terminalu lub lokalnego systemu zarządzania energią). Zaleca się zastosowanie kabla sieciowego kategorii CAT7 lub wyższej. W celu podłączenia do gniazda LAN kabel LAN musi zostać przeprowadzony przez lewy otwór modułu ściennego.

4.6 Sterowanie mocą czynną

Rys. 5

Układ sterowania mocą czynną zgodny z wymogami dyrektywy VDE AR-4100 należy przyłączyć w następujący sposób:

Oba kable odbiornika systemu zdalnego sterowania wzgl. zestyku bezpotencjałowego muszą zostać podłączone do tej wtyczki w pozycjach 3 i 4 (patrz Rys. 5). Funkcje (kolejność) styków obu kabli w poz. 3 i 4 można wybierać dowolnie. (maks. przekrój przewodów 1,5 mm²).

⚠ OSTRZEŻENIE

Między zaciskami 3 i 4 nie może być podawane napięcie. Użyty przekaźnik lub odbiornik systemu zdalnego sterowania musi pracować bezpotencjałowo.

4.7 Ustawianie przełączników DIP

⚠ NIEBEZPIECZEŃSTWO

Wysokie napięcie.

▶ Niebezpieczeństwo porażenia prądem elektrycznym.

▶ Sprawdzić, czy urządzenie jest pozbawione napięcia. Mikroprzełączniki DIP określają maksymalne natężenie prądu. Później wartość można ustawiać przy użyciu aplikacji Charger Setup App w jednostkach po 1 A do wartości maksymalnej skonfigurowanej przy użyciu mikroprzełącznika DIP.

Rys. 6

Przełącznik DIP z lewej/ON = 1

Przełącznik DIP z prawej/OFF = 0

Ustawienie fabryczne przełącznika DIP:

D1	D2	D3	D4	D5	D6
Off	Off	Off	On	On	On

← WSKAZÓWKA

Zmiany ustawień przełączników DIP są aktywne po ponownym uruchomieniu stacji ładowania.

D1	D2	D3	[A]	Opis
0	0	0	32	Stan fabryczny
0	0	1	10	
0	1	0	13	
0	1	1	16	
1	0	0	20	
1	0	1	25	
1	1	0	8	

D1	D2	D3	[A]	Opis
1	1	1	0	Tryb demonstracyjny: ładowanie niemożliwe

⚠ OSTRZEŻENIE

Mikroprzełączniki DIP muszą zostać przed rozruchem dostosowane przez wykwalifikowanego elektryka do cech instalacji poprzedzającej układ.

D4 0= brak ograniczenia asymetrii obciążenia przy ładowaniu 1-fazowym.

1= ograniczenie asymetrii obciążenia do 16A i D1-D3 > 20A (dla CH i A).

D5 0= brak ograniczenia asymetrii obciążenia przy ładowaniu 1-fazowym.

1= ograniczenie asymetrii obciążenia do 20 A i D1-D3 > 25 A (dla D).

D6 1= Sieć TN/TT.

0= IT (możliwe jest tylko 1-fazowe przyłącze sieciowe).

⚠ OSTRZEŻENIE

Ustawienia w aplikacji Webasto Charger Setup App mogą być zmieniane tylko przez wykwalifikowanego elektryka.

4.8 Pierwsze uruchomienie

4.8.1 Kontrola bezpieczeństwa

Wyniki kontroli i pomiarów przeprowadzonych przy pierwszym uruchomieniu urządzenia należy udokumentować zgodnie z obowiązującymi przepisami instalacyjnymi i normami.

Aplikacja Webasto Charger Setup App wspomaga procedurę kontrolną w ramach rozruchu.

Obowiązują lokalne przepisy dotyczące obsługi urządzenia, jego instalacji i ochrony środowiska naturalnego.

4.8.2 Procedura pierwszego uruchomienia

1. Usuń resztki materiału z miejsca podłączenia urządzenia.

2. Przed pierwszym uruchomieniem sprawdź, czy wszystkie połączenia śrubowe i zaciskowe są dobrze wykonane.
3. Zamontuj dolną pokrywę.
4. Przymocować dolną pokrywę śrubami montażowymi; ostrożnie dokręć śruby montażowe do oporu. Patrz Rys. 1.
5. Włącz napięcie sieciowe.
 - Uaktywniana jest sekwencja rozruchowa (trwająca do 60 sekund).
 - Białe elementy świetlne biegnące do góry/na dół. Patrz Rys. 7, status N2.

Rys. 7

1. Sprawdzić proces pierwszego uruchomienia i zaprotokołować zmierzone wartości. Aplikacja Webasto Charger Setup App może wspomagać wykonywanie czynności i jej dokumentację. Punktem pomiarowym jest złącze ładujące, a przyrządem pomiarowym symulator zasilania sieciowego.
2. Przy użyciu symulatora zasilania sieciowego aktywuj i sprawdzaj poszczególne funkcje robocze i ochronne.
3. Podłącz kabel ładujący do jakiegoś pojazdu.
 - Dioda LED zmienia kolor z zielonego (N3) na pulsujący niebieski (N4), patrz Rys. 7.

5 Montaż

Rys. 8

Rys. 9

- 1 Otwór na kabel dla instalacji budynku
- 2 Otwór na kabel LAN

*) Przedstawione narzędzia nie wchodzą w zakres dostawy modułu ściennego.

6 Wymiana przewodu ładującego

⚠ NIEBEZPIECZEŃSTWO

Niebezpieczeństwo porażenia prądem elektrycznym.

▶ Wyłącz zasilanie stacji ładowania i zabezpiecz stację przed przypadkowym włączeniem.

← WSKAZÓWKA

Dozwolone jest stosowanie tylko oryginalnych części Webasto o jednakowej jakości.

WSKAZÓWKA

W okresie użytkowania urządzenia Webasto Next przewód ładujący może zostać wymieniony **najwyżej cztery razy**.

WSKAZÓWKA

W razie zapotrzebowania na części zamienne należy się zwrócić do swojego instalatora lub sprzedawcy.

Patrz rozdział 4.3.2, "Wymiana przewodu ładowania" na stronie 234.

7 Usuwanie i utylizacja



Symbol przekreślonego kosza na śmieci informuje, że zużytego urządzenia elektrycznego lub elektronicznego, na którym się znajduje, nie można wyrzucić razem z odpadami domowymi. Zużyte urządzenie można nieodpłatnie przekazać do pobliskiego punktu zbiórki urządzeń elektrycznych i elektronicznych. Adresy punktów zbiórki można uzyskać w urzędzie miasta lub gminy. Oddzielna zbiórka urządzeń elektrycznych i elektronicznych ma umożliwić ich recykling, odzysk surowców i inne formy utylizacji, a także zredukować negatywny wpływ zawartych w tych urządzeniach niebezpiecznych substancji na środowisko naturalne i zdrowie ludzkie.

– Opakowania należy wyrzucać zgodnie z obowiązującymi przepisami krajowymi do odpowiednich kontenerów recyklingowych.

Austria:

Austriackie rozporządzenie EAG wprowadza prawo UE do zbioru prawodawstwa krajowego. Zapewnia to m. in. możliwość nieodpłatnego zwrotu urządzeń elektrycznych i elektronicznych z prywatnych gospodarstw domowych (EAG) do publicznych punktów zbiórki. Urządzeń elektrycznych i elektronicznych nie wolno już wyrzucać razem z mieszanymi odpadami bytowymi, należy je przekazywać do przewidzianych w tym celu punktów zbiórki. Sprawne jeszcze urządzenia można dzięki temu w dalszym ciągu wykorzystywać, a niesprawne mogą stanowić źródło cennych składników. Ma się to przyczynić do wydajnego ko-

rzystania z zasobów naturalnych i trwałego rozwoju. Tyłko przez separację urządzeń ich niebezpieczne składniki (takie jak freony czy rtęć) można poddawać właściwej utylizacji, co pozwala uniknąć ujemnych oddziaływań na środowisko i zdrowie ludzi. Zużyte użytkowane prywatnie urządzenia można przekazywać nieodpłatnie do punktów zwrotu i zbiórki organizowanych przez samorządy lokalne albo producentów. Przegląd punktów zbiórki można znaleźć na stronie internetowej: <https://secure.umweltbundesamt.at/eras/>

registerabfrageEAGSammelstelleSearch.do. Wszystkie elektryczne i elektroniczne urządzenia gospodarstwa domowego są oznaczone symbolem przekreślonego kontenera na odpady. Urządzenia takie można przekazywać do wszystkich punktów zbiórki podanych pod tym odsyłaczem i nie należy ich wyrzucać ze zwykłymi śmieciami domowymi.

8 Deklaracja zgodności

Urządzenie Webasto Next zostało zaprojektowane, wyprodukowane, przetestowane i dostarczone zgodnie z obowiązującymi dyrektywami, rozporządzeniami i normami dotyczącymi bezpieczeństwa, kompatybilności elektromagnetycznej i nieszkodliwości dla środowiska. Firma Webasto Roof & Components SE oświadcza, że instalacja bezprzewodowa "stacja ładowania Webasto Next" spełnia wymogi dyrektywy 2014/53/UE. Pełny tekst deklaracji zgodności UE jest dostępny w Internecie pod adresem: <https://charging.webasto.com/int/products/documentation>

9 Lista kontrolna - instalacja stacji ładowania Webasto

Stacja ładowania	Webasto Next								
Moc ładowania	11 kW	<input type="checkbox"/>		22 kW	<input type="checkbox"/>				
Numer seryjny									
Numer materiałowy									
Kształt sieci	TN/TT	<input type="checkbox"/>		IT	<input type="checkbox"/>		Sieć jednofazowa trójprzewodowa	<input type="checkbox"/>	
		On	Off		On	Off		On	Off
Ustawienie mikroprzełącznika DIP	D1	<input type="checkbox"/>	<input type="checkbox"/>	D2	<input type="checkbox"/>	<input type="checkbox"/>	D3	<input type="checkbox"/>	<input type="checkbox"/>
	D4	<input type="checkbox"/>	<input type="checkbox"/>	D5	<input type="checkbox"/>	<input type="checkbox"/>	D6	<input type="checkbox"/>	<input type="checkbox"/>
Z punktami przeznaczonymi do zaznaczenia przez instalatora	<input type="checkbox"/>								
Informacje ogólne:									dotyczy / dop.
Instalację, przyłączenie do sieci elektroenergetycznej i rozruch stacji ładowania może przeprowadzić wyłącznie odpowiednio autoryzowany elektryk.									<input type="checkbox"/>
Uwarunkowania lokalne:									
Stacja ładowania jest zainstalowana w miejscu niezagrażonym wybuchem.									<input type="checkbox"/>
Stacja ładowania jest zainstalowana w miejscu, w którym nie może zostać uszkodzona przez spadające przedmioty.									<input type="checkbox"/>
Stacja ładowania jest zainstalowana w obszarze chronionym przed słońcem.									<input type="checkbox"/>
Proszę podkreślić warunki pogodowe, jakie panowały w dniu instalacji: słońce, deszcz, zachmurzenie, śnieg lub inne									<input type="checkbox"/>
Miejsce ustawienia stacji ładowania jest wybrane w sposób wykluczający możliwość najechania na stację ładowania przez pojazdy i jej uszkodzenia.									<input type="checkbox"/>
Zostały uwzględnione lokalne przepisy dotyczące instalacji elektrycznych, ochrony przeciwpożarowej, bezpieczeństwa i dróg ewakuacji.									<input type="checkbox"/>
Kabel ładujący i złącze ładujące są chronione przed kontaktem z zewnętrznymi źródłami ciepła, wodą, brudem i chemikaliami.									<input type="checkbox"/>
Kabel ładujący i złącze ładujące są chronione przed przejechaniem, zakleszczeniem i innymi uszkodzeniami mechanicznymi.									<input type="checkbox"/>
Klientowi i/lub użytkownikowi objaśniono sposób odłączania urządzenia Webasto Next od źródła napięcia przy użyciu elementów ochronnych znajdujących się w obrębie instalacji elektrycznej budynku.									<input type="checkbox"/>
Wymagania dotyczące stacji ładowania:									
W trakcie instalacji zostały zamontowane tuleja kablowa i kabel sygnałowy.									<input type="checkbox"/>
Zabezpieczenie przeciwzgięciowe kabla ładującego jest przykręcone do stacji ładowania, a uszczelka gumowa jest prawidłowo wprowadzona do zabezpieczenia przeciwzgięciowego.									<input type="checkbox"/>
Przy instalacji został zamontowany odpowiedni kabel ładujący (11 kW albo 22 kW) stacji ładowania (zg. z tabliczką znamionową). Została zamontowana klamra zabezpieczająca kabel ładujący przed siłami rozciągającymi. Zostały zachowane wymagane momenty dokręcające. Kabel ładujący jest podłączony zgodnie z instrukcją.									<input type="checkbox"/>
Przed zamknięciem pokrywy ze stacji ładowania zostały usunięte wszystkie narzędzia i pozostałości materiałów instalacyjnych.									<input type="checkbox"/>
Przewód CP jest poprawnie zainstalowany.									<input type="checkbox"/>
W ramach instalacji spełniony został warunek pola prawoskrętnego.									<input type="checkbox"/>

PL

Wymagania dotyczące stacji ładowania:

Podczas rozruchu należy sporządzić zgodnie z lokalnymi przepisami protokoły i przekazać klientowi ich jedną dodatkową kopię.



Klient/zleceniodawca:

Miejsce:

Podpis:

Data:

Elektryk/zleceniodawca:

Miejsce:

Podpis:

Data:

Índice

1	Guia rápido para soluções de app.....	241		
2	Informação geral.....	242		
2.1	Objetivo deste documento.....	242		
2.2	Utilização deste documento.....	242		
2.3	Utilização conforme a finalidade prevista.....	242		
2.4	Utilização de símbolos e destaques.....	242		
2.5	Garantia e responsabilidade.....	242		
2.6	Licenças de software.....	242		
3	Segurança.....	243		
3.1	Informação geral.....	243		
3.2	Indicações gerais de segurança.....	243		
3.3	Indicações de segurança para a instalação.....	243		
3.4	Indicações de segurança para a ligação eléctrica.....	244		
3.5	Indicações de segurança para a colocação em funcionamento..	244		
3.6	Indicações de segurança para a limpeza.....	244		
3.7	Indicações de segurança para a substituição do cabo de carga..	244		
3.8	Indicadores LED.....	244		
4	Instalação e ligação eléctrica.....	245		
4.1	Requisitos para a área de instalação.....	246		
4.2	Critérios para a ligação eléctrica.....	246		
4.3	Instalação.....	246		
4.4	Ligação eléctrica.....	248		
4.5	Cabo LAN.....	248		
4.6	Comando da potência real.....	249		
4.7	Ajuste do interruptor DIP.....	249		
4.8	Primeira colocação em funcionamento.....	249		
5	Montagem.....	250		
6	Substituição do cabo de carga.....	250		
7	Eliminação.....	250		
8	Declaração de Conformidade.....	250		
			9	
			Lista de verificação para a instalação da estação de carga	
			Webasto.....	251

1 Guia rápido para soluções de app



✓ Dois códigos QR estão disponíveis para a função "Scan & Charge", que se encontram sob a película de proteção no estado de entrega.

A Webasto Next deve ser instalada por um técnico eletricitista qualificado.

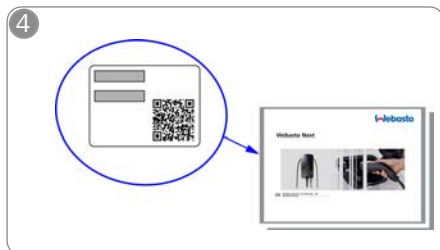

👁️ Digitalize o código QR na etiqueta no Guia Rápido ou digite manualmente a palavra-passe do Wi-Fi.



↓ Descarregue as apps necessárias:

- 1) Para instalação: Webasto Charger Setup
- 2) Para operação: Webasto ChargeConnect



👆 Abra a app ChargeConnect e siga os passos para ligar a estação de carga à nuvem ChargeConnect.

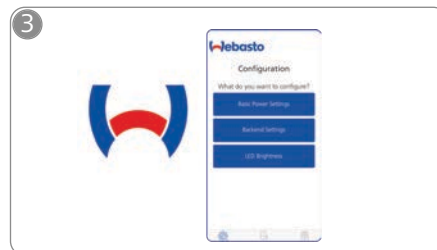

👆 Abra a app Webasto Charger Setup e configure a sua estação de carga.



⚡ Ligue a ficha de carregamento e descubra as funções da sua estação de carga.

Pode encontrar descrições detalhadas sobre a sua Webasto Next no manual online.

2 Informação geral

Pode consultar a versão mais recente do presente documento em: <https://charging.webasto.com/int/products/documentation>

2.1 Objetivo deste documento

Este Guia Rápido faz parte do produto e contém informações introdutórias, relevantes em termos de segurança e de instalação sobre o produto Webasto Next. A versão atual está disponível em:

<https://charging.webasto.com/int/products/documentation>

Para um funcionamento e instalação seguros da sua Webasto Next são necessárias as instruções de operação e instalação completas.

As instruções de operação e instalação são necessárias para o uso:

- da **WebUI**
- da **Dynamic Load Management (DLM)**
- da **Home Energy Management System (HEMS)**

Pode consultar as nossas instruções de operação e instalação na página de internet da Webasto em:

<https://charging.webasto.com/int/products/documentation>

2.2 Utilização deste documento

- ▶ Leia este Guia Rápido antes da instalação e colocação em funcionamento da Webasto Next.
- ▶ Manter este documento acessível.
- ▶ Entregar este documento aos proprietários ou utilizadores da estação de carga.

INDICAÇÃO

Sublinhamos que para uma instalação profissional deve ser preparado um protocolo de instalação pelo instalador. Além disso, solicitamos-lhe que preencha a nossa lista de verificação, ver capítulo 9, "Lista de verificação para a instalação da estação de carga Webasto" na página 251.

INDICAÇÃO

As pessoas com daltonismo necessitam de apoio na alocação de todas as indicações de erro.

2.3 Utilização conforme a finalidade prevista

A estação de carga Webasto Next é adequada para o carregamento de veículos elétricos e híbridos conforme a IEC 61851-1, modo de carga 3.

2.4 Utilização de símbolos e destaques

PERIGO

A palavra de sinalização designa um perigo com um elevado grau de risco, que se não for evitado, pode resultar em morte ou em ferimentos graves.

AVISO

A palavra de sinalização designa um perigo com grau de risco médio, que se não for evitado, pode causar ferimentos ligeiros ou moderados.

CUIDADO

A palavra de sinalização designa um perigo com grau de risco baixo, que se não for evitado, pode causar ferimentos ligeiros ou moderados.

INDICAÇÃO

A palavra de sinalização designa uma particularidade técnica ou (em caso de inobservância) um possível dano no produto.

Referência aos documentos em separado, que estão em anexo ou que podem ser solicitados à Webasto.

2.5 Garantia e responsabilidade

Em caso de reclamações, defeitos ou danos de qualquer tipo, contacte diretamente o seu respetivo parceiro contratual, instalador ou distribuidor.

A Webasto não assume qualquer responsabilidade por falhas e danos decorrentes da não observância das instruções de montagem e de operação. Esta declaração de responsabilidade aplica-se para os seguintes casos:

- Utilização indevida.
- Reparações não efetuadas por um electricista não contratado pela Webasto.
- Utilização de peças que não são originais.
- Modificações não permitidas do aparelho sem autorização da Webasto.
- Instalação e preparação para o funcionamento por pessoal não qualificado (e não por um electricista).

– Eliminação imprópria após a desativação.

AVISO

A instalação e a ligação da estação de carga devem ser executadas apenas por um técnico electricista qualificado.



O símbolo do caixote do lixo com uma cruz indica que as instruções do capítulo capítulo 7, "Eliminação" na página 250 devem ser seguidas.

2.6 Licenças de software

Este produto contém software de código aberto. Através do servidor web integrado pode aceder-se a informações suplementares (avisos legais, propostas escritas, informações sobre licença). O servidor web pode ser alcançado através do ponto de acesso (<https://172.0.2.1/licensing.html>).

3 Segurança

3.1 Informação geral

Utilizar o equipamento apenas se estiver em ótimo estado técnico.

As anomalias que afetem a segurança de pessoas ou do equipamento devem ser eliminadas de imediato por um técnico electricista, de acordo com as disposições nacionais em vigor.

3.2 Indicações gerais de segurança

-  – Tensão elevada perigosa no interior.
- A estação de carga não possui qualquer interruptor de alimentação própria. Os dispositivos de proteção instalados na rede destinam-se também a desligar a alimentação elétrica.
- Antes da utilização, verificar sempre se a estação de carga apresenta danos visuais. Nunca utilizar a estação de carga no caso de presença de danos.
- A instalação, a ligação elétrica, e a colocação em funcionamento da estação de carga devem ser efetuadas apenas por um técnico electricista.
- Nunca remover a tampa da estação de carga durante o funcionamento.
- Não remover etiquetas, símbolos de aviso e a placa de características da estação de carga.
- O cabo de carga deve ser trocado por um técnico electricista de acordo com o manual.
- É estritamente proibido conectar outros equipamento à estação de carga.
- Certificar-se de que não é possível transitar por cima do cabo de carga e do acoplamento de carga, estes não ficam presos e estão protegidos contra outros riscos mecânicos.
- Informe de imediato a assistência técnica caso a estação, o cabo ou o acoplamento de carga estejam danificados. Não continuar a operar a estação de carga.
- Proteger o cabo e o acoplamento de carga do contacto com fontes externas de calor, água, sujidade e produtos químicos.

- Não prolongar o cabo de carga com cabos de extensão ou adaptadores para conectar com o veículo.
- Remover o cabo de carga apenas pelo acoplamento de carga.
- Nunca limpar a estação de carga com um dispositivo de limpeza de alta pressão, equipamento similar ou com uma mangueira de jardim.
- Para limpar os conectores de carga, desligar a alimentação de tensão elétrica.
- Durante a aplicação, o cabo de carga não pode ser sujeito a qualquer carga de tração.
- Garantir que apenas podem aceder à estação de carga pessoas que leram estas instruções de operação.



AVISO

- Quando não estiver a ser utilizado, pendure o cabo de carga no suporte do cabo fornecido e fixe o acoplamento de carga na braçadeira de montagem. O cabo de carga é colocado à volta do suporte do cabo para que este não toque no chão.
- Assegure-se de que o cabo de carga e o acoplamento de carga estão protegidos de serem passados por cima, apertados e de todos os outros riscos mecânicos.

3.3 Indicações de segurança para a instalação



- Para uma instalação segura, siga as instruções deste documento.
- A instalação e a ligação da estação de carga devem ser executadas apenas por um técnico electricista qualificado.
- Respeite os requisitos legais locais referentes a instalações elétricas, proteção contra incêndios, disposições de segurança e saídas de emergência no local da instalação planeado.
- Utilizar apenas o material de montagem fornecido.

- Com o aparelho aberto, tome medidas adequadas relativamente à proteção ESD, de modo a evitar descargas eletrostáticas.
- Durante o manuseamento de placas em risco eletrostático, utilize pulseiras antiestáticas ligadas à terra e tenha em atenção as medidas de prevenção ESD adequadas. As pulseiras somente devem ser utilizadas durante a montagem e fecho da unidade de carregamento. As pulseiras nunca devem ser utilizadas numa Webasto Next condutora de eletricidade.
- Durante a instalação da Webasto Next, os técnicos de eletricidade devem estar adequadamente ligados à terra.
- Não instale a Webasto Next numa área com risco de explosão (zona Ex).
- Instale a Webasto Next de tal modo que o cabo de carregamento não bloqueie ou impeça uma passagem.
- Não instale a Webasto Next em ambientes com amoníaco ou ar que contenha amoníaco.
- Não instale a Webasto Next num local onde possa ser danificada por objetos em queda.
- A Webasto Next é adequada para a utilização em espaços interiores e exteriores.
- Não instale a Webasto Next na proximidade de sistemas de aspersão de água, como p. ex., instalações de lavagem de automóveis, aparelhos de limpeza a alta pressão ou mangueiras de jardim.
- Proteja a Webasto Next de danos devido a gelo, granizo ou similar. Gostariamos aqui de destacar o nosso grau de proteção IP (IP54).
- A Webasto Next é adequada para a utilização em áreas sem restrição de acesso.
- Proteja a Webasto Next da luz solar direta. A corrente de carga pode ser reduzida devido a altas temperaturas ou o processo de carga eventualmente ser interrompido. A temperatura de operação da variante de 11 kW

é -30 °C a +55 °C.

A temperatura de operação da variante de 22 kW é -30 °C a +45 °C.

- O local de instalação do Webasto Next deve ser selecionado de tal modo, que não seja possível uma passagem inadvertida de veículos. Caso não possam ser excluídos danos devem tomar-se medidas de proteção.
- Não coloque a Webasto Next em serviço, no caso de a mesma ter sido danificada durante a instalação; o aparelho deve ser substituído.

3.4 Indicações de segurança para a ligação eléctrica

AVISO

- Cada estação de carga deve ser protegida por um interruptor de corrente diferencial residual e um disjuntor próprios na instalação da ligação. Ver capítulo 4.1, "Requisitos para a área de instalação" na página 246.
- Antes da conexão elétrica da estação de carga, garantir que as ligações elétricas estão livres de tensão.
- Garantir que é utilizado o cabo de ligação correto para a ligação elétrica à rede.
- Não deixar a estação de carga sem supervisão com a tampa aberta.
- Alterar a configuração do interruptor DIP apenas com o equipamento desligado.
- Tem que ter em conta os eventuais registos junto do operador responsável pela distribuição da rede eléctrica.

3.5 Indicações de segurança para a colocação em funcionamento

AVISO

- A colocação em funcionamento da estação de carga deve ser efetuada apenas por um técnico electricista.
- Antes da colocação em funcionamento, o técnico electricista deve verificar a correta conexão da estação de carga.

- Não se pode carregar nenhum veículo na primeira conexão da estação de carga
- Antes da primeira conexão da estação de carga verificar visualmente se o cabo de carga, o carregador e a estação de carga apresentam algum dano externo. Não está permitido a conexão de uma estação de carga com cabo de carga o carregador danificado.

3.6 Indicações de segurança para a limpeza

PERIGO

Tensões elevadas.

Perigo de um choque eléctrico mortal. A estação de carga não deve ser limpa com água corrente.

Detalhes sobre a manutenção, limpeza e reparação estão disponíveis no manual.

3.7 Indicações de segurança para a substituição do cabo de carga

PERIGO

Perigo de um choque eléctrico mortal.

- ▶ Desligar a fonte de alimentação elétrica para a estação de carga na instalação e proteger contra ativação.

INDICAÇÃO

Devem ser utilizadas apenas peças originais da Webasto.

3.8 Indicadores LED

3.8.1 Indicador LED de operação

Indicador de operação: ver Fig. 7, metade superior.

Indicador de operação	Descrição
N1	O LED não acende: Estação de carga está desligada.
N2	A luz sequencial branca liga/desliga: estação de carga inicia.
N3	LED a piscar em branco: Interface do utilizador de comunicação inicia.
N4	LED verde iluminado contínuo: Estação de carga está standby.
N5	LED a piscar em azul: Estação em uso e carregando.
N6	A luz sequencial verde liga/desliga: a estação de carga está em funcionamento, mas bloqueada pela função "Scan & Charge".
N7	A luz sequencial verde liga/desliga: a estação de carga está em funcionamento, mas bloqueada pela função "Scan & Charge".
N8	A luz sequencial laranja liga/desliga: processo de carga interrompido pelo operador da rede.

3.8.2 Indicador LED de erro

Código de erros: ver Fig. 7 metade inferior.

Indicador de erro	Descrição
F1	O LED acende a verde, adicionalmente aparece um pulsar amarelo: A estação de carga tem sobreaquecimento e carga o veículo com potência reduzida. Depois de um período de arrefecimento a estação de carga prossegue com o processo de carga normal.
F2	O LED acende de forma contínua a amarelo e soa um sinal sonoro durante 0,5 seg.: Temperatura excessiva. A função de carga é interrompida e após uma fase de arrefecimento a estação de carga continua o processo de carga.
F3	O LED acende a verde, adicionalmente aparece um pulsar vermelho e soa um sinal acústico durante 0,5 s: Existe um erro de instalação na ligação da estação de carga, a monitorização de fases está ativa, a tensão de alimentação está fora da faixa válida de 200 V a 260 V. ▶ Verificação do campo rotativo/sequência de fases (é necessário campo de rotação à direita), frequência da rede, definição de ligação DIP e da resistência do condutor de proteção por um electricista.
F4	LED pisca 1 s a vermelho em ciclos de 2 seg. e soa um sinal sonoro durante 0,5 seg. Posteriormente, um sinal sonoro durante 5 seg. com pausa de 1 seg.: Existe um erro no veículo. ▶ Conectar novamente o veículo.
F5	LED vermelho pisca em ciclos de 0,5 seg. e ciclos de 3 seg. durante 0,5 seg. Soa um sinal sonoro durante 0,5 seg.: Há um erro interno com baixa voltagem (por exemplo, 12 V). ▶ Verificação por um técnico electricista.

Indicador de erro	Descrição
F6	O LED acende de forma contínua a vermelho e soa um sinal sonoro durante 0,5 seg. Posteriormente, um sinal sonoro durante 5 seg. com pausa de 1 seg.: Existe um problema com a monitorização da tensão ou a monitorização do sistema. ▶ Verificação por um técnico electricista.  Perigo de um choque elétrico mortal. Desligar a fonte de alimentação elétrica para a estação de carga na instalação e proteger contra ativação. Só depois remover o cabo de carga do veículo.

4 Instalação e ligação elétrica

⚠ PERIGO

Ter em atenção as indicações de segurança referidas em Segurança.

Para aceder a outros documentos, utilize uma das seguintes opções:

App Webasto Service (para instalação)

Para descarregar esta aplicação:

- ▶ digitalize o código QR ou



- ▶ vá para:

<https://apps.apple.com/> (Apple App Store) ou <https://play.google.com/> (Google Play Store).

Para aceder à aplicação Webasto Service e à documentação técnica online da Webasto digitalize o código QR ou o código de barras na embalagem do seu produto da Webasto.

Podem encontrar o nosso manual de operação na página de internet da Webasto em:

<https://charging.webasto.com/int/products/documentation>

Todos os idiomas podem ser encontrados no portal de download no nosso site.

← INDICAÇÃO

O conceito de segurança da Webasto Next é baseado num sistema de alimentação elétrica com ligação à terra que deve estar sempre garantida durante a instalação por um técnico electricista.

App Webasto Charger Setup (para instalação)

Para descarregar esta aplicação:

- ▶ digitalize o código QR ou



- ▶ vá para:

<https://apps.apple.com/> (Apple App Store) ou <https://play.google.com/> (Google Play Store).

App Webasto ChargeConnect (para operação)

Para descarregar esta aplicação:

- ▶ digitalize o código QR ou



- ▶ vá para:

<https://apps.apple.com/> (Apple App Store) ou <https://play.google.com/> (Google Play Store).

4.1 Requisitos para a área de instalação

Ao escolher o local de instalação da Webasto Next, devem ser tidos em consideração os seguintes pontos:

- Durante a instalação, o canto inferior do modelo de montagem anexo deve ter uma distância mínima de 90 cm em relação ao chão. Ver Fig. 9.
- Caso sejam montadas várias estações de carga lado a lado, deve ser mantida uma distância mínima de 200 mm entre as estações individuais.
- A superfície de montagem deve ser sólida e estável.
- A superfície de montagem deve ser completamente plana (máx. 1 mm de discrepância entre os pontos de montagem individuais).
- A superfície de montagem não pode conter substâncias facilmente inflamáveis.
- Um percurso dos cabos da estação de carga para o veículo o mais curto possível.
- O veículo não pode pisar o cabo quando estiver estacionado.
- Possíveis ligações elétricas da infraestrutura.
- Sem impedimento de passeios e caminhos de emergência.
- Para uma operação ideal e sem anomalias deve ser escolhido um local de instalação sem luz solar direta.
- A posição habitual de estacionamento do veículo tendo em conta a posição da ficha de carregamento do veículo.
- Cumprimento dos regulamentos locais de construção e de proteção contra incêndios.

INDICAÇÃO

A distância de montagem entre o rebordo inferior da estação de carga e o chão deve ser de no mínimo 0,9 m.

INDICAÇÃO

Consideração do kit de instalação para fins específicos do país (ver Volume de fornecimento).

4.2 Critérios para a ligação eléctrica

A corrente de carga máxima parametrizada em fábrica está indicada na placa de características da estação de carga. Com os interruptores DIP pode ser ajustada a corrente de carga máxima para o valor do disjuntor de cabos instalado no lado de instalação.

INDICAÇÃO

Os valores de corrente dos dispositivos de proteção selecionados não devem, em momento algum, ser inferiores ao valor de corrente especificado na placa de características da estação de carga ou ajustado com o interruptor DIP.

Ver capítulo 4.7, "Ajuste do interruptor DIP" na página 249.

Antes do início dos trabalhos de ligação, devem ser verificadas por um técnico eletricitista as condições prévias para a instalação da estação de carga.

Em função do país devem tomar em conta os regulamentos das entidades e do operadores da rede de distribuição de eléctrica, p. ex. registo obrigatório da instalação de uma estação de carga.

INDICAÇÃO

Em alguns países, a carga de 1 fase está limitada a uma intensidade de corrente definida. As condições locais de ligação devem ser observadas.

Os dispositivos de proteção referidos em seguida devem estar projetados de modo que, em caso de falha, a estação de carga seja desligada da alimentação. Ao escolher os disjuntores, devem ser aplicadas as regulamentações de instalação e normas nacionais. A corrente de carga máxima parametrizada em fábrica está indicada na placa de características da estação de carga. Com os interruptores DIP pode ser ajustada a corrente de carga máxima para o valor do disjuntor de cabos instalado no lado de instalação.

4.2.1 Dimensionamento do interruptor de corrente diferencial residual

Por princípio aplicam-se as regulamentações nacionais de instalação. Salvo indicação em contrário, cada estação de carga deve ser protegida por um dispositivo de proteção diferencial residual (RCD tipo A) adequado com uma corrente de disparo ≤ 30 mA.

4.2.2 Dimensionamento do disjuntor

O disjuntor (MCB) deve estar em conformidade com a EN 60898. A energia passante (I^2t) não deve exceder os 80 000 A²s.

Em alternativa, também pode ser implementada uma combinação de disjuntor e interruptor de corrente diferencial (RCBO) conforme a EN 61009-1. Para esta combinação de disjuntores, também se aplicam os parâmetros supracitados.

4.2.3 Dispositivo seccionador de rede

A estação de carga não possui qualquer interruptor de alimentação própria. Os dispositivos de protecção instalados na rede destinam-se, assim, também a desligar a alimentação eléctrica.

4.3 Instalação

Ver também capítulo 5, "Montagem" na página 250.

O material de montagem fornecido destina-se à instalação da estação de carga numa alvenaria ou numa parede de betão. Para a instalação na base, o material de montagem está incluído no respetivo volume de fornecimento da base.

1. Respeitar a posição de montagem no local de instalação. Ver Fig. 9
2. Tirar da embalagem o molde de orifícios para a perfuração.
3. Com a ajuda da régua de perfuração, marcar as quatro posições dos orifícios no local de instalação. Ver Fig. 8 e Fig. 9.
4. Perfurar 4 orifícios com \varnothing de 8 mm nas posições marcadas.

INDICAÇÃO

O orifício (1) deve ser utilizado para a instalação doméstica. O orifício (2) apresentado à esquerda deve ser utilizado para a utilização do cabo LAN. Ver também Fig. 9.

5. Posicionar e montar o suporte com 2 buchas e 2 parafusos, 6 x 70 mm, T25 sobre os orifícios superiores.
6. Retirar a cobertura inferior da área de ligação da estação de carga.

Fig. 1

1. Remova a proteção contra dobras espiral da área de ligação da estação de carga e coloque-a com o restante material fornecido.
2. No caso de uma instalação à superfície, criar um entalhe para a instalação do cabo de alimentação na parte traseira da estação de carga através dos pontos de quebra pré-determinados fornecidos nas laterais (se necessário, rebarbar os cantos das brechas com a ajuda da lima redonda).
3. Inserir o cabo de alimentação pela passagem prevista para o efeito e colocar a estação de carga no suporte já montado.
4. Montar a estação de carga com 2 parafusos, 6 x 90 mm, T25 sobre os furos de fixação na área de ligação inferior. O binário máx. de 6 Nm (Newton metro) não deve ser excedido.

4.3.1 Ligação do cabo de carga

1. Deslizar a proteção contra dobras espiral com a abertura não roscada para a frente sobre o cabo de carga fornecido.
2. Passar o cabo de carga pelo clipe de vedação previamente montado.

INDICAÇÃO

Tenha em atenção o correto assentamento da borracha vedante previamente montada no clipe de vedação.

3. Empurre o cabo de carga no mín. 10 mm para além do canto superior da área de fixação da braçadeira de alívio de tração.

4. Rodar a espiral de proteção contra dobras algumas vezes no clipe de vedação.

INDICAÇÃO

Não apertar ainda.

Fig. 2

5. Apertar a braçadeira de alívio de tração fornecida na posição correta no cabo de carga.

INDICAÇÃO

A braçadeira de alívio de tração tem duas opções de posição para variantes de cabos de carga de 11 kW e 22 kW.

Certifique-se de que a marcação "11 kW installed" está visível num cabo de carga de 11 kW.

6. Montar a braçadeira de alívio de tração na posição de montagem correta com os parafusos Torx incisivos de rosca própria fornecidos (6,5 x 25 mm) e apertar 5,5 Nm. (Atenção: não apertar demasiado os parafusos).
7. A braçadeira de alívio de tração tem de ficar plana quando firmemente aparafusada.

INDICAÇÃO

Efetue uma verificação da tensão no cabo de carga para assegurar que o cabo de carga já não se move.

8. Aperte agora a espiral de proteção contra dobras ao clipe de vedação com 4 Nm.
9. Com a ajuda da chave de fendas (3,5 mm), conecte as extremidades individuais do cabo ao bloco de bornes direito com a marcação "OUT" conforme a especificação na imagem (Fig. 4).
10. Para isso, empurre a chave de fenda na abertura superior prevista para tal do alívio por mola do bloco de terminais e abra, assim, a mola de borne.
11. Insira agora o cabo individual na abertura de ligação prevista para o efeito do bloco de terminais (abertura inferior).

12. Em seguida, puxe novamente a chave de fendas para fora e assegure-se, através de uma verificação da tração, de que os cabos individuais estão integralmente presos e de um modo correto.

Cabo de carga	Descrição
Azul	N
Castanho	L1
Preto	L2
Cinzentos	L3
Amarelo e verde	PE
Preto e branco	Cabo de comando (CP)

Fig. 3

1. Conecte o cabo de comando (CP) preto/branco em ligação com um terminal ao borne (contacto inferior 1).

INDICAÇÃO

Pressione o contacto de mola branco à direita da ligação para baixo, enquanto insere completamente o cabo de comando.

2. Através de uma verificação da tração, certifique-se de que o cabo está integralmente preso e de um modo correto.

4.3.2 Substituição do cabo de carga

Os cabos de carga estão sujeitos a desgaste e podem ser danificados, por exemplo, ao serem passados por cima; nestes casos, é necessária a sua substituição.

AVISO

Uma substituição do cabo de carga só deve ser efetuada por um técnico electricista qualificado.

PERIGO

Perigo de um choque eléctrico mortal.

- ▶ Desligar a fonte de alimentação eléctrica para a estação de carga na instalação e proteger contra ativação.

INDICAÇÃO

Devem ser utilizadas apenas peças originais da Webasto do mesmo nível de desempenho.

INDICAÇÃO

Durante o período de utilização da Webasto Next, o cabo de carga deve ser substituído, **no máximo, quatro vezes**.

INDICAÇÃO

Se precisar de peças sobressalentes, contacte o seu instalador ou distribuidor.

Procedimento para substituição do cabo de carga:

1. Desligar a alimentação eléctrica e cabo de carga do veículo.
2. Remover a tampa da área de ligação da Wallbox.
3. Desconectar os bornes e prensas-cabos do cabo de carga.
4. Remover a braçadeira de alívio de tensão e conduzir o cabo de carga danificado para fora da Wallbox para baixo.
5. Instalar o novo cabo de carga (utilizar apenas peças de substituição originais da Webasto) em conformidade com capítulo 4.3.1, "Ligação do cabo de carga" na página 247.
6. Fechar a tampa da área de ligação da Wallbox.
7. Executar uma nova colocação em funcionamento de acordo com capítulo 4.8, "Primeira colocação em funcionamento" na página 249.

4.4 Ligação elétrica

1. Verifique e certifique-se de que o cabo de alimentação está sem tensão e que as medidas contra reativação foram tomadas.
2. Verifique e cumpra todos os requisitos necessários para a ligação e anteriormente referidos neste manual.
3. Retire as buchas para passagem de cabos do material fornecido.
4. Empurre a bucha de passagem de cabos sobre o cabo de alimentação.

INDICAÇÃO

Certifique-se de que o auxiliar de inserção da bucha está instalado na parte traseira da estação de carga, contudo não o posicione ainda no ilhó da caixa.

5. Caso se deva incluir um cabo de dados, utilize a segunda bucha para passagem de cabos fornecida e repita a etapa supramencionada.
6. Retire o revestimento do cabo de alimentação.
7. Ao utilizar um cabo de alimentação rígido dobre os cabos individuais, considerando os raios de curvatura mínima, de modo a possibilitar uma ligação aos terminais sem grande tensão mecânica.
8. Ao utilizar um cabo de alimentação rígido dobre os cabos individuais, considerando os raios de curvatura mínima, de modo a possibilitar uma ligação aos terminais sem grande tensão mecânica.

Fig. 4

IN Ligações do cabo de alimentação

OUT Ligações do cabo de carga

1. Com a ajuda da chave de fendas (3,5 mm), conecte as extremidades individuais do cabo ao bloco de bornes à esquerda com a marcação "IN" conforme a especificação na imagem (Fig. 4).
- INDICAÇÃO**
Ao ligar, tenha em atenção a sequência correta da ligação de um campo rotativo à direita.
2. Para isso, empurre a chave de fenda na abertura superior prevista para tal do alívio por mola do bloco de terminais e abra, assim, a mola de borne.
 3. Insira agora o cabo individual na abertura de ligação prevista para o efeito do bloco de terminais (abertura inferior).
 4. Em seguida, puxe novamente a chave de fendas para fora e assegure-se, através de uma verificação da tração, de que os cabos individuais estão presos na íntegra e de forma correta e que não são visíveis quaisquer pontos de cobre abertos.

INDICAÇÃO

No caso de várias estações de carga num ponto de alimentação de energia principal partilhado: Risco de sobrecarga.

► Uma rotação de fases deve estar prevista e deve ser adaptada na configuração da ligação das estações de carga. Ver manual de configuração online:

<https://charging.webasto.com/int/products/documentation>

5. Insira o cabo de dados na ligação prevista para o efeito na área de ligação. Ver Cabo de comando (Control Pilot) e .
6. Remova possível sujidade da área de ligação, como resíduos do isolamento.
7. Verifique novamente se todos os cabos estão bem fixos no respetivo borne.
8. Posicione agora a bucha de passagem de cabos no ilhó da caixa.

INDICAÇÃO

Certifique-se de que não existem quaisquer brechas entre a caixa e a bucha de passagem de cabos.

4.4.1 A ligação elétrica em redes divididas (fase dividida)

Configuração da ligação:

Cabo de alimentação	Bloco de terminais
L1	L1
L2	Neutro

Configuração do interruptor DIP: D6 = 0 (OFF)

INDICAÇÃO

Com esta configuração de ligação não está definida qualquer limitação de carga desequilibrada.

INDICAÇÃO

Condutor de rede: entre L1 e L2 devem existir, no máximo, 230 V de tensão nominal.

4.5 Cabo LAN

Ligação da estação de carga à infraestrutura de rede no local de instalação. A estação de carga pode ser configurada e controlada através desta ligação (condição prévia: ligação ao back-end ou ao sistema de Gestão de

Energia local). Recomenda-se um cabo de rede da categoria CAT7. O cabo LAN deve ser passado através da abertura esquerda da Wallbox para o ligar ao conector LAN.

4.6 Comando da potência real

Fig. 5

O controlo da potência efetiva de acordo com a diretiva conforme a VDE AR-4100 deve ser ligado do seguinte modo:
Ambos os cabos do recetor de telecomando centralizado ou do contacto isento de potencial devem ser conectados neste conector na posição 3 e 4 (ver Fig. 5). O posicionamento (sequência) de ambos os cabos na pos. 3 e 4 pode ser escolhido livremente. (Secção transversal máx. do cabo de 1,5 mm²).

⚠ AVISO

Entre os bornes 3 e 4 não pode ser aplicada tensão. O relé utilizado ou o recetor de controlo redondo deve trabalhar isento de potencial.

4.7 Ajuste do interruptor DIP

⚠ PERIGO

Tensões elevadas.

► Perigo de um choque eléctrico mortal.

► Certifique-se de que não há tensão.

Os interruptores DIP determinam a intensidade de corrente máxima. De seguida, a configuração pode ser ajustada através da app Charger Setup em passos de 1 A até ao valor máximo, configurado pelos interruptores DIP.

Fig. 6

Interruptor DIP à esquerda/ON = 1

Interruptor DIP à direita/OFF = 0

Ajuste de fábrica do interruptor DIP:

D1	D2	D3	D4	D5	D6
Off	Off	Off	On	On	On

INDICAÇÃO

Alterar às definições dos interruptores DIP implica reinicializar a estação de carga para validar as novas definições.

D1	D2	D3	[A]	Descrição
0	0	0	32	Estado de entrega
0	0	1	10	
0	1	0	13	
0	1	1	16	
1	0	0	20	
1	0	1	25	
1	1	0	8	
1	1	1	0	Modo de demonstração: carga não é possível

⚠ AVISO

Os interruptores DIP devem ser adaptados à instalação a montante por um técnico electricista antes da colocação em funcionamento.

- D4 0= nenhuma limitação de carga desequilibrada na carga monofásica.
1= limitação de carga desequilibrada para 16 A e D1-D3 > 20 A (para CH e AT).
- D5 0= nenhuma limitação de carga desequilibrada na carga monofásica.
1= limitação de carga para 20 A e D1-D3 > 25 A (para D).
- D6 1= rede TN/TT.
0= rede IT (apenas é possível uma ligação de rede monofásica).

⚠ AVISO

As definições na app Webasto Charger Setup só podem ser adaptadas por um técnico electricista.

4.8 Primeira colocação em funcionamento

4.8.1 Verificação de segurança

Documentar os resultados das verificações e medições efectuadas durante o arranque inicial correspondente ao requisitos e normas de instalação aplicáveis. A app Webasto Charger Setup ajuda-o na verificação no âmbito da colocação em funcionamento. Regulamentos locais relativos à operação, instalação e a protecção ambiental também se aplica.

4.8.2 Procedimento de arranque

1. Remover os restos de material da área de ligação.
2. Verificar se cada parafuso está correctamente apertado e cada abraçadeira está correctamente apertada.
3. Montar a tampa inferior.
4. Fixar a cobertura inferior com os parafusos de montagem; apertar com cautela os parafusos de montagem até ao batente. Ver Fig. 1.
5. Ligar a alimentação.
 - É ativada a sequência de arranque (duração até 60 segundos).
 - Luz sequencial branca liga/desliga. Ver Fig. 7, Estado operacional N2.

Fig. 7

1. Verificar a primeira colocação em funcionamento e registar os valores de medição no protocolo de teste. Neste caso, a app Webasto Charger Setup pode ajudá-lo na execução e documentação. Um acoplamento de carga é usado como ponto de medição e um simulador EV é usado como auxiliar de medição.
2. Simular e testar as funções individuais de operação e protecção com o simulador de veículo eléctrico.
3. Conectar o cabo de carga a um veículo.
 - O LED muda de verde (N3) para azul (N4) a piscar, ver Fig. 7.

PT

5 Montagem

Fig. 8

Fig. 9

1 Orifício cabo instalação doméstica

2 Orifício do cabo LAN

*) As ferramentas apresentadas não fazem parte do volume de fornecimento da Wallbox.

6 Substituição do cabo de carga

⚠ PERIGO

Perigo de um choque eléctrico mortal.

- ▶ Desligar a fonte de alimentação elétrica para a estação de carga na instalação e proteger contra ativação.

← INDICAÇÃO

Devem ser utilizadas apenas peças originais da Webasto do mesmo nível de desempenho.

← INDICAÇÃO

Durante o período de utilização da Webasto Next, o cabo de carga deve ser substituído, **no máximo, quatro vezes**.

← INDICAÇÃO

Se precisar de peças sobressalentes, contacte o seu instalador ou distribuidor.

Ver capítulo 4.3.2, " Substituição do cabo de carga" na página 247.

7 Eliminação

PT



O símbolo do caixote do lixo com uma cruz significa que este equipamento elétrico / eletrónico não pode ser eliminado no lixo doméstico no final da sua vida útil. Estão disponíveis centros de recolha locais gratuitos para tirar resíduos de equipamentos elétricos / eletrónicos. Pode conseguir as direções no seu município ou administração local. A recolha separada de eletricidade e dispositivos eletrónicos permite a reutilização e reciclagem de materiais e a reutilização de equipamentos antigos, ao

mesmo tempo contribuímos a prevenir as consequências negativas para as pessoas e ao médio ambiente que envolve a eliminação de Substâncias potencialmente perigosas incluídas nesses equipamentos.

– Eliminar a embalagem nos respectivos ecopontos de acordo com a legislação nacional aplicável.

Áustria:

Na Áustria, o direito comunitário foi transposto para a legislação nacional através da EAG-VO. Essa transposição garante, entre outros, a possibilidade de devolver gratuitamente resíduos de equipamentos elétricos e eletrónicos provenientes de particulares (REEE) junto de pontos de recolha públicos. Os REEE já não podem ser eliminados juntamente com os resíduos domésticos, mas devem ser entregues junto dos pontos de recolha previstos para o efeito. Desta forma, é possível reutilizar equipamentos funcionais ou reciclar componentes valiosos de equipamentos danificados. Isto deve contribuir para uma utilização mais eficiente dos recursos e para um desenvolvimento mais sustentável. Além disso, só uma recolha seletiva dos componentes perigosos dos equipamentos (como por ex. CFC ou mercúrio) permite encaminhá-los para um tratamento adequado, prevenindo assim os impactos negativos no meio ambiente e na saúde humana. Os municípios e os próprios fabricantes disponibilizam diversas opções de devolução e de recolha dos seus resíduos particulares. Na seguinte página web, pode encontrar um resumo dos pontos de recolha existentes: <https://secure.umweltbundesamt.at/eras/registerabfrageEAGSammelstelleSearch.do>. Todos os equipamentos elétricos e eletrónicos para uso doméstico estão identificados com o símbolo de um contentor do lixo riscado. Esses equipamentos podem ser entregues junto de todos os pontos de recolha enumerados nesse link e não devem ser eliminados juntamente com resíduos domésticos.

8 Declaração de Conformidade

A Webasto Next foi concebida, produzida, testada e fornecida de acordo com as diretivas, regulamentações e normas relevantes em matéria de segurança, CEM e impacto ambiental. A Webasto Roof & Components SE declara que o tipo de sistema de radiofrequência "Estação de carga Webasto Next " está em conformidade com a Diretiva 2014/53/UE. O texto completo da declaração de conformidade UE encontra-se disponível no seguinte endereço de Internet: <https://charging.webasto.com/int/products/documentation>

9 Lista de verificação para a instalação da estação de carga Webasto

Estação de carga	Webasto Next								
Potência de carga	11 kW	<input type="checkbox"/>		22 kW	<input type="checkbox"/>				
Número de série									
Número de material									
Sistema de alimentação elétrica	TN/TT	<input type="checkbox"/>		IT	<input type="checkbox"/>		Fase de separação	<input type="checkbox"/>	
		On	Off		On	Off		On	Off
Configuração de DIP	D1	<input type="checkbox"/>	<input type="checkbox"/>	D2	<input type="checkbox"/>	<input type="checkbox"/>	D3	<input type="checkbox"/>	<input type="checkbox"/>
	D4	<input type="checkbox"/>	<input type="checkbox"/>	D5	<input type="checkbox"/>	<input type="checkbox"/>	D6	<input type="checkbox"/>	<input type="checkbox"/>
Com caixas de verificação para assinalar para o instalador									
Geral:									aplicável/feito
A instalação, a ligação elétrica e a colocação em funcionamento da estação de carga foi efetuada por um electricista.									<input type="checkbox"/>
Condições locais:									
A estação de carga está instalada num ambiente não potencialmente explosivo.									<input type="checkbox"/>
A estação de carga está instalada num local, em que a mesma não possa ser danificada pela queda de objetos.									<input type="checkbox"/>
A estação de carga está instalada numa área protegida do sol.									<input type="checkbox"/>
Sublinhe as condições meteorológicas no dia da instalação: sol, chuva, nublado, neve ou outro _____.									<input type="checkbox"/>
O local da estação de carga foi selecionado, de forma a evitar danos devido ao arranque inadvertido por veículos.									<input type="checkbox"/>
Os requisitos legais relativos às instalações elétricas, proteção contra incêndios, as determinações de segurança e as saídas de emergência foram considerados.									<input type="checkbox"/>
O cabo e o acoplamento de carga estão protegidos contra contacto com fontes de calor, água, sujidade e químicos.									<input type="checkbox"/>
O cabo e o acoplamento de carga estão protegidos contra passagem por cima, entalamento ou outros perigos mecânicos.									<input type="checkbox"/>
Foi explicado ao cliente/utilizador como é que é desligada a tensão da Webasto Next com os dispositivos de proteção do lado da instalação.									<input type="checkbox"/>
Requisitos relativos à estação de carga:									
Durante a instalação, é instalada a bucha de cabo para o cabo de alimentação e o cabo de sinal.									<input type="checkbox"/>
A proteção contra dobras do cabo de carga está aparafusada na estação de carga e a borracha de vedação está corretamente colocada na proteção contra dobras.									<input type="checkbox"/>
Na instalação está conectado o cabo de carga adequado (11 kW ou 22 kW) para a estação de carga (conf. a placa de características). A braçadeira de alívio de tração para garantia do alívio de tração do cabo de carga está montada. Os binários de aperto especificados foram considerados. O cabo de carga está ligado conforme o manual.									<input type="checkbox"/>
Antes do fecho da cobertura foram removidas ferramentas e resíduos de instalação da estação de carga.									<input type="checkbox"/>
O condutor CP está corretamente instalado.									<input type="checkbox"/>
A condição prévia de um campo com rotação à direita é cumprida na instalação.									<input type="checkbox"/>

Requisitos relativos à estação de carga:

Durante a colocação em funcionamento, devem ser preparados protocolos de teste aplicáveis localmente e deve também ser entregue uma cópia ao cliente.



Cliente/Mandante:

Local:

Assinatura:

Data:

Eletricista/Prestador:

Local:

Assinatura:

Data:

Cuprins

1	Ghid scurt de instrucțiuni pentru soluții prin aplicații.....	254	
2	Generalități	255	
2.1	Scopul documentului.....	255	
2.2	Lucrul cu acest document.....	255	
2.3	Utilizarea conformă destinației.....	255	
2.4	Utilizarea simbolurilor și accentuării.....	255	
2.5	Garanție și răspundere.....	255	
2.6	Licențe software.....	255	
3	Siguranța.....	255	
3.1	Generalități	255	
3.2	Indicații generale privind siguranța.....	255	
3.3	Indicații de siguranță cu privire la instalare.....	256	
3.4	Indicații de siguranță privind conexiunea electrică.....	257	
3.5	Indicații de siguranță cu privire la punerea în funcțiune.....	257	
3.6	Indicații de siguranță pentru curățare.....	257	
3.7	Indicații de siguranță pentru înlocuirea cablului de încărcare... 257		
3.8	Indicatoare LED.....	257	
4	Instalarea și conectarea electrică.....	258	
4.1	Cerințe cu privire la zona de instalare.....	259	
4.2	Criterii pentru conexiunea electrică.....	259	
4.3	Instalarea.....	259	
4.4	Racordul electric.....	261	
4.5	Cablul LAN.....	261	
4.6	Controlul puterii active.....	261	
4.7	Setarea comutatorului DIP.....	262	
4.8	Prima punere în funcțiune.....	262	
5	Montarea.....	262	
6	Înlocuirea cablului de încărcare.....	262	
7	Eliminarea ca deșeu.....	263	
8	Declarație de conformitate.....	263	
9	Listă de verificare pentru instalarea stației de încărcare Webasto.....	264	

1 Ghid scurt de instrucțiuni pentru soluții prin aplicații

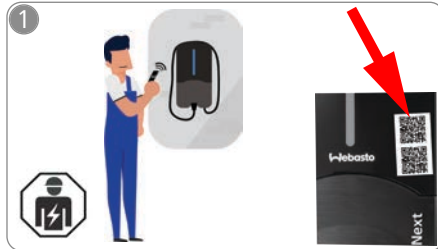

✓ Pentru funcția "Scan & Charge" sunt disponibile două coduri QR, care în starea de livrare se găsesc sub folia de protecție.

Webasto Next trebuie instalată de către un electrician calificat.



Descărcați aplicațiile necesare:

- 1) Pentru instalare: Webasto Charger Setup
- 2) Pentru operare: Webasto ChargeConnect

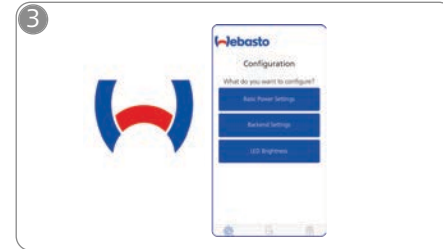

Deschideți aplicația Webasto Charger Setup și configurați-vă stația de încărcare.

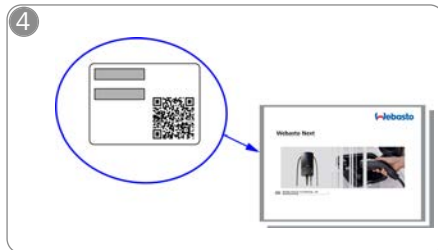

👁️ Scanați codul QR de pe eticheta din ghidul scurt de instrucțiuni sau tastați manual codul WLAN.

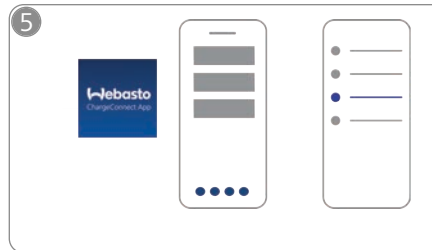

👉 Deschideți aplicația ChargeConnect și urmați etapele pentru a conecta stația de încărcare cu ChargeConnect-Cloud.



⚡ Introduceți fișa de încărcare și descoperiți funcțiile stației dvs. de încărcare.

Descrieri detaliate ale Webasto Next dvs. găsiți în manualul online detaliat.

2 Generalități

Cea mai nouă versiune a acestui document o găsiți la: <https://charging.webasto.com/int/products/documentation>

2.1 Scopul documentului

Acest Quick Start Guide este parte a produsului și conține informații introductive, relevante pentru siguranță și pentru instalare, despre produsul Webasto Next. Versiunea actuală este disponibilă la:

<https://charging.webasto.com/int/products/documentation>

Pentru instalarea și operarea în condiții de siguranță a Webasto Next dvs. sunt necesare în volum complet instrucțiunile de operare și de instalare.

Instrucțiunile de operare și de instalare sunt necesare pentru utilizarea:

- **WebUI**
- **Dynamic Load Management (DLM)**
- **Home-Energy-Management-System (HEMS)**

Instrucțiunile noastre de operare și de instalare le găsiți pe pagina web Webasto, la:

<https://charging.webasto.com/int/products/documentation>

2.2 Lucrul cu acest document

- ▶ Citiți acest Quick Start Guide înainte de instalarea și de punerea în funcțiune a Webasto Next.
- ▶ Păstrați acest document la îndemână.
- ▶ Înmânați acest document următorului proprietar sau utilizator al stației de încărcare.

INDICAȚIE

Vă atragem atenția că pentru o instalare corespunzătoare trebuie întocmit de către instalator un proces-verbal de instalare. Pentru a continua, vă rugăm să completați lista noastră de verificare, a se vedea capitolul 9, "Listă de verificare pentru instalarea stației de încărcare Webasto" la pagina 264.

INDICAȚIE

Persoanele cu tulburări ale percepției cromatice au nevoie de sprijin la alocarea tuturor indicatoarelor de eroare.

2.3 Utilizarea conformă destinației

Stația de încărcare Webasto Next este adecvată pentru încărcarea autovehiculelor electrice și hibride conform IEC 61851-1, mod de încărcare 3.

2.4 Utilizarea simbolurilor și accentuări

PERICOL

Cuvântul de avertizare descrie un pericol cu grad ridicat de risc, care dacă nu este evitat poate avea ca urmare moarte sau rănire gravă.

AVERTISMENT

Cuvântul de avertizare descrie un pericol cu grad mediu de risc, care dacă nu este evitat poate avea ca urmare răniiri minore sau majore.

PRECAUȚIE

Cuvântul de avertizare descrie un pericol cu un grad de risc redus, care dacă nu este evitat poate avea ca urmare vătămări corporale minore sau majore.

INDICAȚIE

Cuvântul de avertizare descrie o caracteristică tehnică sau (la nerespectare) posibile deteriorări la produs.

☐ Face referire la documente separate care sunt atașate sau care pot fi solicitate companiei Webasto.

2.5 Garanție și răspundere

În cazul unor reclamații, deficiențe sau deteriorări de orice fel, vă rugăm să vă adresați direct respectivului dvs. partener contractual, instalator sau comerciant. Webasto nu preia nicio răspundere pentru deficiențe și daune, care sunt puse pe seama faptului că nu au fost respectate instrucțiunile de instalare și de operare. Această excludere a răspunderii este valabilă în special pentru:

- utilizării necorespunzătoare
- reparațiilor efectuate de un electrician care nu a încheiat un contract cu Webasto.
- Utilizarea pieselor de schimb neoriginale.

- Modificarea constructivă a aparatului nu este permisă fără acordul Webasto.
- instalării și punerii în funcțiune de către personal necalificat (persoane care nu sunt electricieni).
- eliminării neadecvate după scoaterea din funcțiune.

AVERTISMENT

Instalarea și conectarea stației de încărcare pot fi efectuate doar de către un electrician calificat.



Simbolul cu pubea tăiată indică faptul că trebuie urmate indicațiile din capitolul capitolul 7, "Eliminarea ca deșeu" la pagina 263.

2.6 Licențe software

Acest produs conține software Open Source. Informații suplimentare în acest sens (disclaimer, oferte scrise, informații de licență) pot fi accesate prin serverul web integrat. Serverul web poate fi accesat prin hotspot (<https://172.0.2.1/licensing.html>).

3 Siguranță

3.1 Generalități

Dispozitivul trebuie utilizat numai în stare tehnică ireproșabilă.

Defecțiunile care afectează siguranța persoanelor sau dispozitivului trebuie remediate imediat de către un electrician autorizat, conform regulamentelor naționale în vigoare.

3.2 Indicații generale privind siguranța

- ⚠ – Tensiuni înalte periculoase în interior.
- Stația de încărcare nu dispune de un comutator propriu de rețea. Dispozitivele de protecție instalate pe partea rețelei folosesc, de asemenea, pentru separarea de la rețea.
- Verificați stația de încărcare cu privire la defecțiuni vizibile înainte de utilizare. În caz de deteriorări, nu utilizați stația de încărcare.
- Instalația, conexiunea electrică și punerea în funcțiune a stației de încărcare trebuie efectuate doar de către un electrician.

RO

- Nu îndepărtați panoul de acoperire a zonei de instalare în timpul funcționării.
- Nu îndepărtați marcajele, simbolurile de avertizare și plăcuța de tip de pe stația de încărcare.
- Cablul de încărcare trebuie înlocuit doar de către un electrician, conform instrucțiunilor.
- Este strict interzis să se conecteze alte dispozitive la stația de încărcare.
- Acordați atenție ca atât cablul de încărcare, cât și cuplajul de încărcare să fie protejate împotriva trecerii peste acestea, prinderii și altor pericole mecanice.
- În cazul în care stația de încărcare, cablul de încărcare sau cuplajul de încărcare sunt deteriorate, informați imediat service-ul. Nu utilizați în continuare stația de încărcare.
- Protejați cablul și cuplajul de încărcare împotriva contactului cu surse externe de căldură, apă, murdărie și substanțe chimice.
- Nu prelungiți cablul de încărcare utilizând un cablu prelungitor sau adaptor pentru a-l conecta la autovehicul.
- Decuplați cablul de încărcare numai de la cuplajul de încărcare.
- Nu curățați niciodată stația de încărcare cu un dispozitiv de curățare cu înaltă presiune, cu dispozitive similare sau un furtun de grădină.
- Pentru curățarea fișelor conectorului de încărcare, deconectați alimentarea cu tensiune electrică.
- Nu este permisă expunerea cablului de încărcare niciunei solicitări prin tracțiune în timpul utilizării acestuia.
- Asigurați-vă că la stația de încărcare au acces numai persoanele care au citit aceste instrucțiuni de operare.

AVERTISMENT

- În cazul în care nu utilizați cablul de încărcare, suspendați-l în suportul prevăzut și blocați cuplajul de încărcare în stația de dispozitivul de suspendare. Așezați cablul de încărcare lejer în jurul suportului de cablu, astfel încât să nu atingă solul.
- Aveți grijă ca atât cablul de încărcare, cât și cuplajul de încărcare să fie protejate împotriva trecerii peste acestea, prinderii și altor pericole mecanice.

3.3 Indicații de siguranță cu privire la instalare

-  - Pentru instalarea în condiții de siguranță trebuie urmate instrucțiunile din acest document.
- Instalarea și conectarea stației de încărcare pot fi efectuate doar de către un electrician calificat.
- Respectați cerințele legale locale cu privire la instalațiile electrice, protecția la incendiu, prevederile de siguranță și căile de evacuare la locul de instalare planificat.
- Utilizați doar materialul de montaj livrat.
- Atunci când dispozitivul este deschis, luați măsuri corespunzătoare pentru protecția DES, pentru a evita descărcările electrostatice.
- La manipularea plăcilor de circuite aflate în pericol din punct de vedere electrostatic, purtați brățări antistatice legate la pământ și respectați măsurile corespunzătoare de protecție DES. Brățările pot fi purtate doar la montarea și conectarea unității de încărcare. Brățările nu trebuie purtate niciodată la o Webasto Next aflată sub tensiune.
- În timpul instalării Webasto Next, electricienii trebuie să fie legați la pământ în mod corespunzător.
- Nu instalați Webasto Next într-o zonă cu pericol de explozie (zona Ex).
- Instalați Webasto Next în așa fel încât cablul de încărcare să nu blocheze sau să nu împiedice nicio trecere.

- Nu instalați Webasto Next în medii cu amoniac sau aer care conține amoniac.
- Nu instalați Webasto Next într-un loc în care poate fi deteriorată ca urmare a obiectelor care cad.
- Webasto Next este adecvată pentru utilizare în spații interioare și exterioare.
- Nu instalați Webasto Next în apropierea instalațiilor de stropire cu apă precum spălătoriile auto, dispozitivele de curățare cu înaltă presiune sau furtunurile pentru grădină.
- Protejați Webasto Next de deteriorare ca urmare a înghețului, grindinei sau altor fenomene similare. Dorim să vă atragem atenția cu privire la gradul de protecție IP (IP54) al dispozitivului.
- Webasto Next este adecvată pentru utilizarea în domenii fără restricționarea accesului.
- Protejați Webasto Next împotriva razelor directe ale soarelui. La temperaturi mari, curentul de încărcare se poate reduce, iar procesul de încărcare se poate chiar întrerupe complet. Temperatura de funcționare a variantei de 11 kW este între -30 °C și +55 °C. Temperatura de funcționare a variantei de 22 kW este între -30 °C și +45 °C.
- Locul de instalare a Webasto Next trebuie ales în așa fel încât să fie exclusă pornirea accidentală prin vehicule. În cazul în care nu pot fi excluse deteriorări, trebuie realizate măsuri de protecție.
- Nu puneți Webasto Next în funcțiune dacă aceasta a fost deteriorată în timpul instalării; dispozitivul trebuie înlocuit.

3.4 Indicații de siguranță privind conexiunea electrică

AVERTISMENT

- Orice stație de încărcare trebuie să fie protejată de un comutator propriu de protecție împotriva curenților reziduali și un mini disjunctur în instalația de conexiune. Consultați capitolul 4.1, "Cerințe cu privire la zona de instalare" la pagina 259.
- Înainte de conectarea electrică a stației de încărcare, asigurați-vă că toate conexiunile electrice sunt lipsite de tensiune.
- Asigurați-vă că este utilizat cablul corect de conectare pentru racordul electric de rețea.
- Nu lăsați stația de încărcare nesupravegheată dacă este deschis panoul de acoperire de instalare.
- Modificați setarea comutatorului DIP numai cu dispozitivul deconectat.
- Aveți în vedere eventualele întreruperi de curent realizate de furnizorul rețelei electrice.

3.5 Indicații de siguranță cu privire la punerea în funcțiune

AVERTISMENT

- Punerea în funcțiune a stației de încărcare trebuie realizată doar de către un electrician.
- Conectarea corectă a stației de încărcare trebuie verificată de către un electrician autorizat înainte de punerea în funcțiune.
- La prima punere în funcțiune a stației de încărcare, nu conectați încă niciun autovehicul.
- Înainte de punerea în funcțiune a stației de încărcare, verificați cablul de încărcare, cuplajul de încărcare și stația de încărcare cu privire la locuri vizibile de defecțiuni sau deteriorări. Punerea în funcțiune a unei stații de încărcare deteriorate sau cu cablu de încărcare/cuplaj de încărcare deteriorat nu este permisă.

3.6 Indicații de siguranță pentru curățare

PERICOL **Tensiuni înalte.**

Există pericolul unei electrocutări fatale. Nu este permisă curățarea stației de încărcare cu apă curentă. Detalii cu privire la întreținere, curățare și reparare puteți extrage din manual.

3.7 Indicații de siguranță pentru înlocuirea cablului de încărcare

PERICOL

Există pericolul unei electrocutări fatale.

- ▶ Deconectați alimentarea cu energie electrică a stației de încărcare în instalație și asigurați-o împotriva conectării.

INDICAȚIE

Este permisă utilizarea doar a pieselor de schimb originale Webasto.

3.8 Indicatoare LED

3.8.1 Indicator operare LED

Indicator operare: consultați Fig. 7 jumătatea superioară.

Indicator operare	Descriere
N1	LED-ul nu luminează: Stația de încărcare este oprită.
N2	Lumina albă de funcționare se deplasează în sus/în jos: Stația de încărcare pornește.
N3	LED-ul clipește alb: interfața de comunicații cu utilizatorul pornește.
N4	Ledul luminează verde continuu: Stația de încărcare este în standby.
N5	LED-ul clipește albastru: Este utilizată stația de încărcare, autovehiculul se încarcă.
N6	Lumina verde de funcționare se deplasează în sus/în jos: stația de încărcare este în funcțiune, însă este blocată prin intermediul funcției „Scan & Charge”.
N7	Lumina verde de funcționare se deplasează în sus/în jos: stația de încărcare este în funcțiune, însă este blocată prin intermediul funcției „Scan & Charge”.
N8	Lumina portocalie de funcționare se deplasează în sus/în jos: Proces de încărcare întrerupt de operatorul de rețea.

3.8.2 Lista erori LED

Indicatoare de eroare: Consultați Fig. 7 jumătatea inferioară.

Afișarea erorii	Descriere
F1	LED-ul luminează verde, apare și o lumină galbenă care pulsează: Stația de încărcare este puternic încălzită și încărcă autovehiculul cu putere redusă. După o etapă de răcire, stația de încărcare continuă procesul normal de încărcare.
F2	LED-UL luminează galben continuu și se emite un ton de semnalizare pentru 0,5 s: temperatură prea mare. Funcția de încărcare este întreruptă și, după o fază de răcire, stația de încărcare continuă procesul de încărcare.
F3	LED-ul luminează verde, apare și o lumină roșie care pulsează și se aude un semnal sonor timp de 0,5 s: Există o eroare de instalare în racordul stației de încărcare, monitorizarea fazei este activă, tensiunea de alimentare se situează în afara intervalului valabil de 200 V până la 260 V. ▶ Verificarea câmpului învârtitor/ succesiunii de faze (este necesar un câmp învârtitor spre dreapta), a frecvenței rețelei, a setărilor comutatoarelor DIP și a rezistenței de protecție se efectuează de către un electrician calificat.
F4	LED-ul clipește la interval de 2 s, roșu 1 s și se emite un ton de semnalizare pentru 0,5 s. Apoi, cu pauză de 1 s, se emite un ton de semnalizare pentru 5 s: Există o eroare pe partea autovehiculului. ▶ Conectați autovehiculul încă o dată.
F5	Ledul clipește roșu timp de 0,5 s la interval de 0,5 s și 3 s. Se emite un ton de semnalizare pentru 0,5 s: Este prezentă o eroare internă la o tensiune mică (de ex. 12 V). ▶ Verificarea de către un electrician.

Afișarea erorii	Descriere
F6	LED-ul luminează roșu continuu și se emite un ton de semnalizare pentru 0,5 s. Apoi, cu pauză de 1 s, se emite un ton de semnalizare pentru 5 s: Există o problemă la monitorizarea tensiunii sau monitorizarea sistemului. ▶ Verificarea de către un electrician.  Există pericolul unei electrocutări fatale. Deconectați alimentarea cu energie electrică a stației de încărcare în instalație și asigurați-o împotriva conectării. Abia după aceea scoateți cablul de încărcare de la autovehicul.

4 Instalarea și conectarea electrică

⚠ PERICOL

Respectați indicațiile de siguranță indicate în Siguranța.

Pentru a accesa mai multe documente, utilizați una dintre următoarele opțiuni:

Aplicația Webasto Service (pentru instalare)

Pentru a descărca această aplicație:

- ▶ scanați următorul cod QR sau



- ▶ accesați:

<https://apps.apple.com/> (Apple App Store) sau
<https://play.google.com/> (Google Play Store).

Pentru a accesa aplicația Webasto Service și documentația tehnică online de la Webasto, scanați codul QR sau codul de bare de pe ambalajul produsului dvs. Webasto.

Instrucțiunile noastre de operare sunt disponibile și pe pagina web Webasto la:

<https://charging.webasto.com/int/products/documentation>

În portalul de descărcare de pe site-ul nostru pot fi găsite toate limbile.

INDICAȚIE

Conceptul de siguranță Webasto Next se bazează pe existența unei instalații de împământare, care trebuie asigurată întotdeauna de către un electrician autorizat în timpul instalării.

Aplicația Webasto Charger Setup (pentru instalare)

Pentru a descărca această aplicație:

- ▶ scanați următorul cod QR sau



- ▶ accesați:

<https://apps.apple.com/> (Apple App Store) sau
<https://play.google.com/> (Google Play Store).

Aplicația Webasto ChargeConnect (pentru operare)

Pentru a descărca această aplicație:

- ▶ scanați următorul cod QR sau



- ▶ accesați:

<https://apps.apple.com/> (Apple App Store) sau
<https://play.google.com/> (Google Play Store).

4.1 Cerințe cu privire la zona de instalare

La alegerea locului de instalare a Webasto Next, trebuie luate în considerare următoarele aspecte:

- La instalare, muchia inferioară a șablonului de montare furnizat trebuie să se situeze la o distanță minimă de 90 cm față de sol. Consultați Fig. 9.
- Atunci când sunt montate mai multe stații de încărcare una lângă cealaltă, distanța dintre acestea trebuie să fie de cel puțin 200 mm.
- Suprafața de montare trebuie să fie masivă și stabilă.
- Suprafața de montare trebuie să fie complet plană (max. 1 mm diferență între punctele individuale de montare).
- Suprafața de montare nu trebuie să conțină substanțe ușor inflamabile.
- O distanță cât mai scurtă de pozare a cablului de la stația de încărcare la autovehicul.
- Lipsa pericolului de a se trece peste cablul de încărcare.
- Conexiuni electrice posibile din infrastructură.
- Nicio blocare a căilor pietonale și a căilor de evacuare.
- Pentru o funcționare optimă și fără defecțiuni, trebuie ales un loc de instalare ferit de razele directe ale soarelui.
- Poziția de parcare obișnuită a vehiculului, cu luarea în considerare a poziției conectorului de încărcare al vehiculului.
- Respectarea prevederilor locale privind construcțiile și protecția împotriva incendiilor.

INDICAȚIE

Distanța de montare dintre muchia inferioară a stației de încărcare și sol trebuie să măsoare minim 0,9 m.

INDICAȚIE

Respectarea kitului de instalare pentru scopuri specifice țărilor (a se vedea Componenta livrării).

4.2 Criterii pentru conexiunea electrică

Curentul maxim de încărcare parametrizat din fabrică este indicat pe plăcuța de tip a stației de încărcare. Cu comutatoarele DIP, curentul maxim de încărcare poate fi adaptat la valoarea mini disjuncteurului montat pe partea instalației.

INDICAȚIE

Valorile curentului dispozitivelor de protecție selectate nu trebuie în niciun caz să fie mai mică decât valoarea curentului specificată pe eticheta de tip a stației de încărcare sau decât valoarea curentului setată cu ajutorul comutatorului DIP.

Consultați capitolul 4.7, "Setarea comutatorului DIP" la pagina 262.

Înainte de începerea lucrărilor de conectare, solicitați verificarea condițiilor pentru instalarea stației de încărcare de către un electrician.

În funcție de țară, trebuie respectate regulamentele autorităților și ale furnizorului rețelei electrice, de exemplu, obligația de anunțare a instalării unei stații de încărcare.

INDICAȚIE

În unele țări, încărcarea monofazată este limitată la o intensitate definită a curentului. Trebuie respectate condițiile locale de conectare.

Dispozitivele de protecție specificate în cele ce urmează trebuie prevăzute astfel încât stația de încărcare să fie decuplată de la rețea în caz de eroare. La selectarea dispozitivelor de protecție trebuie să se aplice prevederile și normele de instalare specifice țării.

Curentul maxim de încărcare parametrizat din fabrică este indicat pe plăcuța de tip a stației de încărcare. Cu comutatoarele DIP, curentul maxim de încărcare poate fi adaptat la valoarea mini disjuncteurului montat pe partea instalației.

4.2.1 Dimensionarea comutatorului de protecție la curenți reziduali

În principiu, se aplică prevederile de instalare valabile la nivel național. Dacă nu este specificat altceva în acestea, fiecare stație de încărcare trebuie să fie protejată cu un

dispozitiv adecvat de protecție împotriva curenților vagabonzi (RCD tip A) cu un curent de declanșare de ≤ 30 mA.

4.2.2 Dimensionarea mini disjuncteurului

Mini disjuncteurul (MCB) trebuie să corespundă EN 60898. Energia de trecere (I^2t) nu trebuie să depășească 80 000 A²s.

Alternativ se poate utiliza și o combinație de mini disjuncteur și comutator de protecție la curenți de defect (RCBO) conform EN 61009-1. Pentru această combinație de comutatoare de protecție se aplică, de asemenea, parametrii specificați anterior.

4.2.3 Dispozitiv de separare de la rețea

Stația de încărcare nu dispune de un comutator propriu de rețea. Dispozitivele de protecție instalate pe partea rețelei folosesc, de asemenea, pentru separarea de la rețea.

4.3 Instalarea

Consultați și capitolul 5, "Montajul" la pagina 262.

Materialul de montare livrat este prevăzut pentru instalarea stației de încărcare pe o zidărie sau un perete din beton. Pentru instalarea piciorului suport, materialul de montare este inclus în componența livrării respective.

1. Luați în considerare poziția de montare la locul de instalare. Consultați Fig. 9
2. Desfaceți șablonul de găurire din ambalaj în zona perforată a acestuia.
3. Cu ajutorul șablonului de găurire, marcați cele patru poziții ale găurilor perforate de la locul instalării. Consultați Fig. 8 și Fig. 9.
4. Executați 4 găuri cu $\varnothing 8$ mm în pozițiile marcate.

INDICAȚIE

Gaura centrală (1) trebuie utilizată pentru instalarea pe casă. Gaura reprezentată în stânga (2) trebuie utilizată în cazul folosirii cablului LAN. Consultați inclusiv Fig. 9.

5. Poziționați și montați suportul cu 2 dibluri și 2 șuruburi, 6 x 70 mm, T25, în găurile superioare.

6. Îndepărtați capacul inferior al zonei de conectare a stației de încărcare.

Fig. 1

1. Scoateți protecția spiralată împotriva îndoirii din zona de conectare a stației de încărcare și puneți-o laolaltă cu celelalte materiale livrate.
2. În cazul unei schimbări a suprafeței, realizați un orificiu pentru re poziționarea cablului de alimentare pe partea posterioară a stației de încărcare, prin intermediul punctelor de rupere laterale prevăzute (eventual, debavurați muchii de rupere cu ajutorul pilei rotunde).
3. Introduceți cablul de alimentare prin orificiul de trecere prevăzut și poziționați stația de încărcare pe suportul deja montat.
4. Montați stația de încărcare în găurile de fixare din zona de conectare inferioară, cu 2 șuruburi 6 x 90 mm, T25. Cuplul maxim de strângere de 6 Nm (Newton-metru) nu trebuie depășit.

4.3.1 Conectare cablu de încărcare

1. Introduceți protecția spiralată împotriva îndoirii, cu orificiul nefiletat, pe cablul de încărcare livrat.
2. Ghidați cablul de încărcare prin clema de etanșare montată deja în prealabil.

INDICAȚIE

Acordați atenție poziției corecte a garniturii de etanșare montate în prealabil în clema de etanșare.

3. Introduceți cablul de încărcare cu minim 10 mm dincolo de muchia superioară a sectorului de prindere a clemei de detensionare a cablului.
4. Rotiți cu câteva spire protecția spiralată împotriva îndoirii pe clema de etanșare.

INDICAȚIE

Nu strângeți încă.

Fig. 2

5. Înșurubați clema de detensionare a cablului din pachetul de livrare în poziția corectă pe cablul de încărcare.

INDICAȚIE

Clema de detensionare a cablului dispune de două posibilități de poziționare pentru variantele de cablu 11 kW și 22 kW.

Asigurați-vă că inscripția „11 kW putere instalată” pentru un cablu de încărcare de 11 kW este vizibilă.

6. Montați și strângeți cu 5,5 Nm clema de detensionare a cablului în poziția de montare corectă cu ajutorul șuruburilor Torx cu auto-tăierea filetului (6,5 x 25 mm), aflate în pachetul de livrare. (Atenție: nu rotiți prea mult șuruburile).
7. Clema de detensionare a cablului trebuie să fie poziționată în poziție plană, înșurubată.

INDICAȚIE

Efectuați un control de tragere al cablului de încărcare pentru a vă asigura că acesta nu se mai deplasează.

8. Acum înșurubați protecția spiralată împotriva îndoirii cu 4 Nm pe clema de etanșare.
9. Cu ajutorul șurubelniței drepte (3,5 mm) conectați capetele individuale ale cablului conform indicației din imaginea (Fig. 4) pe regleta de conexiuni din dreapta, cu inscripția „OUT”.
10. Mai apoi, introduceți șurubelnița în gaura superioară prevăzută în acest sens al arcului de suspensie al regletei de conexiuni și deschideți, așadar, arcul de prindere.
11. Acum introduceți cablul individual în deschiderea de conectare prevăzută în acest sens a regletei de conexiuni (deschiderea inferioară).
12. Ulterior scoateți șurubelnița și asigurați-vă, printr-un control de tragere, că toate cablurile individuale sunt prinse corect și în totalitate.

Cablul de încărcare Descriere

Albastru	N
Maro	L1
Negru	L2
Gri	L3
Galben - Verde	PE
Negru - Alb	Circuit de comandă (CP)

Fig. 3

1. Conectați cablul de comandă (CP) negru/alb în combinație cu un manșon de cablu la clemă (contactul 1 cel mai de jos).

INDICAȚIE

Apăsăți în jos contactul alb cu arc din partea dreaptă a conexiunii în timp ce introduceți complet cablul de comandă.

2. Asigurați-vă, printr-un control de tragere, că respectivul cablu este prins corect și în totalitate.

4.3.2 Înlocuirea cablului de încărcare

Cablurile de încărcare sunt supuse uzurii și pot fi deteriorate, de ex. prin rularea peste ele; în aceste cazuri este necesară înlocuirea.

AVERTISMENT

Înlocuirea cablului de încărcare trebuie realizată doar de către un electrician calificat.

PERICOL

Există pericolul unei electrocutări fatale.

- Deconectați alimentarea cu energie electrică a stației de încărcare în instalație și asigurați-o împotriva conectării.

INDICAȚIE

Este permisă utilizarea doar a pieselor de schimb originale cu același nivel de putere de la Webasto.

INDICAȚIE

Pe timpul duratei de utilizare a Webasto Next, este permisă înlocuirea de **maxim patru ori** a cablului de încărcare.

INDICAȚIE

În cazul în care aveți nevoie de piese de schimb, vă rugăm să vă adresați instalatorului sau comerciantului dvs.

Procedura pentru înlocuirea cablului de încărcare:

1. Deconectați alimentarea de la rețea și cablul de încărcare a autovehiculului.
2. Îndepărtați capacul zonei de conectare a wallbox-ului.
3. Desfaceți bornele și conexiunile filetate ale cablului de încărcare.
4. Îndepărtați clema de detensionare a cablului și extrageți cablul în jos din wallbox.
5. Instalați noul cablu de încărcare corespunzător (utilizați numai o piesă de schimb originală Webasto) capitolul 4.3.1, "Conectare cablu de încărcare" la pagina 260.
6. Închideți capacul zonei de conectare a wallbox-ului.
7. Efectuați repunerea în funcțiune corespunzător capitolul 4.8, "Prima punere în funcțiune" la pagina 262.

4.4 Racordul electric

1. Verificați și asigurați-vă că respectivul cablu de alimentare nu este tensionat și că toate măsurile împotriva repornirii au fost luate.
2. Verificați și completați toate cerințele necesare pentru această conexiune, menționate mai sus în instrucțiuni.
3. Scoateți manșoanele de trecere a cablului din materialul livrat.
4. Introduceți manșonul de trecere a cablului pe cablul de alimentare.

INDICAȚIE

Asigurați-vă că dispozitivul auxiliar de introducere a manșonului de trecere se găsește pe partea posterioară a stației de încărcare, dar încă nu îl poziționați în orificiul de trecere din carcasă.

5. Dacă trebuie conectat un cablu de date, utilizați cel de-al doilea manșon de trecere a cablului din pachetul de livrare și repetați pasul de lucru menționat mai sus.

6. Îndepărtați învelișul cablului de alimentare.
7. În cazul utilizării unui cablu de alimentare rigid, îndoiiți cablurile individuale luând în considerare razele de îndoire minime, astfel încât să realizați o conexiune la cleme fără o sarcină mecanică ridicată.
8. În cazul utilizării unui cablu de alimentare rigid, îndoiiți cablurile individuale luând în considerare razele de îndoire minime, astfel încât să realizați o conexiune la cleme fără o sarcină mecanică ridicată.

Fig. 4

IN Conexiunile cablului de conectare

OUT Conexiunile cablului de încărcare

1. Cu ajutorul șurubelniței drepte (3,5 mm) conectați capetele individuale ale cablului conform indicației din imaginea (Fig. 4) de pe regleta de conexiuni stângă cu inscripția „IN”.

INDICAȚIE

La conectare, acordați atenție succesiunii corecte de conectare a unui câmp învârtitor spre dreapta.

2. Mai apoi, introduceți șurubelnița în gaura superioară prevăzută în acest sens al arcului de suspensie al regletei de conexiuni și deschideți, așadar, arcul de prindere.
3. Acum introduceți cablul individual în deschiderea de conectare prevăzută în acest sens a regletei de conexiuni (deschiderea inferioară).
4. Ulterior scoateți șurubelnița și asigurați-vă, printr-un control de tragere, că toate cablurile individuale sunt prinse corect și în totalitate și că nu sunt vizibile porțiuni de cupru deschise.

INDICAȚIE

În cazul mai multor stații de încărcare la un punct principal comun de alimentare cu energie electrică: risc de suprasarcină.

► Trebuie prevăzută o rotație a fazelor și aceasta trebuie adaptată în configurația de conectare a stației de încărcare. Consultați instrucțiunile de configurare disponibile online:

<https://charging.webasto.com/int/products/documentation>

5. Introduceți cablul de date în conexiunea prevăzută în acest sens în zona de conectare. Consultați Cablu de comandă (Control Pilot) și .
6. Îndepărtați posibilele obstacole, precum resturile de izolație, din zona de conectare.
7. Verificați din nou toate cablurile cu privire la poziția fixă în clema corespunzătoare.
8. Controlați poziționarea manșonului de trecere a cablului în orificiul de trecere din carcasă.

INDICAȚIE

Aveți grijă să nu existe spații goale între carcasă și manșonul de trecere a cablului.

4.4.1 Conexiunea electrică în rețele partajate (faza divizată)

Configurație de conectare:

Cablul de rețea	Regleta de conexiuni
L1	L1
L2	Neutru

Configurație comutator DIP: D6 = 0 (OFF)

INDICAȚIE

Prin această configurație nu este definită nicio limitare a sarcinii dezechilibrate.

INDICAȚIE

Cablul de rețea: între L1 și L2 poate exista o tensiune nominală de maxim 230V.

4.5 Cablul LAN

Conectarea stației de încărcare la infrastructura de rețea din locul amplasării. Prin intermediul acestei conexiuni poate fi configurată și comandată stația de încărcare (condiție: conexiunea la back-end sau la un sistem local de gestionare a energiei). Se recomandă un cablu de rețea din categoria CAT7. Cablu LAN trebuie introdus prin orificiul din stânga al wallbox-ului, pentru a fi conectat la mufa LAN.

4.6 Controlul puterii active

Fig. 5

Controlul puterii active conform directivei VDE AR-4100 trebuie conectat după cum urmează:

Cele două cabluri ale receptorului electronic de telecomandă centralizată, respectiv ale contactului fără potențial trebuie conectate în acest conector în pozițiile 3 și 4 (a se vedea Fig. 5). Alocarea (ordine) celor două cabluri pozițiilor 3 și 4 poate fi aleasă liber. (secțiunea transversală max. a cablului 1,5 mm²).

⚠️ AVERTISMENT

Între clemele 3 și 4 nu este permis să se aplice tensiune. Releul utilizat sau receptorul electronic de telecomandă centralizată trebuie să funcționeze fără potențial.

4.7 Setarea comutatorului DIP

⚠️ PERICOL

Tensiuni înalte.

► Există pericolul unei electrocutări fatale.

► Asigurați lipsa tensiunii.

Comutatoarele DIP stabilesc intensitatea maximă a curentului. Apoi, setarea poate fi reglată prin aplicația Charger Setup în pași de 1 A, până la valoarea maximă configurată prin comutatoarele DIP.

Fig. 6

Comutator DIP stânga/ON = 1

Comutator DIP dreapta/OFF = 0

Setare din fabrică comutator DIP:

D1	D2	D3	D4	D5	D6
Off	Off	Off	On	On	On

⚠️ INDICAȚIE

Modificările setărilor comutatorului DIP devin active numai după repornirea stației de încărcare.

D1	D2	D3	[A]	Descriere
0	0	0	32	Stare de livrare
0	0	1	10	
0	1	0	13	
0	1	1	16	
1	0	0	20	
1	0	1	25	
1	1	0	8	

D1	D2	D3	[A]	Descriere
1	1	1	0	Mod demo: încărcarea nu este posibilă

⚠️ AVERTISMENT

Comutatoarele DIP trebuie adaptate de către un electrician calificat la instalația din amonte, înainte de punerea în funcțiune.

D4 0= fără limitarea sarcinii dezechilibrate la încărcarea monofazată.

1= limitarea sarcinii dezechilibrate la 16 A și D1-D3 > 20 A (pentru Elveția și Austria).

D5 0= fără limitarea sarcinii dezechilibrate la încărcarea monofazată.

1= limitarea sarcinii dezechilibrate la 20 A și D1-D3 > 25 A (pentru Germania).

D6 1= Rețea TN/TT.

0= Rețea IT (este posibilă doar conexiunea monofazată la rețea).

⚠️ AVERTISMENT

Setările în aplicația Webasto Charger Setup pot fi adaptate numai de către un electrician calificat.

4.8 Prima punere în funcțiune

4.8.1 Verificarea siguranței

Rezultatele măsurătorilor și verificărilor la prima punere în funcțiune trebuie documentate corespunzător regulamentelor de instalare și normelor în vigoare. Aplicația Webasto Charger Setup vă ajută la verificare în cadrul procesului de punere în funcțiune.

Se aplică prevederile locale referitoare la funcționare, instalare și mediul înconjurător.

4.8.2 Procedura de pornire

1. Îndepărtați resturile de material din zona de conexiune.
2. Înainte de pornire, verificați toate îmbinările cu șurub și de prindere cu privire la poziție fixă.
3. Montați panoul de acoperire inferior.

4. Fixați capacul inferior cu șuruburile de montare; strângeți șuruburile de montare până la limită. Consultați Fig. 1.
5. Conectați tensiunea de rețea.
 - Este activată secvența de pornire (durată până la 60 de secunde).
 - Lumina albă de funcționare se deplasează în sus/în jos. Consultați Fig. 7, stare de funcționare N2.

Fig. 7

1. Verificați prima punere în funcțiune și consemnați valorile de măsurare în procesul verbal. În acest sens aplicația Webasto Charger Setup vă poate ajuta la efectuare și documentare. Ca punct de măsurare este relevant cuplajul de încărcare și ca ajutor de măsurare un simulator EV.
2. Simulați și testați funcțiile de operare individuale și funcțiile de protecție cu simulatorul EV.
3. Conectați cablul de încărcare la un autovehicul.
 - LED-ul comută de la verde (N3) la albastru intermitent (N4), consultați Fig. 7.

5 Montarea

Fig. 8

Fig. 9

1 Gaură pentru cablu la instalația din casă

2 Gaură pentru cablul LAN

*) Uneltele reprezentate nu sunt conținute în pachetul de livrare a wallbox-ului.

6 Înlocuirea cablului de încărcare

⚠️ PERICOL

Există pericolul unei electrocutări fatale.

- Deconectați alimentarea cu energie electrică a stației de încărcare în instalație și asigurați-o împotriva conectării.

⚠️ INDICAȚIE

Este permisă utilizarea doar a pieselor de schimb originale cu același nivel de putere de la Webasto.

INDICAȚIE

Pe timpul duratei de utilizare a Webasto Next, este permisă înlocuirea **de maxim patru ori** a cablului de încărcare.

INDICAȚIE

În cazul în care aveți nevoie de piese de schimb, vă rugăm să vă adresați instalatorului sau comerciantului dvs.

Consultați capitolul 4.3.2, "Înlocuirea cablului de încărcare" la pagina 260.

7 Eliminarea ca deșeu



Simbolul tonnerului tăiat semnifică faptul că acest dispozitiv electric sau electronic nu trebuie eliminat ca deșeu împreună cu deșeurile menajere la sfârșitul duratei de viață. Pentru returnare, sunt disponibile în apropiere centre de colectare a dispozitivelor electrice și electronice uzate. Adresele acestora le primiți de la administrația locală, respectiv municipală. Prin colectarea separată a dispozitivelor electrice și electronice uzate, este permisă reutilizarea, valorificarea materialelor, sau alte forme de valorificare a dispozitivelor uzate și sunt evitate consecințele negative ale eliminării substanțelor conținute în dispozitive, care pot fi dăunătoare pentru mediul înconjurător și sănătatea oamenilor.

- Eliminați ca deșeu ambalajul conform prescripțiilor legale în vigoare la nivel național, utilizând containere corespunzătoare de reciclare.

Austria:

Cu regulamentul EAG din Austria, legislația UE a fost transpusă în dreptul național. Odată cu implementarea este asigurată, printre altele, posibilitatea de returnare gratuită a aparatelor electrice și electrocasnice uzate din cadrul gospodăriilor private (EAG) către centrele de reciclare publice. Aparatele electrice și electrocasnice uzate nu mai trebuie să fie eliminate împreună cu deșeurile municipale mixte, ci trebuie să fie predate centrelor de reciclare prevăzute pentru acestea. Astfel,

5111233C_ISI_Next

pot fi revalorificate aparate funcționale sau componente valoroase din aparatele defecte. Acest lucru trebuie să contribuie la o utilizare mai eficientă a resurselor și, astfel, la o dezvoltare mai sustenabilă. În plus, numai printr-o colectare separată, componentele periculoase din aparate (cum ar fi CFC-urile sau mercurul) pot fi predate centrelor de tratare și, astfel, se pot evita influențele negative asupra mediului înconjurător și sănătății oamenilor. Pentru aparatele dvs. uzate private vă stau la dispoziție posibilități gratuite de predare și colectare de pe plan local și ale sistemelor producătorului. O privire de ansamblu asupra centrelor de colectare primiți dacă accesați următoarea pagină de internet: <https://secure.umweltbundesamt.at/eras/registerabfrageEAGSammelstelleSearch.do>. Toate aparatele electrice și electrocasnice sunt marcate cu simbolul unei pubele de gunoi tăiate cu un „X”. Este permisă predarea acestor aparate tuturor centrelor de colectare, care sunt menționate prin link și nu trebuie să fie eliminate împreună cu gunoiul menajer.

8 Declarație de conformitate

Webasto Next a fost conceput, produs, verificat și livrat conform directivelor, regulamentelor și normelor relevante pentru siguranță, CEM și ecologie. Prin prezenta, Webasto Roof & Components SE declară că tipul instalației radio „Stație de încărcare Webasto Next” corespunde Directivei 2014/53/UE. Textul complet al declarației de conformitate UE este disponibil la următoarea adresă de internet:

<https://charging.webasto.com/int/products/documentation>

9 Listă de verificare pentru instalarea stației de încărcare Webasto

Stație de încărcare	Webasto Next								
Putere de încărcare	11 kW	<input type="checkbox"/>		22 kW	<input type="checkbox"/>				
Număr de serie									
Număr material									
Formă rețea	TN/TT	<input type="checkbox"/>		IT	<input type="checkbox"/>		Fază divizată	<input type="checkbox"/>	
		On	Off		On	Off		On	Off
Setare DIP	D1	<input type="checkbox"/>	<input type="checkbox"/>	D2	<input type="checkbox"/>	<input type="checkbox"/>	D3	<input type="checkbox"/>	<input type="checkbox"/>
	D4	<input type="checkbox"/>	<input type="checkbox"/>	D5	<input type="checkbox"/>	<input type="checkbox"/>	D6	<input type="checkbox"/>	<input type="checkbox"/>
Cu căsuță de bifat pentru instalator				<input type="checkbox"/>					
Generalități:									se aplică / nu se aplică
Instalarea, conexiunea electrică și punerea în funcțiune a stației de încărcare s-au realizat de către un electrician calificat.									<input type="checkbox"/>
Condiții locale:									
Stația de încărcare este instalată într-un mediu fără potențial exploziv.									<input type="checkbox"/>
Stația de încărcare este instalată într-o locație în care stația de încărcare nu poate fi deteriorată ca urmare a obiectelor care cad.									<input type="checkbox"/>
Stația de încărcare este instalată într-o zonă protejată de razele soarelui.									<input type="checkbox"/>
Vă rugăm să subliniați situația meteo din ziua instalării: soare, ploaie, înnorat, zăpadă sau altele _____.									<input type="checkbox"/>
Locația stației de încărcare este selectată astfel încât să fie evitată deteriorarea prin pornirea accidentală a autovehiculului.									<input type="checkbox"/>
Cerințele legale locale cu privire la prevederile de siguranță, protecția la incendiu, instalațiile electrice și căile de evacuare sunt luate în considerare.									<input type="checkbox"/>
Cablul de încărcare și cuplajul de încărcare sunt protejate împotriva contactului cu sursele externe de căldură, apă, murdărie și substanțe chimice.									<input type="checkbox"/>
Cablul de încărcare și cuplajul de încărcare sunt protejate împotriva trecerii peste acestea, prinderii și altor pericole mecanice.									<input type="checkbox"/>
Clientului/utilizatorului i s-a explicat modul în care Webasto Next se conectează fără tensiune cu dispozitivele de protecție de pe partea instalației.									<input type="checkbox"/>
Cerințe de la stația de încărcare:									
La instalare, manșonul de trecere a cablului pentru cablul de conectare la rețea și pentru cablul de semnal este montat.									<input type="checkbox"/>
Protecția împotriva îndoirii cablului de încărcare este înșurubată la stația de încărcare și garniturile de etanșare sunt introduse corect în protecția împotriva îndoirii.									<input type="checkbox"/>
La instalare este montat cablul de încărcare adecvat (11 kW sau 22 kW) pentru stația de încărcare (conform etichetei de tip). Clema de detensionare a cablului pentru asigurarea detensionării cablului de încărcare este montată. Momentele de strângere specificate în prealabil sunt avute în vedere. Cablul de încărcare este conectat conform instrucțiunilor.									<input type="checkbox"/>
Înainte de închiderea capacului, sculele și resturile rezultate în urma operațiunii de instalare sunt îndepărtate din stația de încărcare.									<input type="checkbox"/>
Cablul CP este instalat corect.									<input type="checkbox"/>
Condiția unui câmp rotativ în sensul acelor de ceasornic este îndeplinită în timpul instalării.									<input type="checkbox"/>

Cerințe de la stația de încărcare:

La punerea în funcțiune trebuie întocmite procesele-verbale de verificare aplicabile la nivel local, iar o copie a acestora trebuie transmisă clientului.

Client/mandatar:

Localitatea:

Semnătură:

Data:

Electrician calificat/mandant:

Localitatea:

Semnătură:

Data:

Obsah

1	Stručný návod pre riešenia aplikácií.....	267
2	Všeobecne.....	268
2.1	Účel dokumentu.....	268
2.2	Manipulácia s týmto dokumentom.....	268
2.3	Používanie v súlade s určením.....	268
2.4	Použitie symbolov a zvýraznení.....	268
2.5	Záruka a záručné plnenie.....	268
2.6	Softvérové licencie.....	268
3	Bezpečnosť.....	268
3.1	Všeobecne.....	268
3.2	Všeobecné bezpečnostné pokyny.....	268
3.3	Bezpečnostné pokyny pre inštaláciu.....	269
3.4	Bezpečnostné pokyny pre elektrické zapojenie.....	269
3.5	Bezpečnostné pokyny pre uvedenie do prevádzky.....	269
3.6	Bezpečnostné pokyny pre čistenie.....	270
3.7	Bezpečnostné pokyny pre výmenu nabíjacieho kábla.....	270
3.8	LED indikácie.....	270
4	Inštalácia a elektrické zapojenie.....	271
4.1	Požiadavky na miesto montáže.....	271
4.2	Kritériá pre elektrické zapojenie.....	271
4.3	Inštalácia.....	272
4.4	Elektrické pripojenie.....	273
4.5	Sieťový kábel.....	274
4.6	Regulácia činného výkonu.....	274
4.7	Nastavenie spínača DIP.....	274
4.8	Prvé uvedenie do prevádzky.....	274
5	Montáž.....	275
6	Výmena nabíjacieho kábla.....	275
7	Likvidácia.....	275
8	Vyhlásenie o zhode.....	275

9	Kontrolný zoznam pre inštaláciu nabíjacej stanice Webasto.....	276
----------	---	------------

1 Stručný návod pre riešenia aplikácií

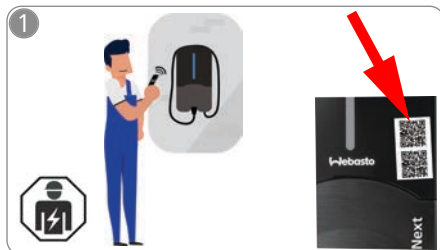

✓ K dispozícii sú dva QR kódy pre funkciu „Scan & Charge“, ktorá sa v stave pri dodaní nachádza pod ochrannou fóliou.

Webasto Next musí nainštalovať kvalifikovaný elektrikár.

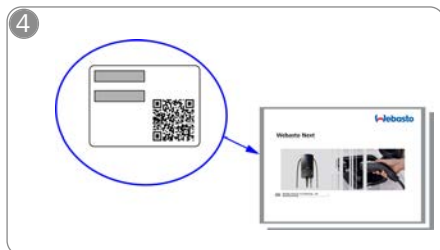

👁️ Naskenujte QR kód nachádzajúci sa na štítku v stručnom návode alebo manuálne zadajte heslo WiFi.



↓
Stiahnite si potrebné aplikácie:
1) Na inštaláciu:
Webasto Charger Setup
2) Na obsluhu:
Webasto ChargeConnect



👉 Otvorte aplikáciu ChargeConnect a postupujte podľa inštrukcií na pripojenie nabíjacej stanice ku cloudu ChargeConnect.

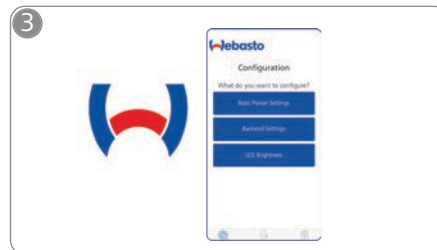

👉 Otvorte aplikáciu Webasto Charger Setup a nakonfigurujte svoju nabíjajúcu stanicu.



⚡ Pripojte nabíjací konektor a zoznámte sa s funkciami nabíjacej stanice.

Detailný opis stanice Webasto Next nájdete v podrobnom online návode.

SK

2 Všeobecne

Najnovšiu verziu dokumentu nájdete na adrese: <https://charging.webasto.com/int/products/documentation>

2.1 Účel dokumentu

Táto stručná úvodná príručka je súčasťou výrobku a obsahuje úvodné informácie o výrobku súvisiace s bezpečnosťou a inštaláciou Webasto Next. Aktuálnu verziu nájdete na adrese:

<https://charging.webasto.com/int/products/documentation>

Pre bezpečnú montáž a obsluhu vašej Webasto Next je potrebný kompletný návod na obsluhu a návod na montáž.

Návod na obsluhu a montáž je potrebný pre používanie:

- rozhrania **WebUI**
- dynamického riadenia zataženia **Dynamic Load Management (DLM)**
- systému energetickeho manažmentu domácnosti **Home Energy Management System (HEMS)**

Náš návod na obsluhu a montáž nájdete na webovej stránke Webasto na adrese:

<https://charging.webasto.com/int/products/documentation>

2.2 Manipulácia s týmto dokumentom

- ▶ Pred inštaláciou Webasto Next a jej uvedením do prevádzky si prečítajte túto stručnú úvodnú príručku.
- ▶ Tento dokument uschovajte v blízkosti nabíjacej stanice.
- ▶ Tento dokument odovzdajte ďalším vlastníkovi alebo používateľom nabíjacej stanice.

☞ OZNÁMENIE

Upozorňujeme na to, že mechaniku musí pre odbornú inštaláciu vyhotoviť protokol o inštalácii. Ďalej Vás prosíme o vyplnenie nášho kontrolného zoznamu, pozri kapitolu 9, "Kontrolný zoznam pre inštaláciu nabíjacej stanice Webasto" na strane 276.

☞ OZNÁMENIE

Osoby trpiace farboslepostou potrebujú pomocu pri priradení všetkých indikácií chýb.

2.3 Používanie v súlade s určením

Nabíjacia stanica Webasto Next je vhodná na nabíjanie elektromobilov a hybridných automobilov podľa normy IEC 61851-1, režim nabíjania 3.

2.4 Použitie symbolov a zvýraznení

⚠ NEBEZPEČENSTVO

Toto signálne slovo označuje hrozbu s vysokým stupňom rizika, teda hrozbu, ktorá v prípade, že nebude vylúčená, má za následok smrť alebo vážnu ujmu na zdraví.

⚠ VAROVANIE

Toto signálne slovo označuje hrozbu so stredným stupňom rizika, teda hrozbu, ktorá v prípade, že nebude vylúčená, môže mať za následok miernu alebo stredne vážnu ujmu na zdraví.

⚠ UPOZORNENIE

Toto signálne slovo označuje hrozbu s nízkym stupňom rizika, teda hrozbu, ktorá v prípade, že nebude vylúčená, môže mať za následok ľahšiu alebo miernu ujmu na zdraví.

☞ OZNÁMENIE

Toto signálne slovo označuje technickú osobitosť, alebo (v prípade nedodržania) potenciálne poškodenie výrobku.

 Odkazuje na samostatné dokumenty, ktoré sú priložené alebo si ich môžete vyžiadať od pracovníkov spoločnosti Webasto.

2.5 Záruka a záručné plnenie

V prípade reklamácií, nedostatkov alebo poškodení akéhokoľvek druhu sa obráťte priamo na vášho príslušného zmluvného partnera, mechanika alebo predajcu.

Spoločnosť Webasto odmieta ručenie za nedostatky a škody spôsobené nedodržaním pokynov uvedených v návode na montáž a v návode na obsluhu. Toto obmedzenie zodpovednosti sa obzvlášť vzťahuje na:

- Nesprávne použitie
- Opravy vykonané elektrikárom, ktorý nebol autorizovaný spoločnosťou Webasto.
- Použitie iných ako originálnych náhradných dielov.

- Nepovolenú prestavbu zariadenia bez súhlasu od spoločnosti Webasto.
- Montáž a uvedenie do prevádzky nekvalifikovaným personálom (iná osoba ako elektrikár).
- Nesprávna likvidácia po vyradení z prevádzky.

⚠ VAROVANIE

Inštaláciu a pripojenie nabíjacej stanice môže vykonať iba kvalifikovaný elektrikár.



Symbol prečiarknutého smetného koša znamená, že je potrebné dodržiavať pokyny v kapitole kapitoly 7, "Likvidácia" na strane 275.

2.6 Softvérové licencie

Tento produkt obsahuje Open Source softvér (softvér s otvoreným zdrojovým kódom). Ďalšie informácie k tomu (odmietnutie zodpovednosti, písomné ponuky, informácie o licencií) sú dostupné na integrovanom webovom serveri. Prístup na webový server je možný cez hotspot (<https://172.0.2.1/licensing.html>).

3 Bezpečnosť

3.1 Všeobecne

Zariadenie používajte len v technicky bezchybnom stave. Poruchy, ktoré ohrozujú bezpečnosť osôb alebo zariadenia, musí okamžite odstrániť kvalifikovaný elektrikár podľa platných vnútroštátnych predpisov.

3.2 Všeobecné bezpečnostné pokyny

- ⚠ – Nebezpečne vysoké napätia vo vnútri.
- Nabíjacia stanica nedisponuje vlastným sieťovým vypínačom. Ochranné zariadenia nainštalované na strane siete tak slúžia aj na odpojenie od siete.
- Pred použitím vizuálne skontrolujte nabíjajúcu stanicu, či nie je poškodená. V prípade poškodenia nabíjajúcu stanicu nepoužívajte.
- Inštaláciu, elektrické zapojenie a uvedenie nabíjajúcej stanice do prevádzky smie vykonať len odborný elektrikár.
- Počas prevádzky neodstraňujte kryt montážnej oblasti.

- Neodstraňujte z nabíjacej stanice označenia, výstražné symboly a typový štítok.
- Nabíjací kábel smie podľa návodu vymeniť len odborný elektrikár.
- Pripájanie iných zariadení k nabíjacej stanici je prísne zakázané.
- Dbajte na to, aby nabíjaci kábel a nabíjacia spojka boli chránené pred prejením, zovretím a iným mechanickými hrozbami.
- Pokiaľ sa nabíjacia stanica, nabíjací kábel alebo nabíjacia spojka poškodia, okamžite informujte servis. Nabíjaciu stanicu ďalej nepoužívajte.
- Nabíjací kábel a spojku chráňte pred kontaktom s externými zdrojmi tepla, vodou, nečistotami a chemikáliami.
- Nabíjací kábel nepredlžujte s predlžovacím káblom alebo adaptérom, aby ste ho pripojili k vozidlu.
- Nabíjací kábel vytahujte len za nabíjaciu spojku.
- Nabíjaciu stanicu nikdy nečistite vysokotlakovým čističom, podobnými zariadeniami alebo záhradnou hadicou.
- Pri čistení nabíjacej zdierky vypnite napájanie elektrického napätia.
- Nabíjací kábel nesmie byť počas používania vystavený zaťaženiu ťahom.
- Postarajte sa, aby k nabíjacej stanici mali prístup len tie osoby, ktoré si prečítali tento návod na obsluhu.

VAROVANIE

- Ak sa nabíjací kábel nepoužíva, zaveďte ho do určeného držiaka kábla a zaareťujte nabíjaciu spojku v zavesení. Nabíjací kábel sa pritom položí voľne okolo držiaka kábla tak, aby sa nedotýkal zeme.
- Postarajte sa, aby nabíjací kábel a nabíjacia spojka boli chránené pred prejením, zovretím a iným mechanickým nebezpečenstvom.

3.3 Bezpečnostné pokyny pre inštaláciu

-  – Pre bezpečnú inštaláciu postupujte podľa pokynov v tomto dokumente.

- Inštaláciu a pripojenie nabíjacej stanice môže vykonať iba kvalifikovaný elektrikár.
- Majte na pamäti, že na plánovanom mieste inštalácie je potrebné zohľadniť miestne zákonné požiadavky na elektroinštalácie, protipožiarnu ochranu, bezpečnostné predpisy a únikové cesty.
- Používajte len dodaný montážny materiál.
- Pri otvorenom zariadení prijmite odborné preventívne opatrenia na ochranu proti elektrostatickému výboju (ESD), aby ste zabránili vzniku elektrostatických výbojov.
- Pri manipulácii s doskami citlivými na elektrostatické výboje noste uzemnené antistatické náramky a dodržujte odborné preventívne opatrenia na ochranu proti elektrostatickým výbojom. Náramky sa smú nosiť iba pri montáži a pripojení nabíjacej jednotky. Náramky sa nikdy nesmú nosiť, keď je Webasto Next pod napätím.
- Kvalifikovaní elektrotechnici (znalé osoby) musia byť počas inštalácie Webasto Next odborne uzemnení.
- Webasto Next neinštalujte v potenciálne výbušnej atmosfére (Ex zóna).
- Webasto Next nainštalujte tak, aby nabíjací kábel neblokoval alebo neobmedzoval žiadny prechod.
- Webasto Next neinštalujte v prostredí s vysokým amoniaku alebo vzduchu s obsahom amoniaku.
- Webasto Next neinštalujte na mieste, kde by ju mohli poškodiť padajúce predmety.
- Webasto Next je vhodná na použitie v interiéri, ako aj v exteriéri.
- Webasto Next neinštalujte v blízkosti rozprašovačích zariadení, ako napr. autoumyvárne, vysokotlakové čističe alebo záhradné hadice.
- Webasto Next chráňte pred poškodením mrazom, krúpmi a podobne. Tu chceme upozorniť na náš stupeň ochrany IP (IP54).
- Webasto Next je vhodná na použitie v oblastiach bez obmedzenia prístupu.
- Webasto Next chráňte pred priamym slnečným svetlom. Pri vysokých teplotách môže dôjsť k zníženiu nabíjacieho prúdu alebo dokonca k úplnému

- prerušeniu procesu nabíjania. Prevádzková teplota pre 11 kW variantu je -30 °C bis +55 °C. Prevádzková teplota pre 22 kW variantu je -30 °C bis +45 °C.
- Je potrebné vybrať také miesto inštalácie Webasto Next, aby bolo vylúčené neúmyselné narazenie vozidlom. Ak nie je možné vylúčiť možnosť poškodenia, musia sa prijať bezpečnostné opatrenia.
- Ak sa stanica Webasto Next počas inštalácie poškodí, nesmiete ju uviesť do prevádzky, ale musíte ju vymeniť.

3.4 Bezpečnostné pokyny pre elektrické zapojenie

VAROVANIE

- Každá nabíjacia stanica musí byť chránená vlastným prúdovým chráničom a ističov v pripájacej inštalácii. Pozri kapitolu 4.1, "Požiadavky na miesto montáže" na strane 271.
- Pred elektrickým zapojením nabíjacej stanice sa ubezpečte, že elektrické prípojky nie sú pod napätím.
- Ubezpečte sa, že je použitý správny pripájací kábel pre elektrickú sieťovú prípojku.
- Nabíjaciu stanicu s otvoreným montážnym krytom nenechávajte bez dozoru.
- Nastavenie spínača DIP meňte len pri vypnutom zariadení.
- Riadte sa prípadnými oznámeniami prevádzkovateľa elektrickej siete.

3.5 Bezpečnostné pokyny pre uvedenie do prevádzky

VAROVANIE

- Uvedenie nabíjacej stanice do prevádzky smie vykonať len odborný elektrikár.
- Správne zapojenie nabíjacej stanice musí pred uvedením do prevádzky skontrolovať odborný elektrikár.
- Pri prvom uvedení nabíjacej stanice do prevádzky ešte nepripájajte žiadne vozidlo.

SK

– Pred uvedením nabíjacej stanice do prevádzky vizuálne skontrolujte, či nabíjací kábel, nabíjacia spojka a nabíjacia stanica nevykazujú žiadne viditeľné miesta poškodenia. Uvedenie poškodenej nabíjacej stanice do prevádzky alebo jej uvedenie do prevádzky s poškodeným nabíjacím káblom/poškodenou nabíjacou spojkou je zakázané.

3.6 Bezpečnostné pokyny pre čistenie

⚠ NEBEZPEČENSTVO

Vysoké napätia.

Nebezpečenstvo smrteľného zásahu elektrickým prúdom. Nabíjacia stanica sa nesmie čistiť tečúcou vodou.

Podrobnosti o údržbe, čistení a opravách nájdete v návode.

3.7 Bezpečnostné pokyny pre výmenu nabíjacieho kábla

⚠ NEBEZPEČENSTVO

Nebezpečenstvo smrteľného zásahu elektrickým prúdom.

- ▶ Vypnite zdroj napätia nabíjacej stanice a zaistite ho proti zapnutiu.

← OZNÁMENIE

Používať sa smú len originálne diely Webasto.

3.8 LED indikácie

3.8.1 Indikátor prevádzky LED

Indikátor prevádzky: pozri Obr. 7 horná polovica.

Indikátor prevádzky	Popis
N1	LED nesvieti: Nabíjacia stanica je vypnutá.
N2	Biele sekvenčné svetlo sa pohybuje nahor / nadol: Nabíjacia stanica sa spustí.
N3	LED blinká bielou farbou: Komunikačné používateľské rozhranie spustené.
N4	LED svieti nepretržite zelenou: Nabíjacia stanica je v pohotovostnom režime.

Indikátor prevádzky	Popis
N5	LED blinká modrou farbou: Nabíjacia stanica sa používa, vozidlo sa nabíja.
N6	Zelené sekvenčné svetlo sa pohybuje nahor / nadol: Nabíjacia stanica je v prevádzke, ale uzamknutá pomocou funkcie „Scan & Charge“.
N7	Zelené sekvenčné svetlo sa pohybuje nahor / nadol: Nabíjacia stanica je v prevádzke, ale uzamknutá pomocou funkcie „Scan & Charge“.
N8	Oranžové sekvenčné svetlo sa pohybuje nahor / nadol: Proces nabíjania je prerušený prevádzkovateľom sviete.

3.8.2 Zobrazenie chyby LED

Indikácie chýb: pozri Obr. 7 dolná polovica.

Zobrazenie chyby	Popis
F1	LED svieti nazeleno, dodatočne sa spustí blikanie nažlto: Nabíjacia stanica je veľmi zohriata a nabíja vozidlo so zníženým výkonom. Po fáze vychladnutia pokračuje nabíjacia stanica v normálnom procese nabíjania.
F2	LED svieti nepretržite žltou a na dobu 0,5 s zaznie signálny tón: Nadmerná teplota. Funkcia nabíjania sa preruší a nabíjacia stanica pokračuje v procese nabíjania po fáze ochladzovania.
F3	LED svieti nazeleno, dodatočne sa spustí blikanie načerveno a na 0,5 s zaznie signálny tón: Vyskytla sa chyba inštalácie pri pripojení nabíjacej stanice, sledovanie fáz je aktívne, napájacie napätie je mimo platného rozsahu 200 V až 260 V.

Zobrazenie chyby	Popis
	▶ Kontrola elektrickej fázy/sledu fáz (potrebná elektrická fáza s pravotočivým smerom), frekvencie siete, nastavenia DIP spínačov a odporu ochranného vodiča kvalifikovaným elektrikárom.
F4	LED blinká v 2-sekundovom intervale 1 s červenou a na dobu 0,5 s zaznie signálny tón. Potom s prestávkou 1 s signálny tón na dobu 5 s: Vyskytla sa chyba na strane vozidla. ▶ Vozidlo znovu ešte raz pripojte.
F5	LED blinká v 0,5 s a 3 s intervale na 0,5 s červenou farbou. Na dobu 0,5 s zaznie signálny tón: Vyskytla sa interná chyba pri nízkom napätí (napr. 12 V). ▶ Kontrola odborným elektrikárom.
F6	LED svieti nepretržite červenou a na dobu 0,5 s zaznie signálny tón. Potom s prestávkou 1 s signálny tón na dobu 5 s: Vyskytol sa problém s monitorovaním napätia alebo monitorovaním systému. ▶ Kontrola odborným elektrikárom.  Nebezpečenstvo smrteľného zásahu elektrickým prúdom. Vypnite zdroj napätia nabíjacej stanice a zaistite ho proti zapnutiu. Až potom vytiahnite nabíjací kábel z vozidla.

4 Inštalácia a elektrické zapojenie

⚠ NEBEZPEČENSTVO

Dodržiajte bezpečnostné pokyny uvedené v kapitole Bezpečnosť.

Na prístup k ďalším dokumentom použite jednu z nasledujúcich možností:

Aplikácia Webasto Service (pre inštaláciu)

Pre stiahnutie tejto aplikácie:

- ▶ naskenujte nasledujúci QR kód alebo



- ▶ alebo príp. prejdite na:

<https://apps.apple.com/> (obchod Apple App Store) alebo

<https://play.google.com/> (obchod Google Play Store).

Pre prístup do aplikácie Webasto Service a k online technickej dokumentácii spoločnosti Webasto nasnímajte QR kód alebo čiarový kód na obale Vášho výrobku Webasto. Naše návody na obsluhu nájdete na webovej stránke Webasto na adrese:

<https://charging.webasto.com/int/products/documentation>

Všetky jazyky nájdete na portáli na stiahnutie na našej webovej stránke.

📌 OZNÁMENIE

Bezpečnostná koncepcia Webasto Next je založená na prítomnosti uzemňovacieho systému, ktorý musí byť pri inštalácii vždy garantovaný kvalifikovaným elektrikárom.

Aplikácia Webasto Charger Setup (pre inštaláciu)

Pre stiahnutie tejto aplikácie:

- ▶ naskenujte nasledujúci QR kód alebo



- ▶ alebo príp. prejdite na:

<https://apps.apple.com/> (obchod Apple App Store) alebo

<https://play.google.com/> (obchod Google Play Store).

Aplikácia Webasto ChargeConnect (pre obsluhu)

Pre stiahnutie tejto aplikácie:

- ▶ naskenujte nasledujúci QR kód alebo



- ▶ alebo príp. prejdite na:

<https://apps.apple.com/> (obchod Apple App Store) alebo

<https://play.google.com/> (obchod Google Play Store).

4.1 Požiadavky na miesto montáže

Pri výbere miesta inštalácie Webasto Next sa musia zohľadniť nasledujúce body:

- Pri inštalácii musí byť spodný okraj priloženej montážnej šablóny v minimálnej vzdialenosti 90 cm od zeme. Pozri Obr. 9.
- Ak majú byť vedľa seba namontované viaceré nabíjacie stanice, vzdialenosť medzi jednotlivými stanicami musí byť minimálne 200 mm.
- Montážna plocha musí byť masívna a stabilná.

- Montážna plocha musí byť úplne rovná (max. rozdiel 1 mm medzi jednotlivými montážnymi bodmi).
- Montážna plocha nesmie obsahovať žiadne ľahko horľavé materiály.
- Najkratšia trasa kábla od nabíjacej stanice k vozidlu.
- Žiadne nebezpečenstvo prejedenia nabíjacieho kábla.
- Možné elektrické prípojky infraštruktúry.
- Pešie a únikové trasy musia byť voľné.
- Pre optimálnu a bezporuchovú prevádzku je potrebné zvoliť miesto inštalácie bez priameho slnečného žiarenia.
- Obvyklá parkovacia poloha vozidla pod zamýšľanou pozíciou nabíjacieho konektora vozidla.
- Dodržanie miestnych stavebných a protipožiarňových predpisov.

📌 OZNÁMENIE

Montážna vzdialenosť medzi dolným okrajom nabíjacej stanice a zemou musí byť minimálne 0,9 m.

📌 OZNÁMENIE

Zohľadnenie montážnej súpravy pre účely danej krajiny (pozri Obsah dodávky).

4.2 Kritériá pre elektrické zapojenie

Maximálny nabíjací prúd nakonfigurovaný vo výrobe je uvedený na typovom štítku nabíjacej stanice. Pomocou prepínačov DIP je možné maximálny nabíjací prúd prispôbiť hodnote ističa inštalovaného na strane inštalácie.

📌 OZNÁMENIE

Prúdové hodnoty vybraných istiacich zariadení nesmú byť v žiadnom prípade nižšie ako prúdová hodnota uvedená na typovom štítku nabíjacej stanice alebo hodnota nastavená spínačom DIP.

Pozri kapitolu 4.7, "Nastavenie spínača DIP" na strane 274.

Pred začatím zapojenia musí kvalifikovaný elektrikár skontrolovať podmienky pre inštaláciu nabíjacej stanice.

V závislosti od danej krajiny je potrebné dodržiavať smernice a nariadenia úradov a prevádzkovateľov elektrických sietí, napr. ohlasovacia povinnosť inštalácie nabíjacej stanice.

☛ OZNÁMENIE

V niektorých krajinách je 1-fázové nabíjanie obmedzené na definovanú intenzitu prúdu. Lokálne podmienky pripojenia musia byť dodržané.

Ďalej uvedené ističe a chrániče musia byť dimenzované tak, aby v prípade chyby bola nabíjacia stanica odpojená od siete. Pri výbere elektrického ističa sa musia aplikovať vnútroštátne predpisy pre inštaláciu a normy danej krajiny.

Maximálny nabíjací prúd nakonfigurovaný vo výrobe je uvedený na typovom štítku nabíjacej stanice. Pomocou prepínačov DIP je možné maximálny nabíjací prúd prispôbiť hodnote ističa inštalovaného na strane inštalácie.

4.2.1 Dimenzovanie prúdového chrániča

Zásadne platia vnútroštátne predpisy pre inštaláciu. Pokiaľ v nich nie je uvedené inak, každá nabíjacia stanica musí byť chránená vhodným prúdovým chráničom (RCD typu A) s vypínacím prúdom ≤ 30 mA.

4.2.2 Dimenzovanie elektrického ističa

Elektrický istič (MCB) musí vyhovovať norme IEC 60898. Prepustená energia (I^2t) nesmie prekročiť 80 000 A²s. Alternatívne sa tiež môže použiť kombinácia prúdového chrániča a elektrického ističa (RCBO) podľa normy EN 61009-1. Pre túto kombináciu tiež platia vyššie uvedené parametre.

4.2.3 Odpojovač

Nabíjacia stanica nedisponuje vlastným sieťovým vypínačom. Ochranné zariadenia nainštalované na strane siete tak slúžia aj na odpojenie od siete.

4.3 Inštalácia

Pozri aj kapitolu 5, "Montáž" na strane 275.

Dodaný montážny materiál je určený pre inštaláciu nabíjacej stanice na tehlovú alebo betónovú stenu. Montážny materiál pre inštaláciu na stojan je súčasťou obsahu dodávky stojana.

1. Zohľadnite montážnu polohu na mieste inštalácie. Pozri Obr. 9
2. Uvoľnite vrtaciu šablónu na perforovaní z balenia.

3. Pomocou vrtacej šablóny naznačte štyri pozície vrtaných otvorov na mieste inštalácie. Pozri Obr. 8 a Obr. 9.
4. Do naznačených pozícií vyvrtajte 4 otvory s $\varnothing 8$ mm.

☛ OZNÁMENIE

Stredný otvor (1) slúži na domovú inštaláciu. Pri použití sieťového kábla je potrebné použiť otvor (2) zobrazený vľavo. Pozri tiež Obr. 9.

5. Nad horné otvory umiestnite držiak a namontujte ho pomocou 2 rozperiek a 2 skrutiek 6×70 mm, T25.
6. Odoberte dolný kryt z oblasti pripojenia nabíjacej stanice.

Obr. 1

1. Odoberte špirálovú ochranu proti zalomeniu z oblasti pripojenia nabíjacej stanice a uložte ju k ostatnému dodanému materiálu.
2. Pri pokládke na omietku vytvorte vyhlbenie pre pokládku prívodného vedenia na zadnej strane nabíjacej stanice cez na to určené bočné miesta vylomenia (príp. výlomové hrany odhľujte s pomocou kruhového pilníka).
3. Prívodné vedenie vedte cez na to určené priechodky a nabíjajúcu stanicu nasadte na už namontovaný držiak.
4. Nabíjajúcu stanicu namontujte s 2 skrutkami, 6×90 mm, T25 cez upevňovacie otvory v dolnej oblasti pripojenia. Max. utahovací moment 6 Nm (newtonmetrov) sa nesmie prekročiť.

4.3.1 Pripojenie nabíjacieho kábla

1. Špirálovú ochranu proti zalomeniu nasuňte s bezzávitovým otvorom vpred cez dodaný nabíjací kábel.
2. Nabíjací kábel vedte cez už predmontovanú tesniacu svorku.

☛ OZNÁMENIE

Dávajte pozor, aby tesniaca guma predmontovaná v tesniacej svorke správne držala.

3. Posuňte nabíjací kábel min. 10 mm nad horný okraj oblasti upnutia svorky odľahčenia ťahu.
4. Špirálovú ochranu proti zalomeniu zakrúťte o niekoľko zavinutí na tesniacu svorku.

☛ OZNÁMENIE

Ešte pevne nezakrúťte.

Obr. 2

5. Dodanú svorku odľahčenia ťahu naskrutkujte v správnej polohe na nabíjací kábel.

☛ OZNÁMENIE

Svorka odľahčenia ťahu ponúka dve možnosti umiestnenia pre varianty nabíjacieho kábla 11 kW a 22 kW. Ubezpečte sa, že nálepka „11kW installed“ pri nabíjacom kábli 11 kW je viditeľná.

6. Pomocou dodaných samorezných skrutiek Torx ($6,5 \times 25$ mm) namontujte svorku odľahčenia ťahu v správnej montážnej polohe a utiahnite momentom 5,5 Nm. (Pozor: skrutky príliš neťahajte).
7. Svorka odľahčenia ťahu musí v pevne naskrutkovanom stave rovinne priliehať.

☛ OZNÁMENIE

Vykonajte kontrolu ťahom za nabíjací kábel, aby ste sa uistili, že nabíjacie vedenie sa už nepohybuje.

8. Na tesniacu svorku teraz naskrutkujte špirálovú ochranu proti zalomeniu s momentom 4 Nm.
9. S pomocou drážkového skrutkovača ($3,5$ mm) pripojte jednotlivé konce vodičov podľa predlohy na obrázku (Obr. 4) na pravý svorkovnicový blok s nápisom „OUT“.
10. Na tento účel zasuňte skrutkovač do určeného horného otvoru pružinového odľahčenia svorkovnicového bloku a tým otvorte upínaciu pružinu.
11. Teraz zasuňte jednotlivý vodič do na to určeného pripájacieho otvoru svorkovnicového bloku (dolný otvor).

12. Skrutkovač následne znovu vytiahnite a kontrolou potiahnutím sa ubezpečte, že jednotlivé vodiče sú správne a úplne upnuté.

Nabíjací kábel	Popis
Modrá	N
Hnedá	L1
Čierna	L2
Šedá	L3
Žltá - Zelená	PE
Čierny - Biely	Riadiace vedenie (CP)

Obr. 3

1. Pripojte čierno/biele ovládacie vedenie (CP) v spojení s koncovkou vodiča ku svorke (najnižší kontakt 1).

☞ OZNÁMENIE

Stlačte biely pružinový kontakt vpravo od prípojky nadol, zatiaľ čo úplne zasuniete riadiace vedenie.

2. Kontrolou potiahnutím sa ubezpečte, že vedenie je správne a úplne upnuté.

4.3.2 Výmena nabíjacieho kábla

Nabíjacie káble podliehajú opotrebovaniu a môžu napr. byť poškodené prejazdom, v týchto prípadoch je potrebná výmena.

⚠ VAROVANIE

Nabíjací kábel môže vymeniť iba kvalifikovaný elektrikár.

⚠ NEBEZPEČENSTVO

Nebezpečenstvo smrteľného zásahu elektrickým prúdom.

- Vypnite zdroj napätia nabíjacej stanice a zaistite ho proti zapnutiu.

☞ OZNÁMENIE

Používať sa smú len originálne diely Webasto s rovnakým výkonovým stupňom.

☞ OZNÁMENIE

Počas doby používania Webasto Next sa nabíjací kábel smie vymeniť **maximálne štyrikrát**.

☞ OZNÁMENIE

Ak potrebujete náhradné diely, obráťte sa na vášho mechanika alebo predajcu.

Postup výmeny nabíjacieho kábla:

1. Odpojte napájanie a nabíjacie vedenie vozidla.
2. Odstráňte kryt z oblasti pripojenia nástennej skrinky.
3. Uvoľnite svorky a káblové skrutkové spoje nabíjacieho kábla.
4. Odstráňte svorku odľahčenia ťahu a vedte poškodený nabíjací kábel smerom nadol z nástennej skrinky.
5. Podľa kapitoly 4.3.1, "Pripojenie nabíjacieho kábla" na strane 272 nainštalujte nový nabíjací kábel (používajte iba originálne náhradné diely Webasto).
6. Zatvorte kryt z oblasti pripojenia nástennej skrinky.
7. Podľa kapitoly 4.8, "Prvé uvedenie do prevádzky" na strane 274 vykonajte nové uvedenie do prevádzky.

4.4 Elektrické pripojenie

1. Skontrolujte a presvedčte sa, že prívodné vedenie nie je pod napätím a že boli prijaté opatrenia proti opätovnému zapnutiu.
2. Skontrolujte a splňte všetky požiadavky, ktoré sú potrebné pre pripojenie a boli uvedené vyššie v tomto návode.
3. Odstráňte káblové priechodky z dodaného materiálu.
4. Nasuňte káblový priechodku cez prívodné vedenie.

☞ OZNÁMENIE

Dbajte na to, aby sa zavádzacia pomôcky priechodky v nainštalovanom koncovom stave nachádzala na zadnej strane nabíjacej stanice, ešte ju však neumiestňujte do priechodky skrine.

5. Ak sa má súčasne pripojiť dátové vedenie, použite druhú dodanú káblový priechodku a zopakujte vyššie uvedený pracovný krok.
6. Odstráňte opláštenie prívodného vedenia.
7. Pri použití tuhého prívodného vedenia ohnite jednotlivé vodiče s ohľadom na minimálne polomery ohybu tak, aby umožňovali pripojenie k svorkám bez veľkého mechanického zaťaženia.

8. Pri použití tuhého prívodného vedenia ohnite jednotlivé vodiče s ohľadom na minimálne polomery ohybu tak, aby umožňovali pripojenie k svorkám bez veľkého mechanického zaťaženia.

Obr. 4

IN Prípojky sieťového pripájacieho vedenia

OUT Prípojky nabíjacieho kábla

1. Pomocou plochého skrutkovača (3,5 mm) pripojte jednotlivé konce vodičov podľa predlohy na obrázku (Obr. 4) na ľavý svorkovnicový blok s nápisom „IN“.

☞ OZNÁMENIE

Pri pripájaní dávajte pozor na správne poradie pripojenia pravotočivého poľa.

2. Na tento účel zasunite skrutkovač do určeného horného otvoru pružinového odľahčenia svorkovnicového bloku a tým otvorte upínaciu pružinu.
3. Teraz zasunite jednotlivý vodič do na to určeného pripájacieho otvoru svorkovnicového bloku (dolný otvor).
4. Skrutkovač následne znovu vytiahnite a kontrolou potiahnutím sa ubezpečte, že jednotlivé vodiče sú správne a úplne upnuté a nie sú viditeľné žiadne medené časti.

☞ OZNÁMENIE

V prípade viacerých nabíjacích staníc na spoločnom hlavnom napájacom bode hrozí riziko preťaženia.

► Rotáciu fáz je potrebné predvídať a prispôbiť v konfigurácii pripojenia nabíjacích staníc. Pozri online návod na konfiguráciu:

<https://charging.webasto.com/int/products/documentation>

5. Pripojte dátové vedenie do určenej prípojky v oblasti pripojenia. Riadiace vedenie (Control Pilot) a .
6. Z oblasti pripojenia odstráňte možné znečistenia ako zvyšky izolácie.
7. Znovu skontrolujte, či všetky vodiče pevne držia v príslušnej svorke.
8. Teraz umiestnite káblový priechodku do priechodky skrine.

← OZNÁMENIE

Dávajte pozor, aby medzi skriňou a káblovou priechodkou nevznikla vzduchová medzera.

4.4.1 Elektrické pripojenie v rozdelených (split-phase) sieťach

Konfigurácia pripojenia:

Sieťové vedenie	Svorkovnicový blok
L1	L1
L2	Neutrálny

Konfigurácia spínača DIP: D6 = 0 (OFF/VYP)

← OZNÁMENIE

S touto konfiguráciou pripojenia nie je definované obmedzenie nesúmerného zaťaženia.

← OZNÁMENIE

Sieťové vedenie: Medzi L1 a L2 môže byť prítomné maximálne menovité napätie 230 V.

4.5 Sieťový kábel

Pripojenie nabíjacej stanice k sieťovej infraštruktúre v mieste inštalácie. Nabíjaciu stanicu je možné konfigurovať a ovládať prostredníctvom tohto pripojenia (požiadavka: pripojenie k backendu alebo miestnemu systému energetickej manažmentu). Odporúča sa sieťový kábel kategórie CAT7. Kábel LAN musí byť vedený cez ľavý otvor nástennej skrinky, aby sa mohol pripojiť k zásuvke LAN.

4.6 Regulácia činného výkonu

Obr. 5

Regulácia činného výkonu v zmysle smernice podľa VDE AR-4100 má byť pripojená nasledujúcim spôsobom: Oba káble prijímača HDO príp. bezpotenciálového kontaktu musia byť zasunuté do tohto konektora v pozíciách 3 a 4 (pozri Obr. 5). Priradenie oboch káblov na poz. 3 a 4 je voľne voľiteľné. (max. prierez kábla 1,5 mm²).

⚠ VAROVANIE

Medzi svorky 3 a 4 nesmie viesť žiadne napätie. Použitie relé alebo prijímača HDO musia pracovať bezpotenciálovo.

4.7 Nastavenie spínača DIP

⚠ NEBEZPEČENSTVO

Vysoké napätia.

- ▶ Nebezpečenstvo smrteľného zásahu elektrickým prúdom.

▶ Zistite, či nie je prítomné napätie.

Spínače DIP určujú maximálnu intenzitu prúdu. Nastavenie je potom možné vykonať cez aplikáciu Charger Setup v krokoch po 1 A až do maximálnej hodnoty, ktorá sa nakonfiguruje pomocou spínačov DIP.

Obr. 6

Spínač DIP vľavo/ZAP. = 1

Spínač DIP vpravo/VYP. = 0

Továrnske nastavenie spínača DIP:

D1	D2	D3	D4	D5	D6
Vyp.	Vyp.	Vyp.	Zap.	Zap.	Zap.

← OZNÁMENIE

Zmeny nastavení spínačov DIP sa aktivujú až po reštartovaní nabíjacej stanice.

D1	D2	D3	[A]	Popis
0	0	0	32	Stav pri dodaní
0	0	1	10	
0	1	0	13	
0	1	1	16	
1	0	0	20	
1	0	1	25	
1	1	0	8	
1	1	1	0	Režim Demo: Nabíjanie nie je možné

⚠ VAROVANIE

DIP spínače musí pred uvedením do prevádzky kvalifikovaný elektrikár prispôbiť danej inštalácii.

- D4 0= bez obmedzenia nesúmerného zaťaženia pri 1-fázovom nabíjaní.
- 1= obmedzenie nesúmerného zaťaženia na 16 A a D1-D3 > 20 A (pre Švajčiarsko a Rakúsko).

- D5 0= bez obmedzenia nesúmerného zaťaženia pri 1-fázovom nabíjaní.
- 1= obmedzenie nesúmerného zaťaženia na 20 A a D1-D3 > 25 A (pre Nemecko).
- D6 1= sieť TN/TT.
- 0= sieť IT (možné iba 1-fázové sieťové pripojenie).

⚠ VAROVANIE

Nastavenia v aplikácii Webasto Charger Setup smie vykonávať iba kvalifikovaný elektrikár.

4.8 Prvé uvedenie do prevádzky

4.8.1 Bezpečnostná kontrola

Výsledky kontroly a merania prvého uvedenia do prevádzky zadokumentujte podľa platných montážnych predpisov a noriem.

Aplikácia Webasto Charger Setup vám pomôže pri kontrole v rámci uvedenia do prevádzky.

Platia miestne predpisy týkajúce sa prevádzky, inštalácie a životného prostredia.

4.8.2 Spustenie

1. Odstráňte zvyšky materiálu z oblasti pripojenia.
2. Pred spustením skontrolujte, či všetky skrutkové a svorkové spoje pevne držia.
3. Namontujte dolný kryt.
4. Spodný kryt upevnite s montážnymi skrutkami; montážne skrutky opatrne utiahnite na doraz. Pozri Obr. 1.
5. Zapnite sieťové napätie.
 - Aktivuje sa štartovacia sekvenca (doba trvania až do 60 sekúnd).
 - Biele sekvenčné svetlo sa pohybuje nahor/nadol. Pozri Obr. 7, prevádzkový stav N2.

Obr. 7

1. Skontrolujte prvé uvedenie do prevádzky a namerané hodnoty zaznamenajte do protokolu o skúške. Aplikácia Webasto Charger Setup pritom posluží ako pomôcka pri vykonaní a zadokumentovaní. Ako merací bod slúži nabíjacia spojka a ako meracia pomôcka slúži EV simulátor.

2. S EV simulátorom nasimulujte a otestujte jednotlivé prevádzkové a ochranné funkcie.
3. Nabíjaci kábel pripojte k vozidlu.
 - LED sa prepne zo zelenej (N3) na blikajúcu modrú (N4).), viď. Obr. 7.

5 Montáž

Obr. 8

Obr. 9

- 1 Otvor pre kábel na domovú inštaláciu
- 2 Otvor pre sieťový LAN kábel

*) Zobrazené náradie nie je súčasťou dodávky nástennej skrinky.

6 Výmena nabíjacieho kábla

NEBEZPEČENSTVO

Nebezpečenstvo smrteľného zásahu elektrickým prúdom.

- ▶ Vypnite zdroj napätia nabíjacej stanice a zaistite ho proti zapnutiu.

OZNÁMENIE

Používať sa smú len originálne diely Webasto s rovnakým výkonovým stupňom.

OZNÁMENIE

Počas doby používania Webasto Next sa nabíjaci kábel smie vymeniť **maximálne štyrikrát**.

OZNÁMENIE

Ak potrebujete náhradné diely, obráťte sa na vašu mechaniku alebo predajcu.

Pozri kapitolu 4.3.2, "Výmena nabíjacieho kábla" na strane 273.

7 Likvidácia



Symbol preškrtnutého odpadkového koša znamená, že toto elektrické resp. elektronické zariadenie sa po uplynutí jeho životnosti nesmie zlikvidovať prostredníctvom domáceho odpadu. Na odovzdanie sú vo vašej blízkosti k dispozícii bezplatné zberné strediská pre elektrické a elektronické zariadenia. Adresy vám poskytne váš mestský resp. obecný

úrad. Osobitný zber elektrických a elektronických starých zariadení má umožniť opätovné použitie, materiálové zužitkovanie resp. iné formy zužitkovania starých zariadení, ako aj pri likvidácii zabrániť negatívnym dopadom nebezpečných látok, ktoré možno obsahujú zariadenia, na životné prostredie a zdravie osôb.

– Obal vyhodte do príslušného recyklačného kontajnera podľa platných vnútroštátnych predpisov.

Rakúsko:

S EAG-VO bolo v Rakúsku právo EÚ implementované do vnútroštátneho práva. S implementáciou je okrem iného zabezpečená možnosť bezplatného odovzdania elektrických a elektronických starých zariadení zo súkromných domácností na verejných zberných miestach. Použité elektrické a elektronické zariadenia sa už viac nesmú vyhazovať do zmiešaného komunálneho odpadu, alebo musia sa odovzdať na určených zberných miestach. Takto sa môžu opätovne zužitkovať funkčné zariadenia alebo sa zužitkovať cenné súčasti z pokazených zariadení. Týmto sa prispieje k efektívnemu využívaniu zdrojov a následne k trvalo udržateľnému vývoju. Vďaka separovanému zberu je navyše možné odovzdať na dostatočné spracovanie nebezpečné súčasti zariadení (ako napríklad chlorované fluorouhľovodíky alebo ortuť), a tým sa zabráni negatívnym účinkom na životné prostredie a ľudské zdravie. Máte k dispozícii možnosť bezplatného vrátenia a odovzdania vašich súkromných použitých zariadení prostredníctvom obcí a systémov výrobcov. Prehľad existujúcich zberných miest nájdete na nasledujúcej webovej stránke:

<https://secure.umweltbundesamt.at/eras/registerabfrageEAGSammelstelleSearch.do>. Všetky elektrické a elektronické zariadenia pre domácnosť sú označené symbol preškrtnutého kontajnera. Tieto zariadenia sa smú odovzdávať len na všetkých zberných miestach, ktoré sú uvedené pod odkazom, a nesmú sa vyhazovať do domového odpadu.

8 Vyhlásenie o zhode

Nabíjacia stanica Webasto Next bola vyvinutá, vyrobená, otestovaná a dodaná v súlade s príslušnými smernicami, nariadeniami a normami pre bezpečnosť, elektromagnetickú kompatibilitu a ekologickú znášanlivosť. Spoločnosť Webasto Roof & Components SE týmto vyhlasuje, že typ rádiového zariadenia "Nabíjacia stanica Webasto Next" vyhovuje smernici 2014/53/EÚ. Úplné znenie EÚ vyhlásenia o zhode nájdete na nasledujúcej internetovej adrese:

<https://charging.webasto.com/int/products/documentation>

9 Kontrolný zoznam pre inštaláciu nabíjacej stanice Webasto

Nabíjacia stanica	Webasto Next								
Nabíjací výkon	11 kW	<input type="checkbox"/>		22 kW	<input type="checkbox"/>				
Sériové číslo									
Číslo materiálu									
Konfigurácia siete	TN/TT	<input type="checkbox"/>		IT	<input type="checkbox"/>		Rozdelená fáza	<input type="checkbox"/>	
		Zap.	Vyp.		Zap.	Vyp.		Zap.	Vyp.
Nastavenie DIP	D1	<input type="checkbox"/>	<input type="checkbox"/>	D2	<input type="checkbox"/>	<input type="checkbox"/>	D3	<input type="checkbox"/>	<input type="checkbox"/>
	D4	<input type="checkbox"/>	<input type="checkbox"/>	D5	<input type="checkbox"/>	<input type="checkbox"/>	D6	<input type="checkbox"/>	<input type="checkbox"/>
So zaškrtnutým políčkom pre mechanika <input type="checkbox"/>									
Všeobecné:									vzťahuje sa / povol.
Inštaláciu, elektrické zapojenie a uvedenie nabíjacej stanice do prevádzky vykonal odborný elektrikár s príslušným oprávnením.									<input type="checkbox"/>
Miestne danosti:									
Nabíjajú staniciu neinstalujte vo výbušnom prostredí.									<input type="checkbox"/>
Nabíjajú staniciu neinstalujte na mieste, kde by ju mohli poškodiť padajúce predmety.									<input type="checkbox"/>
Nabíjacia stanica je inštalovaná na mieste chránenom pred slnkom.									<input type="checkbox"/>
Podčiarknite, prosím, poveternostnú situáciu v deň inštalácie: slnko, dážď, zamračené, sneh alebo iné _____.									<input type="checkbox"/>
Miesto inštalácie nabíjacej stanice je zvolené tak, aby sa zabránilo poškodeniu neúmyselným nárazom vozidiel.									<input type="checkbox"/>
Sú zohľadnené zákonné požiadavky na elektroinštalácie, protipožiarnu ochranu, bezpečnostné predpisy a únikové cesty.									<input type="checkbox"/>
Nabíjací kábel a nabíjacia spojka sú chránené pred kontaktom s externými zdrojmi tepla, vodou, nečistotami a chemikáliami.									<input type="checkbox"/>
Nabíjací kábel a nabíjacia spojka sú chránené pred prejdením, zovretím alebo iným mechanickými hrozbami.									<input type="checkbox"/>
Zákazník/používateľ bol informovaný, ako sa Webasto Next s nainštalovanými istiacimi zariadeniami odpojí od napätia.									<input type="checkbox"/>
Požiadavky na nabíjajú staniciu:									
Pri inštalácii je namontovaná káblová priechodka pre sieťový kábel a signálny kábel.									<input type="checkbox"/>
Ochrana proti zalomeniu nabíjacieho kábla je priskrutkovaná na nabíjacej stanici a tesniaca guma je správne vložená v ochrane proti zalomeniu.									<input type="checkbox"/>
Pri inštalácii je k nabíjacej stanici (podľa typového štítku) namontovaný vhodný nabíjací kábel (11 kW alebo 22 kW). Svorka odľahčenia tahu na zabezpečenie odľahčenia tahu nabíjacieho kábla je namontovaná. Predpísané ťahovacie momenty sú zohľadnené. Nabíjací kábel je pripojený podľa návodu.									<input type="checkbox"/>
Pred zatvorením krytu sú z nabíjacej stanice odstránené nástroje a zvyšky z inštalácie.									<input type="checkbox"/>
CP vedenie je správne nainštalované.									<input type="checkbox"/>
Pri inštalácii je splnená podmienka pravotočivého poľa.									<input type="checkbox"/>
Pri uvedení do prevádzky je potrebné vyhotoviť protokoly o skúške platné na mieste inštalácie a jedna kópia sa dodatočne odovzdá zákazníčkovi.									<input type="checkbox"/>
Zákazník/objednávateľ:									
Miesto:					Podpis:				

Zákazník/objednávateľ:

Dátum:

Odborný elektrikár/dodávateľ:

Miesto:

Podpis:

Dátum:

SK

Vsebina

1	Kratka navodila za rešitve z aplikacijo.....	279		
2	Splošno.....	280	9	Kontrolni seznam za namestitev polnilne postaje
2.1	Namen dokumentacije.....	280		Webasto..... 288
2.2	Rokovanje z dokumentacijo.....	280		
2.3	Namenska uporaba.....	280		
2.4	Uporaba simbolov in poudarkov.....	280		
2.5	Jamstvo in odgovornost.....	280		
2.6	Licence za programsko opremo.....	280		
3	Varnost.....	280		
3.1	Splošno.....	280		
3.2	Splošna varnostna navodila.....	280		
3.3	Varnostni napotki za namestitev.....	281		
3.4	Varnostni napotki za električni priklop.....	281		
3.5	Varnostni napotki za dajanje v uporabo.....	281		
3.6	Varnostni napotki za čiščenje.....	282		
3.7	Varnostni napotki za menjavo polnilnega kabla.....	282		
3.8	LED-prikaži.....	282		
4	Namestitev in priključitev elektrike.....	282		
4.1	Zahteve za mesto vgradnje.....	283		
4.2	Kriteriji za električni priklop.....	283		
4.3	Namestitev.....	284		
4.4	Električni priključek.....	285		
4.5	Kabel LAN.....	285		
4.6	Krmiljenje delovne moči.....	285		
4.7	Nastavitev DIP-stikal.....	286		
4.8	Prvi zagon.....	286		
5	Montaža.....	286		
6	Menjava polnilnega kabla.....	286		
7	Odstranjevanje med odpadke.....	287		
8	Izjava o skladnosti.....	287		

1 Kratka navodila za rešitve z aplikacijo

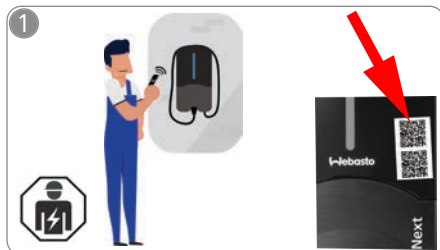

✓ Za funkcijo „Scan & Charge“ sta na voljo dve kodi QR, ki sta v stanju dobave pod zaščitno folijo.

Webasto Next mora namestiti usposobljen električar.



Prenesite potrebne aplikacije:

- 1) Za namestitev: Webasto Charger Setup
- 2) Za upravljanje: Webasto ChargeConnect

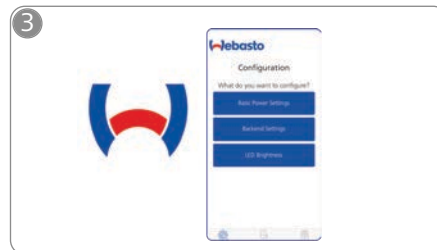

Odprite aplikacijo Webasto Charger Setup in konfigurirajte vašo polnilno postajo.

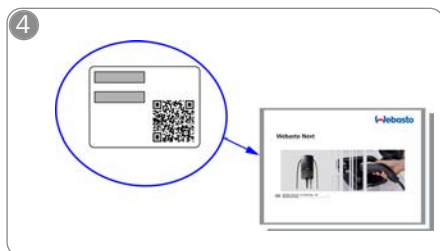

Odčitajte QR-kodo na nalepki v kratkih navodilih ali ročno vnesite ključ WLAN.

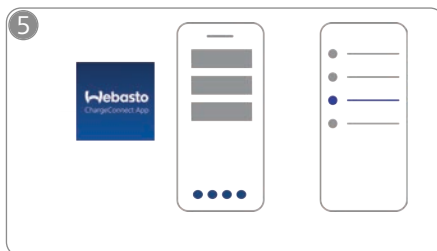

Odprite aplikacijo ChargeConnect in sledite korakom za vzpostavlanje povezave polnilne postaje z oblakom ChargeConnect.



Vtaknite polnilni vtič in odkrijte funkcije vaše polnilne postaje.

Podroben opis naprave Webasto Next je v obširnem priročniku na spletu.

2 Splošno

Zadnja različica tega dokumenta je na strani: <https://charging.webasto.com/int/products/documentation>

2.1 Namen dokumentacije

Ta Vodič za hiter začetek je del izdelka in vsebuje uvodne informacije ter informacije, pomembne za varnost in namestitve izdelka Webasto Next. Zadnja različica je na voljo na strani:

<https://charging.webasto.com/int/products/documentation>

Za varno namestitve in upravljanje naprave Webasto Next potrebujete celotno navodilo za uporabo in vgradnjo. Navodilo za uporabo in vgradnjo je potrebno za uporabo:

- spletnega vmesnika **WebUI**
- **dinamičnega upravljanja bremena (DLM)**
- **hišnega sistema upravljanja z energijo (HEMS)**

Naše navodilo za uporabo in vgradnjo je na Webastovem spletnem mestu:

<https://charging.webasto.com/int/products/documentation>

2.2 Rokovanje z dokumentacijo

- ▶ Pred namestitvijo in zagonom Webasto Next preberite ta Vodič za hiter začetek.
- ▶ Ta dokument hranite tako, da bo vselej pri roki.
- ▶ Ta dokument predajte naslednjim lastnikom ali uporabnikom polnilne postaje.

⚠ NAPOTEK

Opozarjamo vas, da mora za strokoven priklop električar pripraviti zapisnik o priklopu. V nadaljevanju vas prosimo, da izpolnite naš seznam za preverjanje, glejte poglavje 9, "Kontrolni seznam za namestitve polnilne postaje Webasto" na strani 288.

⚠ NAPOTEK

Osebe z barvno slepoto potrebujejo pomoč pri prepoznavanju prikazov napak.

2.3 Namenska uporaba

Polnilna postaja Webasto Next je primerna za polnjenje električnih in hibridnih vozil, skladnih s standardom IEC 61851-1, način polnjenja 3.

2.4 Uporaba simbolov in poudarkov

⚠ NEVARNOST

Opozorilna beseda označuje nevarnost z visoko stopnjo tveganja, ki ima v primeru neupoštevanja za posledico težke telesne poškodbe ali celo smrt.

⚠ OPOZORILO

Opozorilna beseda označuje nevarnost s srednjo stopnjo tveganja, ki ima v primeru neupoštevanja za posledico lažje ali srednje težke telesne poškodbe.

⚠ PREVIDNO

Opozorilna beseda označuje nevarnost z nizko stopnjo tveganja, ki ima v primeru neupoštevanja lahko za posledico lažje ali srednje težke telesne poškodbe.

⚠ NAPOTEK

Opozorilna beseda označuje tehnično posebnost ali (v primeru neupoštevanja) morebiten nastanek stvarne škode na izdelku.

 Nakazuje sklice na ločene dokumente, ki so priloženi ali pa jih je treba zahtevati pri podjetju Webasto.

2.5 Jamstvo in odgovornost

V primeru reklamacij, pomanjkljivosti ali škode kakršne koli vrste se obrnite neposredno na prodajnega partnerja, inštalaterja ali prodajalca.

Webasto ne prevzema jamstva za pomanjkljivosti in škodo, nastalo zaradi neupoštevanja navodila za vgradnjo in uporabo. Ta izključitev odgovornosti velja še posebej pri:

- uporaba ni bila pravilna;
- Popravila, ki jih ne izvedejo pooblaščen električarji podjetja Webasto.
- uporabe neoriginalnih nadomestnih delov.
- Nedovoljena predelava naprave brez dovoljenja podjetja Webasto.
- Izvedba montaže in prevzema v obratovanje s strani nekvalificiranega oseba (ne s strani električarja).

– Nepravilna odstranitev po izločitvi iz uporabe.

⚠ OPOZORILO

Namestitve in priklop polnilne postaje lahko izvede samo usposobljen električar.



Simbol prečrtanega smetnjaka pomeni, da je treba upoštevati napotke iz poglavja poglavje 7, "Odstranjevanje med odpadke" na strani 287.

2.6 Licence za programsko opremo

Ta izdelek vključuje odprtokodno programsko opremo. Dodatne informacije v zvezi s tem (izjave o omejitvi odgovornosti, pisne ponudbe, informacije o licencah) so na voljo v integriranem spletnem strežniku. Spletni strežnik je dosegljiv prek dostopne točke (<https://172.0.2.1/licensing.html>).

3 Varnost

3.1 Splošno

Napravo uporabljajte le v tehnično brezhibnem stanju. Motnje, ki lahko negativno vplivajo na varnost ljudi ali naprave, mora takoj odpraviti električar v skladu z nacionalnimi predpisi.

3.2 Splošna varnostna navodila

- ⚠ – Nevarna električna napetost v notranjosti naprave.
- Polnilna postaja nima lastnega stikala za odklop od omrežja. Zaščitne naprave, nameščene na strani električnega omrežja, tako služijo tudi za odklop od omrežja.
- Pred uporabo preverite polnilno postajo na vidne zunanje poškodbe. Če je polnilna postaja poškodovana, je ne uporabljajte.
- Namestitve, električni priključek in dajanje polnilne postaje v obratovanje lahko izvajajo samo električarji.
- Med delovanjem ne odstranjujte pokrova področja instalacij.
- S polnilne postaje ne odstranjujte oznak, opozorilnih simbolov in tipske ploščice.
- Polnilni kabel lahko zamenja samo električar v skladu z navodili.

- Priključevanje drugih naprav na polnilno postajo je strogo prepovedano.
- Pazite na to, da sta polnilni kabel in polnilna sklopka zaščitena pred mehanskimi poškodbami, da ju ne povozite ali ukleščite.
- Če se polnilna postaja, polnilni kabel ali polnilna sklopka poškodujejo, o tem nemudoma obvestite servis. V tem primeru polnilne postaje ne uporabljajte več.
- Zaščitite polnilni kabel in sklopko pred stikom z zunanjimi viri toplote, vodo, umazanijo in kemičnimi snovmi.
- Polnilnega kabla za priključitev na vozilo ne podaljšujte s kablenskimi podaljški ali adapterji.
- Ko izvlčete polnilni kabel, primite za polnilno sklopko.
- Polnilne postaje nikoli ne čistite z visokotlačnim čistilnikom, podobnimi napravami ali z vrtno cevjo.
- Za čiščenje kontaktov polnilne vtičnice izključite napajanje z električno napetostjo.
- Polnilni kabel med uporabo ne sme biti izpostavljen natezni sili.
- Poskrbite, da bodo dostop do polnilne postaje imele le osebe, ki so prebrale to navodilo za uporabo.

OPOZORILO

- Če polnilnega kabla ne uporabljate, ga obesite na za to predvideno držalo kabla in vstavite polnilni konektor v držalo konektorja. Tako boste zagotovili, da bo konektor varno spravljen, kabel pa se ne bo dotikal tal.
- Pazite na to, da sta polnilni kabel in polnilni konektor zaščitena pred mehanskimi poškodbami, da ju ne povozite ali ukleščite.

3.3 Varnostni napotki za namestitvev



- Za varno namestitvev sledite navodilom v tem dokumentu.
- Namestitvev in priklop polnilne postaje sme izvesti samo usposobljen električar.

- Upoštevajte lokalno veljavne zakonske zahteve za električne inštalacije, protipožarno zaščito, varnostne predpise in predvidite evakuacijske poti na mestu namestitvev.
- Uporabljajte samo priloženi material za montažo.
- Ko je naprava odprta, izvedite potrebne strokovne ukrepe za ESD-zaščito, da preprečite elektrostatične razelektritve.
- Pri ravnanju s tiskanimi vezji, ki jih lahko poškoduje elektrostatični naboj, nosite ozemljene antistatične zappestnice in izvajajte ukrepe za strokovno ESD-zaščito. Zappestnice smete nositi samo pri montaži in priključitvi polnilne enote. Zappestnic nikakor ne smete nositi, če je Webasto Next pod električno napetostjo.
- Pri namestitvi Webasto Next morajo biti električarji strokovno ozemljeni.
- Ne namestite Webasto Next v eksplozijsko ogroženo okolje (Ex-območje).
- Namestite Webasto Next tako, da polnilni kabel ne blokira, zapre ali ovira prehoda.
- Ne namestite Webasto Next v okolje z amonijakom ali zrakom, ki vsebuje amonijak.
- Ne namestite Webasto Next na mestu, kjer bi lahko prišlo do poškodovanja zaradi padajočih predmetov.
- Webasto Next je primerna za uporabo v zaprtem prostoru in na prostem.
- Ne namestite Webasto Next v bližini naprav za pršenje vode, kot so na primer naprave za pranje vozil, visokotlačni čistilniki ali vrtno zalivalne naprave.
- Varujte Webasto Next pred poškodovanjem zaradi zmrzali, toče ipd. Naj vas pri tem opozorimo na vrsto IP-zaščite (IP54).
- Webasto Next je primerna za uporabo v področjih brez omejitve dostopa.
- Enota Webasto Next zaščitite pred neposredno sončno svetlobo. Pri visoki temperaturi se polnilni tok lahko zmanjša ali se polnjenje celo prekine. Delovna temperatura različice z močjo 11 KW je

- od –30 °C do +55 °C.
- Delovna temperatura različice z močjo 22 KW je od –30 °C do +45 °C.
- Mesto namestitvev Webasto Next je treba izbrati tako, da ne more priti do nenamernega naleta z vozilom. Če poškodovanja ni mogoče izključiti, je treba uvesti zaščitne ukrepe.
- Ne zaženite Webasto Next, če je med namestitvijo prišlo do poškodovanja; napravo je treba zamenjati.

3.4 Varnostni napotki za električni priklop

OPOZORILO

- Vsaka polnilna postaja mora imeti lastno stikalo za zaščito pred okvarnim tokom in odklopnik za nadtokovno zaščito. Glejte poglavje 4.1, "Zahteve za mesto vgradnje" na strani 283.
- Pred priključitvijo polnilne postaje na električno omrežje preverite, ali so električni priključki brez napetosti.
- Preverite, ali je za priključitev na električno omrežje uporabljen pravi priključni kabel.
- Polnilne postaje ne puščajte brez nadzora, ko je pokrov inštalacij odprt.
- Nastavitve stikal DIP spreminjajte samo pri izključeni napravi.
- Upoštevajte morebitno obveznost prijave pri upravljavcu električnega omrežja.

3.5 Varnostni napotki za dajanje v uporabo

OPOZORILO

- Dajanje polnilne postaje v obratovanje lahko izvede samo električar.
- Pred dajanjem polnilne postaje v obratovanje mora električar preveriti pravilno priključitev.
- Pri prvem zagonu polnilne postaje še ne priključite vozila.
- Pred dajanjem polnilne postaje v uporabo vizualno preverite nepoškodovanost polnilnega kabla, polnilne sklopke in polnilne postaje. Zagon poškodovane polnilne postaje ali polnilne postaje s poškodovanim polnilnim kablom ali polnilno sklopko ni dovoljen.

3.6 Varnostni napotki za čiščenje

⚠ NEVARNOST

Visoka napetost.

Nevarnost električnega udara s smrtnimi posledicami. Polnilne postaje ne čistite s tekočo vodo.

Podrobnosti o vzdrževanju, čiščenju in servisiranju najdete v priročniku.

3.7 Varnostni napotki za menjavo polnilnega kabla

⚠ NEVARNOST

Nevarnost električnega udara s smrtnimi posledicami.

- ▶ Odklopite električno napajanje polnilne postaje z odklopom vodnikov in ga zavarujte pred ponovnim vklopom.

← NAPOTEK

Uporabljati smete izključno originalne dele podjetja Webasto.

3.8 LED-prikaži

3.8.1 Prikaz obratovanja LED

Prikaz obratovanja: glejte Sl. 7 zgornja polovica.

Prikaz obratovanja	Opis
N1	LED-lučka ne sveti: Polnilna postaja je izključena.
N2	Belo zaporedje lučk se dviguje/spušča: Polnilna postaja se zaganja.
N3	LED-lučka utripa belo: komunikacija uporabniškega vmesnika se je začela.
N4	Lučka LED neprekinjeno sveti v zeleni barvi: Polnilna postaja je v stanju pripravljenosti.
N5	LED-lučka utripa modro: Polnilna postaja se uporablja, vozilo se polni.
N6	Zeleno zaporedje lučk se dviguje/spušča: Polnilna postaja deluje, vendar je zaklenjena s funkcijo "Scan & Charge".

Prikaz obratovanja	Opis
N7	Zeleno zaporedje lučk se dviguje/spušča: Polnilna postaja deluje, vendar je zaklenjena s funkcijo "Scan & Charge".
N8	Oranžno zaporedje lučk se dviguje/spušča: Omrežni operater je prekinil polnjenje.

3.8.2 Prikaz napake LED

Prikaz napak: glejte Sl. 7 spodnja polovica.

Prikaz napake	Opis
F1	Lučka LED sveti zeleno, poleg tega pa utripa v rumeni barvi: Polnilna postaja je močno segreta in polni vozilo z zmanjšano močjo. Po fazi ohlajanja polnilna postaja nadaljuje običajen postopek polnjenja.
F2	Lučka LED sveti neprekinjeno v rumeni barvi in za 0,5 s se oglasi zvočni signal: Previsoka temperatura. Funkcija polnjenja je prekinjena in po fazi ohlajanja polnilna postaja nadaljuje postopek polnjenja.
F3	Lučka LED sveti zeleno, poleg tega pa utripa v rdeči barvi in za 0,5 s se oglasi zvočni signal: Napaka v inštalacijah pri priključitvi polnilne postaje, nadzor faz je aktiven, napajalna napetost je zunaj veljavnega območja od 200 V do 260 V. ▶ Električnik mora preveriti vrtilno polje/zaporedje faz (potrebno je desnosučno polje), frekvenco omrežja, nastavitvev DIP-stikal in upornost zaščitnega vodnika.
F4	LED-lučka utripa v 2-sekundnem intervalu 1 sekundo v rdeči barvi in za 0,5 s se oglasi zvočni signal. Nato s premerom 1 s zvočni signal za 5 s: Prisotna je napaka na strani vozila. ▶ Ponovno priključite vozilo.
F5	LED-lučka utripa v 0,5-sekundnem in 3-sekundnem intervalu za 0,5 s v rdeči barvi. Za 0,5 s se oglasi zvočni signal:

Prikaz napake	Opis
	Prišlo je do interne napake pri nizki napetosti (npr. 12 V). ▶ Napravo naj preveri električar.
F6	LED-lučka sveti neprekinjeno v rdeči barvi in za 0,5 s se oglasi zvočni signal. Nato s premerom 1 s zvočni signal za 5 s: Prisotna je težava z nadzorom napetosti ali nadzorom sistema. ▶ Napravo naj preveri električar.



⚠ Nevarnost električnega udara s smrtnimi posledicami.
Odklopite električno napajanje polnilne postaje: odklopite vodnike in jih zavarujte pred ponovnim vklopom. Šele nato odklopite polnilni kabel z vozila.

4 Namestitev in priključitev elektrike

⚠ NEVARNOST

Upoštevajte varnostne napotke pod Varnost.

Za dostop do drugih dokumentov izberite eno od naslednjih možnosti:

Aplikacija Webasto Service (za namestitev)

Za prenos te aplikacije:

- ▶ poskenirajte naslednjo QR kodo ali



- ▶ obiščite:

<https://apps.apple.com/> (trgovina Apple App Store) ali

<https://play.google.com/> (trgovina Google Play Store).

Za dostop do aplikacije Webasto Service App in tehnične spletne dokumentacije znamke Webasto odčitajte QR-kodo ali črtno kodo na embalaži svojega Webastovega izdelka.

Navodila za uporabo so na voljo tudi na spletni strani Webasto na naslovu:

<https://charging.webasto.com/int/products/documentation>

Vse jezike najdete na portalu za prenos na našem spletnem mestu.

NAPOTEK

Varnostni koncept Webasto Next temelji na ozemljeni obliki omrežja, ki jo mora vedno zagotoviti električar pri inštalaciji.

Aplikacija Webasto Charger Setup (za namestitvev)

Za prenos te aplikacije:

- ▶ poskenirajte naslednjo QR kodo ali



- ▶ obiščite:

<https://apps.apple.com/> (trgovina Apple App Store) ali

<https://play.google.com/> (trgovina Google Play Store).

Aplikacija Webasto ChargeConnect (za upravljanje)

Za prenos te aplikacije:

- ▶ poskenirajte naslednjo QR kodo ali



- ▶ obiščite:

<https://apps.apple.com/> (trgovina Apple App Store) ali

<https://play.google.com/> (trgovina Google Play Store).

4.1 Zahteve za mesto vgradnje

Pri izbiri mesta namestitve naprave Webasto Next upoštevajte naslednje točke:

- Pri namestitvi mora biti spodnji rob priložene montažne šablone oddaljen od tal najmanj 90 cm. Glejte Sl. 9.
- Če se druga poleg druge montira več polnilnih postaj, mora biti med posameznimi polnilnimi postajami razmik najmanj 200 mm.
- Površina za montažo mora biti masivna in stabilna.
- Površina za montažo mora biti popolnoma ravna (maks. 1 mm razlike med posameznimi montažnimi točkami).
- Površina za montažo ne sme vsebovati vnetljivih snovi.
- Po možnosti naj bo razdalja med polnilno postajo in vozilom čim manjša.
- Pazite, da ne bo možnosti, da bi kabel povozili
- Infrastruktura omogoča električne prikllope.
- Pazite, da ne ovirate prehodov in evakuacijskih poti.
- Za optimalno delovanje brez motenj je treba napravo postaviti na mesto brez neposrednega sončnega sevanja.
- Običajno parkiranje vozila ob upoštevanju položaja polnilne vtičnice vozila.
- Upoštevanje lokalnih predpisov za gradnjo in požarno varnost.

NAPOTEK

Razmik med spodnjim robom polnilne postaje in tlemi mora znašati najmanj 0,9 m.

NAPOTEK

Upoštevajte namestitveni komplet za posamezno državo (glejte Obseg dobave).

4.2 Kriteriji za električni priklop

Največji tovarniško nastavljeni polnilni tok je naveden na tipski tablici polnilne postaje. Z DIP-stikali lahko največji polnilni tok zmanjšate na vrednost zaščitnega stikala, vgrajenega na mestu postavitve.

NAPOTEK

Vrednosti toka izbranih zaščitnih naprav ne smejo v nobenem primeru biti nižje od vrednosti toka, navedenih na tipski ploščici ali nastavljeni s stikali DIP. Glejte poglavje 4.7, "Nastavitev DIP-stikal" na strani 286.

Pred začetkom priključnih del mora električar preveriti pogoje za postavitve polnilne postaje.

V odvisnosti od posamezne države je treba upoštevati pravne zahteve raznih uradov in operaterja električnega omrežja oziroma v določenih primerih je treba namestitve polnilne postaje prijaviti.

NAPOTEK

V nekaterih državah je 1-fazno polnjenje omejeno na določeno jakost toka. Upoštevajte lokalne pogoje za priklop.

V nadaljevanju navedene zaščitne naprave morajo biti izvedene tako, da se polnilna postaja v primeru napake odklopi od omrežja. Pri izbiri zaščitnih naprav upoštevajte nacionalne predpise in standarde za inštalacije.

Največji tovarniško nastavljeni polnilni tok je naveden na tipski tablici polnilne postaje. Z DIP-stikali lahko največji polnilni tok zmanjšate na vrednost zaščitnega stikala, vgrajenega na mestu postavitve.

4.2.1 Dimenzioniranje stikala za zaščito pred okvarnim tokom

Načeloma veljajo nacionalni predpisi za inštalacije. Če tam ni drugače določeno, mora biti vsaka polnilna postaja zaščitena s primerno zaščitno napravo na okvarni tok (RCD tipa A) s tokom sproženja ≤ 30 mA.

4.2.2 Dimenzioniranje odklopnika za nadtokovno zaščito

Varovalke za nadtokovno zaščito morajo biti skladni z EN 60898. Prepustna energija (I^2t) ne sme presegati 80 000 A²s.

Alternativno se lahko uporablja kombinacija stikala za okvarni tok in zaščitnega stikala za vodnike darf auch eine Fehlerstrom- und Leitungsschutzschalterkombination (RCBO) nach EN 61009-1 eingesetzt werden. Für diese Schutzschalterkombination gelten auch die zuvor genannten Kenngrößen.

4.2.3 Naprava za odklop od omrežja

Polnilna postaja nima lastnega stikala za odklop od omrežja. Zaščitne naprave, nameščene na strani električnega omrežja, tako služijo tudi za odklop od omrežja.

4.3 Namestitve

Glejte tudi poglavje 5, "Montaža" na strani 286. Priloženi montažni material je predviden za namestitev polnilne postaje na steno ali betonski zid. Montažni material za namestitev na stojalo je priložen v obsegu dobave stojala.

1. Upoštevajte položaj montaže na mestu vgradnje. Glejte Sl. 9
2. Vrtalno šablono na perforiranem mestu iztrgajte iz embalaže.
3. S pomočjo vrtalne šablone označite 4 položaje za izvrtine na mestu vgradnje. Glejte Sl. 8 in Sl. 9.
4. Na označenih mestih izvrtajte štiri luknje \varnothing 8 mm.

NAPOTEK

Srednja luknja (1) je namenjena za hišno inštalacijo. Levo prikazana luknja (2) se uporablja za kabel LAN. Glejte tudi Sl. 9.

5. Držalo namestite in pritrдите na zgornjih luknjah z 2 vložkoma in 2 vijakoma 6 x 70 mm, T25.
6. Snemite spodnji pokrov priključnega območja polnilne postaje.

Sl. 1

1. Iz priključnega območja odstranite spiralno zaščito pred prepogibanjem in jo položite k ostalemu priloženemu materialu.

2. Pri nadometni montaži na hrbtini strani polnilne postaje naredite odprtino za napeljavo dovodnega kabla, kjer je že predvideno mesto za stranski preboj odprtine (po potrebi z okroglo pilo odstranite zarobek).
3. Dovodni kabel vstavite skozi za to predvideno uvodnico in polnilno postajo namestite na že nameščeno držalo.
4. Polnilno postajo z 2 vijakoma 6 x 90 mm, T25 pritrđite skozi pritrđilne luknje v spodnjem priključnem območju. Pri tem ne smete preseči največjega zateznega momenta 6 Nm.

4.3.1 Priklp polnilnega kabla

1. Na priloženi polnilni kabel natakните spiralno zaščito pred prepogibanjem z odprtino brez navoja naprej.
2. Napeljite polnilni kabel skozi že nameščeno tesnilno objemko.

NAPOTEK

Pazite na pravilno lego vnaprej nameščene gumiastega tesnila v tesnilni objemki.

3. Polnilni kabel potisnite najmanj 10 mm čez zgornji rob vpenjalnega področja kabselske razbremenilne objemke.
4. Privijte spiralo za zaščito pred prepogibanjem za nekaj navojev v tesnilno objemko.

NAPOTEK

Spoja še ne zategnite.

Sl. 2

5. Priloženo kabselsko objemko privijte na polnilni kabel v pravilnem položaju.

NAPOTEK

Kabselska objemka ima dve mogoči legi za različni polnilnega kabla 11 kW in 22 kW. Zagotovite, da je napis "11 kW installed" pri polnilnem kablu 11 kW dovolj viden.

6. Kabselso razbremenilno objemko pritrđite s priloženimi samoreznimi vijaki Torx (6,5 x 25 mm) v pravilni namestitveni legi, ki jih zategnete z momentom 5,5 Nm. (Pozor: vijakov ne pritegnite premočno).

7. Kabselska objemka mora v trdno privitem stanju plosko nalegati.

NAPOTEK

Povlecite za polnilni kabel in se prepričajte, da ga ni mogoče izvlči.

8. Zdaj privijte spiralo za zaščito pred prepogibanjem na tesnilno objemko in jo zategnite z momentom 4 Nm.
9. S pomočjo ravnega izvijača (3,5 mm) priključite posamezne vodnike na desni blok sponk z oznako „OUT“, kot je prikazano na sliki (Sl. 4).
10. Potisnite izvijač v za to predvideno zgornjo odprtino vzmetnega držala na bloku sponk in s tem odprite sponko.
11. Zdaj potisnite vsak vodnik v zanj predvideno priključno odprtino bloka sponk (spodnja odprtina).
12. Izvlcite izvijač in s potegom preverite, ali so vsi vodniki pravilno in dobro pritrjeni.

Polnilni kabel	Opis
Modra	N
Rjava	L1
Črna	L2
Siva	L3
Rumena - Zelena	PE
Bela - Črna	Upravljalni kabel (CP)

Sl. 3

1. Črno-bel upravljalni kabel (CP) s kabselso votlico priključite na sponko (kontakt skrajno spodaj 1).

NAPOTEK

Beli vzmetni kontakt desno od priključka pritisnite navzdol in v celoti vstavite krmilni kabel.

2. S potegom preverite, ali je kabel pravilno in trdno pritrjen.

4.3.2 Menjava polnilnega kabla

Polnilni kabli se lahko obrabijo in poškodujejo, če npr. zapeljete čeznje; v tem primeru je potrebna menjava.

OPAZORILO

Polnilni kabel lahko zamenja samo električar.

NEVARNOST

Nevarnost električnega udara s smrtnimi posledicami.

- ▶ Odklopite električno napajanje polnilne postaje z odklopom vodnikov in ga zavarujte pred ponovnim vklopom.

NAPOTEK

Uporabljati smete izključno originalne dele enake moči znamke Webasto.

NAPOTEK

Med celotnim časom uporabe naprave Webasto Next lahko polnilni kabel zamenjate **največ štirikrat**.

NAPOTEK

Če potrebujete nadomestne dele, se obrnite na svojega inštalaterja ali prodajalca.

Postopek za menjavo polnilnega kabla:

1. Odklopite omrežno napajanje in kabel za polnjenje vozila.
2. Odstranite pokrov področja priključkov Wallboxa.
3. Odklopite spojke in vijačne spoje polnilnega kabla.
4. Odstranite kabelsko objemko in poškodovani polnilni kabel vzemite iz Wallboxa v smeri navzdol.
5. Ustrezno priključite nov polnilni kabel (uporabite samo Webastov nadomestni del poglavje 4.3.1, "Priključni polnilni kabel" na strani 284).
6. Zaprite pokrov področja priključkov Wallboxa.
7. Ustrezno izvedite ponovni zagon poglavje 4.8, "Prvi zagon" na strani 286.

4.4 Električni priključek

1. Preverite in se prepričajte, da dovodni kabel ni pod napetostjo in preprečite ponovni vklop napajanja.
2. Preverite in izvedite vse zahteve, potrebne za priključitev, ki so navedene v teh navodilih.
3. Iz priloženega materiala vzemite kabelske tulce.
4. Čež dovodni kabel potisnite kabelski uvodni tulec.

NAPOTEK

Pazite, da se uvodni del tulca v nameščenem stanju nahaja na hrbtni strani polnilne postaje; tulca še ne vstavite v odprtino v ohišju.

5. Če bo priključen tudi podatkovni kabel, uporabite drugi priloženi kabelski tulec in ponovite prejšnji korak.

6. Odstranite zunanji plašč dovodnega kabla.
7. Če uporabite vodnik s togimi žicami, ob upoštevanju minimalnega radija upogibanja upognite posamezne žice tako, da bo mogoča priključitev na sponke brez večjih mehanskih obremenitev.
8. Če uporabite vodnik s togimi žicami, ob upoštevanju minimalnega radija upogibanja upognite posamezne žice tako, da bo mogoča priključitev na sponke brez večjih mehanskih obremenitev.

Sl. 4

IN Priključne sponke za omrežni napajalni kabel

OUT Priključki za polnilni kabel

1. S pomočjo ravnega izvijača (3,5 mm) priključite posamezne vodnike v skladu s sliko (Sl. 4) na levi blok sponk z oznako „IN“.

NAPOTEK

Pazite na vrstni red faz - desnosučno polje.

2. Potisnite izvijač v za to predvideno zgornjo odprtino vzmetnega držala na bloku sponk in s tem odprite sponko.
3. Zdaj potisnite vsak vodnik v zanj predvideno priključno odprtino bloka sponk (spodnja odprtina).
4. Nato znova izvlecite izvijač in se s potegom za vsako žico prepričajte, da je pravilno in dobro pritrjena in da ni vidno razkrita bakra.

NAPOTEK

Pri več polnilnih postajah, priključenih na skupno glavno napajanje: nevarnost preobremenitve.

▶ Zaporedje faz prilagodite priključni konfiguraciji polnilne postaje. Glejte spletno navodilo za konfiguriranje:

<https://charging.webasto.com/int/products/documentation>

5. Podatkovni kabel vstavite v zanj predvideni priključek v priključnem območju. Glejte Krmilni vodnik (Control Pilot) in .
6. Iz priključnega območja odstranite morebitne ostanke izolacije in druge nečistoče.
7. Znova preverite, ali so vsi vodniki dobro pritrjeni v svojih sponkah.

8. Zdaj kabelski uvodni tulec namestite v uvodnico ohišja.

NAPOTEK

Pazite, da med ohišjem in kabelskim uvodnim tulcem ne bo reže.

4.4.1 Električni priključek v omrežjih z deljeno fazo (split phase)

Konfiguracija priključka:

Napajalni kabel	Sponka
L1	L1
L2	Nevtralni

Konfiguracija DIP-stikala: D6 = 0 (OFF)

NAPOTEK

S to konfiguracijo priključka ni določena omejitev nesimetrične obremenitve.

NAPOTEK

Napajalni kabel: največja nazivna napetost med L1 in L2 je 230 V.

4.5 Kabel LAN

Priključitev polnilne postaje na infrastrukturo omrežja na mestu postavitve. Ta priključek omogoča konfiguriranje in upravljanje polnilne postaje (pogoje je povezava na ustreznih vmesnik ali lokalni sistem za upravljanje energije). Priporočamo uporabo omrežnega kabla kategorije CAT7. Kabel za LAN mora biti napeljan skozi levo odprtino Wallboxa, da se lahko priključi v vtičnico LAN.

4.6 Krmiljenje delovne moči

Sl. 5

Krmiljenje delovne moči v skladu s smernico VDE AR-4100 je treba priključiti na naslednji način: Oba kabla sprejemnika sistema centralnega daljinskega vodenja ali brezpotencialnega kontakta priključite v ta vtič na mestih 3 in 4 (glejte Sl. 5). Razpored (vrstni red) obeh kablov na mestih 3 in 4 lahko poljubno izbirate. (Največji presek kabla je 1,5 mm²).

⚠️ OPOZORILO

Med sponkama 3 in 4 ne sme biti napetosti. Uporabljeni rele ali sprejemnik sistema centralnega daljinskega vodenja mora biti v brezpotencialni izvedbi.

4.7 Nastavitev DIP-stikal

⚠️ NEVARNOST

Visoka napetost.

- ▶ Nevarnost električnega udara s smrtnimi posledicami.

▶ Preverite, ali je naprava brez napetosti.

DIP-stikala določajo največjo jakost toka. Jakost toka lahko nato nastavljate v korakih po 1 A v aplikaciji Charger Setup do največje vrednosti, ki je določena z DIP-stikali.

Sl. 6

DIP-stikalo levo/ON = 1

DIP-stikalo desno/OFF = 0

Tovarniška nastavitve stikala DIP:

D1	D2	D3	D4	D5	D6
Off	Off	Off	On	On	On

← NAPOTEK

Spremembe nastavitve DIP stikal pričnejo veljati šele po ponovnem vklopu polnilne postaje.

D1	D2	D3	[A]	Opis
0	0	0	32	Stanje ob dobavi
0	0	1	10	
0	1	0	13	
0	1	1	16	
1	0	0	20	
1	0	1	25	
1	1	0	8	
1	1	1	0	Prikazni način: polnjenje ni mogoče

⚠️ OPOZORILO

Pred zagonom mora električar prilagoditi DIP-stikala obstoječi inštalaciji.

D4 0= brez omejitve nesimetrične obremenitve pri 1-faznem polnjenju.

1= omejitev nesimetrične obremenitve na 16 A in $D1-D3 > 20$ A (za CH in AT).

D5 0= brez omejitve nesimetrične obremenitve pri 1-faznem polnjenju.

1= omejitev nesimetrične obremenitve na 20 A in $D1-D3 > 25$ A (za D).

D6 1= Omrežje TN/TT.

0= Omrežje IT (možen samo 1-fazni omrežni priključek).

⚠️ OPOZORILO

Nastavitve v aplikaciji Webasto Charger Setup sme izvajati samo električar.

4.8 Prvi zagon

4.8.1 Varnostni pregled

Rezultate preskusov in meritev prvega zagona dokumentirajte v skladu z veljavnimi pravili namestitve in standardi.

Aplikacija Webasto Charger Setup vam pomaga pri preskusih v okviru zagona.

Veljajo lokalni predpisi glede obratovanja, inštalacije in varovanja okolja.

4.8.2 Postopek zagona

1. Z mesta namestitve odstranite ostanke materiala.
2. Pred zagonom preverite vse vijačne in spončne zveze, ali so dobro pritrjene.
3. Namestite spodnji pokrov.
4. S pritrtilnimi vijaki pritrdite spodnji pokrov; pritrtilne vijake previdno pritegnite do konca. Glejte Sl. 1.
5. Vključite dovod omrežne napetosti.

–Aktivira se zagona sekvenca (traja do 60 sekund).

–Belo zaporedje lučk se dviguje/spušča. Glejte Sl. 7, stanje delovanja N2.

Sl. 7

1. Preverite prvi zagon in zapišite izmerjene vrednosti v zapisnik pregleda. Pri izvedbi in dokumentiranju lahko uporabite aplikacijo Webasto Charger Setup. Kot merilno točko uporabite polnilno vtičnico in kot merilno napravo uporabite simulator EV (električnega vozila).
2. S simulatorjem EV simulirajte in preskusite posamezne obratovalne in zaščitne funkcije.
3. Priključite polnilni kabel na vozilo.
 - LED-lučka preklopi z zelene (N3) na utripajočo modro (N4), glejte Sl. 7.

5 Montaža

Sl. 8

Sl. 9

1 Luknja za kabel hišne inštalacije

2 Luknja za kabel LAN

*) Prikazano orodje ni v obsegu dobave Wallboxa.

6 Menjava polnilnega kabla

⚠️ NEVARNOST

Nevarnost električnega udara s smrtnimi posledicami.

- ▶ Odklopite električno napajanje polnilne postaje z odklopom vodnikov in ga zavarujte pred ponovnim vklopom.

← NAPOTEK

Uporabljati smete izključno originalne dele enake moči znamke Webasto.

← NAPOTEK

Med celotnim časom uporabe naprave Webasto Next lahko polnilni kabel zamenjate **največ štirikrat**.

← NAPOTEK

Če potrebujete nadomestne dele, se obrnite na svojega inštalaterja ali prodajalca.

Glejte poglavje 4.3.2, "Menjava polnilnega kabla" na strani 284.

7 Odstranjanje med odpadke



Simbol prekrizanega koša za smeti prepoveduje odstranjanje električnih in elektronskih naprav ob koncu njihove življenjske dobe skupaj z gospodinjskimi odpadki. Napravo lahko brezplačno odložite v bližnjih centrih za zbiranje odpadkov, kjer sprejemajo električne in elektronske naprave. Naslove si lahko priskrbite od državne ali lokalne uprave oz. izvajalca komunalnih storitev. Z ločenim zbiranjem odpadnih električnih in elektronskih naprav se omogoča ponovna uporaba, snovno recikliranje oz. druge oblike ponovne uporabe starih naprav, obenem pa se preprečujejo negativne posledice odstranjevanja starih naprav, ki lahko vsebujejo snovi, nevarne za okolje in človeško zdravje.

– Ovojnino odstranite v skladu z veljavnimi nacionalnimi pravnimi predpisi v ustreznem kontejner za recikliranje.

Avstrija:

z uredbo EAG-VO je bilo v Avstriji pravo EU preneseno v nacionalno zakonodajo. S prenosom je med drugim zagotovljena brezplačna možnost vračanja električnih in elektronskih naprav iz zasebnih gospodinjstev (starih električnih naprav) na javnih zbirnih mestih. Starih električnih naprav se ne sme več odlagati med mešane gospodinjske odpadke, ampak jih je treba oddati na temu namenjenih zbirnih mestih. Tako se lahko ponovno uporabijo delujoče naprave ali dragoceni sestavni deli iz okvarjenih naprav. To pripomore k učinkovitejši uporabi virov in s tem k trajnejšemu razvoju. Poleg tega se lahko samo z ločenim zbiranjem v zadostno obdelavo oddajo nevarni sestavni deli naprav (npr. klorofluorogljikovodiki ali živo srebro) in se tako preprečijo negativni vplivi na okolje in zdravje ljudi. Za svoje zasebne stare naprave imate možnosti brezplačnega vračila in zbiranja v občinah in sistemih proizvajalcev. Pregled zbirnih mest je na voljo na naslednji spletni strani: <https://secure.umweltbundesamt.at/eras/>

5111233C_ISI_Next

registerabfrageEAGSammelstelleSearch.do. Vse električne in elektronske naprave za gospodinjstvo so označene s simbolom prečrtanega smetnjaka. Te naprave smete oddati na vseh zbirnih mestih, navedenih na povezavi, in jih ne smete odložiti med gospodinjske odpadke.

8 Izjava o skladnosti

Naprava Webasto Next je bila razvita, izdelana, preskušena in dobavljena ob upoštevanju zadevnih direktiv, uredb in standardov v zvezi z varnostjo, elektromagnetno združljivostjo in okoljsko neoporečnostjo. Družba Webasto Roof & Components SE izjavlja, da tip radijske opreme „Polnilna postaja Webasto Next“ izpolnjuje zahteve direktive 2014/53/EU. Celotno besedilo izjave EU o skladnosti je na voljo na spodnjem spletnem naslovu:

<https://charging.webasto.com/int/products/documentation>

9 Kontrolni seznam za namestitev polnilne postaje Webasto

Polnilna postaja	Webasto Next								
Polnilna moč	11 kW	<input type="checkbox"/>		22 kW	<input type="checkbox"/>				
Serijska številka									
Številka materiala									
Oblika omrežja	TN/TT	<input type="checkbox"/>		IT	<input type="checkbox"/>		Deljena faza	<input type="checkbox"/>	
		On	Off		On	Off		On	Off
Nastavitev DIP	D1	<input type="checkbox"/>	<input type="checkbox"/>	D2	<input type="checkbox"/>	<input type="checkbox"/>	D3	<input type="checkbox"/>	<input type="checkbox"/>
	D4	<input type="checkbox"/>	<input type="checkbox"/>	D5	<input type="checkbox"/>	<input type="checkbox"/>	D6	<input type="checkbox"/>	<input type="checkbox"/>
Z izbirnim okencem za inštalaterja	<input type="checkbox"/>								
Splošno:									ustrezno/ dovolj.
Namestitev, priključitev elektrike in dajanje polnilne postaje v pogon je izvedel električar.									<input type="checkbox"/>
Krajevne razmere:									
Polnilna postaja je nameščena v okolju, ki ni eksplozijsko ogroženo.									<input type="checkbox"/>
Polnilna postaja je nameščena na mestu, kjer ne more priti do poškodb polnilne postaje zaradi padajočih predmetov.									<input type="checkbox"/>
Polnilna postaja je nameščena na mesto, zaščiteno pred soncem.									<input type="checkbox"/>
Prosimo, podčrtajte vremenske razmere na dan namestitve: sončno, dež, oblačno, sneg ali drugo _____.									<input type="checkbox"/>
Polnilna postaja je postavljena na takem mestu, da je ni mogoče poškodovati pri nepredvidnem parkiranju vozila.									<input type="checkbox"/>
Upoštewane so lokalne zakonske zahteve za električne inštalacije, protipožarno zaščito, varnostne predpise in predvidite evakuacijske poti na mestu namestitve.									<input type="checkbox"/>
Polnilni kabel in sklopka sta zaščitena pred stikom z zunanji viri toplote, vodo, umazanijo in kemičnimi snovmi.									<input type="checkbox"/>
Polnilni kabel in polnilna sklopka sta zaščitena pred mehanskimi poškodbami, da ju ne povozite ali ukleščite.									<input type="checkbox"/>
Stranki/uporabniku je bilo pojasnjeno, kako se Webasto Next odklopi od električnega napajanja z zaščitnimi napravami na strani inštalacije.									<input type="checkbox"/>
Zahteve za polnilno postajo:									
Pri priklopu je vgrajen kabelski tulec za električni priključni kabel in signalni kabel.									<input type="checkbox"/>
Na polnilno postajo je privijačena zaščita pred prepogibanjem polnilnega kabla, v zaščito pred prepogibanjem pa je pravilno vstavljeno gumijasto tesnilo.									<input type="checkbox"/>
Pri namestitvi je na polnilno postajo priključen primeren polnilni kabel (11 kW ali 22 kW) (v skladu s tipsko tablico). Kabelska objemka za zagotavljanje razbremenitve natezne sile polnilnega kabla je vgrajena. Upoštevani so predpisani pritezni navori. Polnilni kabel je priključen v skladu z navodili.									<input type="checkbox"/>
Pred zapiranjem pokrova so iz polnilne postaje odstranjeni vsi ostanki namestitve in orodje.									<input type="checkbox"/>
Vodnik CP je pravilno napeljan.									<input type="checkbox"/>
Pri inštalaciji je izpolnjen pogoj desnosučnega polja.									<input type="checkbox"/>
Pri zagonu je treba pripraviti lokalno veljavne zapisnike o preizkusu in stranki izročiti kopijo.									<input type="checkbox"/>
Stranka/naročnik:									
Kraj:									Podpis:

Stranka/naročnik:

Datum:

Električar/izvajalec:

Kraj:

Podpis:

Datum:

SL

Índice de contenidos

1	Guía rápida para aplicaciones.....	291	8	Declaración de conformidad.....	300
2	Indicaciones generales.....	292	9	Lista de comprobación para la instalación de la estación de carga Webasto.....	301
2.1	Objeto del documento.....	292			
2.2	Cómo usar este documento.....	292			
2.3	Uso previsto.....	292			
2.4	Uso de símbolos y advertencias.....	292			
2.5	Garantía y responsabilidad.....	292			
2.6	Licencias de software.....	292			
3	Seguridad.....	293			
3.1	Indicaciones generales.....	293			
3.2	Indicaciones de seguridad generales.....	293			
3.3	Indicaciones de seguridad para la instalación.....	293			
3.4	Indicaciones de seguridad para la conexión eléctrica.....	294			
3.5	Indicaciones de seguridad para la puesta en funcionamiento.....	294			
3.6	Indicaciones de seguridad para la limpieza.....	294			
3.7	Indicaciones de seguridad para la sustitución del cable de carga.....	294			
3.8	Indicaciones LED.....	294			
4	Instalación y conexión eléctrica.....	295			
4.1	Requisitos de la zona de instalación.....	296			
4.2	Criterios para la conexión eléctrica.....	296			
4.3	Instalación.....	296			
4.4	Conexión eléctrica.....	298			
4.5	Cable de LAN.....	298			
4.6	Control de la potencia activa.....	299			
4.7	Ajuste de los interruptores DIP.....	299			
4.8	Primera puesta en servicio.....	299			
5	Montaje.....	300			
6	Sustitución del cable de carga.....	300			
7	Eliminación.....	300			

1 Guía rápida para aplicaciones

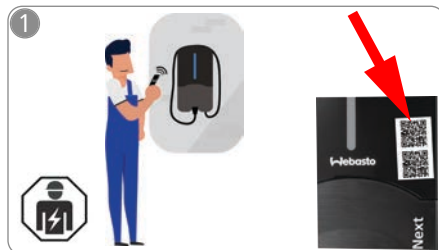

✓ Para la función «Scan & Charge» (escanear y cargar), se dispone de dos códigos QR, que, en el estado de suministro, se encuentran bajo la película protectora.

La Webasto Next debe ser instalada por un electricista cualificado.

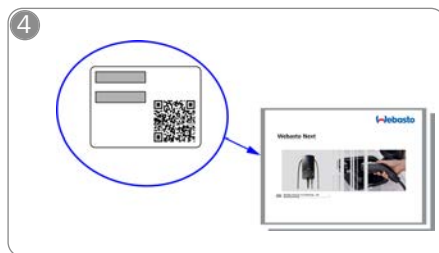

👁️ Lea el código QR de la etiqueta de la Guía rápida o escriba la clave de wifi manualmente.



Descargue las aplicaciones necesarias:

- 1) Para la instalación:
Webasto Charger Setup
- 2) Para el manejo:
Webasto ChargeConnect

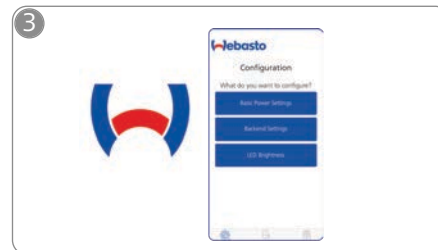

Abra la aplicación Webasto Charger Setup y configure su estación de carga.

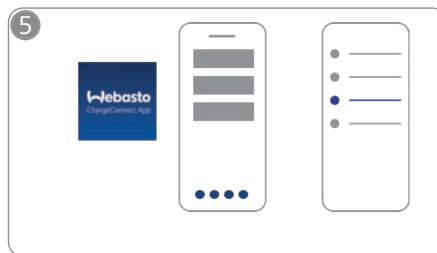

Abra la aplicación ChargeConnect y siga los pasos para conectar la estación de carga a la nube ChargeConnect.



Conecte el enchufe de carga para descubrir las funciones de su estación de carga.

Encontrará descripciones detalladas de su Webasto Next en el manual detallado en línea.

ES

2 Indicaciones generales

Encontrará la versión más reciente de este documento en: <https://charging.webasto.com/int/products/documentation>

2.1 Objeto del documento

Esta Guía rápida forma parte del producto y contiene información introductoria, de seguridad y de instalación del producto Webasto Next. Encontrará la versión actual en:

<https://charging.webasto.com/int/products/documentation>

Para una instalación y un funcionamiento seguros de su Webasto Next, se necesitan las instrucciones completas de uso y montaje.

Las instrucciones de uso y montaje son necesarias para utilizar:

- la **WebUI**
- la **gestión dinámica de carga (DLM)**
- el **sistema doméstico de gestión energética (HEMS)**

Encontrará nuestras instrucciones de uso y montaje en la página web de Webasto en:

<https://charging.webasto.com/int/products/documentation>

2.2 Cómo usar este documento

- ▶ Lea esta Guía rápida antes de instalar y poner en marcha la Webasto Next.
- ▶ Este documento se debe mantener fácilmente accesible.
- ▶ Este documento se debe entregar a los sucesivos propietarios o usuarios de la estación de carga.

← NOTA

Para una instalación profesional, recomendamos que el instalador elabore un registro de la instalación. Además, le recomendamos que cumplimente nuestra lista de verificación; véase capítulo 9, "Lista de comprobación para la instalación de la estación de carga Webasto" en la página 301.

← NOTA

Las personas que tengan dificultad para diferenciar los colores necesitarán ayuda para identificar todas las indicaciones de fallo.

2.3 Uso previsto

La estación de carga Webasto Next es adecuada para la carga de vehículos eléctricos e híbridos según la norma IEC 61851-1, modo de carga 3.

2.4 Uso de símbolos y advertencias

⚠ PELIGRO

Esta palabra de aviso hace referencia a un peligro con riesgo elevado que, de no evitarse, causará la muerte o lesiones graves.

⚠ ADVERTENCIA

Esta palabra de aviso hace referencia a un peligro con riesgo medio que, de no evitarse, puede causar lesiones leves o moderadas.

⚠ PRECAUCIÓN

Esta palabra de aviso hace referencia a un peligro con riesgo bajo que, de no evitarse, puede causar lesiones leves o moderadas.

← NOTA

Nota Esta palabra de aviso llama la atención sobre una particularidad técnica o (en caso de incumplimiento) sobre posibles daños en el producto.

 Referencia a documentos independientes que se adjuntan o que pueden solicitarse a Webasto.

2.5 Garantía y responsabilidad

En caso de reclamaciones, defectos o daños de cualquier tipo, póngase en contacto directamente con una empresa asociada, un instalador o un distribuidor de su zona. Webasto se exime de toda responsabilidad por daños y defectos derivados del incumplimiento de las instrucciones de montaje y de uso. Dicha exoneración de responsabilidad es especialmente aplicable en caso de:

- Uso inadecuado.
- Reparaciones que hayan sido llevadas a cabo por un electricista no contratado por Webasto.
- Utilización de recambios no originales.

- Modificación no autorizada de la unidad sin el consentimiento de Webasto.
- Instalación y puesta en servicio por personas no cualificadas (no un electricista).
- Eliminación inadecuada después de la retirada del servicio.

⚠ ADVERTENCIA

La instalación y la conexión de la estación de carga únicamente pueden ser realizadas por un electricista capacitado.



El símbolo del contenedor de basura tachado indica que se deben seguir las instrucciones del capítulo capítulo 7, "Eliminación" en la página 300.

2.6 Licencias de software

Este producto incluye software de código abierto. Puede consultar información adicional al respecto (avisos legales, ofertas por escrito, información sobre la licencia) a través del servidor web integrado, al que podrá acceder a través del punto de acceso (<https://172.0.2.1/licensing.html>).

3 Seguridad

3.1 Indicaciones generales

La unidad solamente se debe utilizar si se encuentra en perfecto estado de funcionamiento. Las averías que pongan en peligro la seguridad de las personas o de la unidad deben ser reparadas inmediatamente por un electricista, según las normas nacionales vigentes.

3.2 Indicaciones de seguridad generales

-  – Alta tensión peligrosa en el interior.
- La estación de carga no cuenta con un interruptor de red propio. Los dispositivos de protección instalados en el lado de la red servirán también para la desconexión de la red.
- Antes del uso, comprobar visualmente que la estación de carga no presente daños. No utilizar la estación de carga si presenta daños.
- La instalación, la conexión eléctrica y la puesta en funcionamiento de la estación de carga únicamente pueden ser realizadas por un electricista.
- No retirar la cubierta de instalación durante el uso de la estación de carga.
- No retirar las marcas, los símbolos de advertencia ni la placa de identificación de la estación de carga.
- El cable de carga solamente debe ser sustituido por un electricista según las instrucciones.
- Está estrictamente prohibido conectar otros equipos a la estación de carga.
- Asegurarse de que el cable de carga y el adaptador de carga estén protegidos de forma que no sean pisados por el vehículo, no se enganchen ni sufran otros riesgos mecánicos.
- Si la estación, el cable o el adaptador de carga sufren algún daño, informar inmediatamente al servicio técnico. Interrumpir el uso de la estación de carga.
- Proteger el cable de carga y el adaptador de carga frente al contacto con fuentes de calor externas, agua, suciedad y productos químicos.

- No prolongar el cable de carga con cables de prolongación o adaptadores para conectarlo al vehículo.
- Al desconectar el cable de carga, tirar únicamente del adaptador de carga.
- No limpiar nunca la estación de carga con un equipo limpiador de alta presión o similar ni con una manguera de jardín.
- Para limpiar los conectores del adaptador de carga, desconectar la alimentación eléctrica.
- Durante el uso, el cable de carga no debe estar sometido a fuerzas de tracción.
- Asegurarse de que solo puedan acceder a la estación de carga aquellas personas que hayan leído las presentes instrucciones de uso.

ADVERTENCIA

- Cuando no esté en uso, coloque el cable de carga en el soporte destinado a tal efecto y bloquee el adaptador de carga en el soporte. El cable de carga se coloca sin apretar alrededor del soporte para que no toque el suelo.
- Asegúrese de que el cable de carga y el adaptador de carga están protegidos contra atropellos, pinzamiento y cualquier otro riesgo mecánico.

3.3 Indicaciones de seguridad para la instalación

-  – Para una instalación segura, se deben seguir las instrucciones de este documento.
- La instalación y la conexión de la estación de carga únicamente pueden ser realizadas por un electricista capacitado.
- Tenga en cuenta los requisitos locales aplicables sobre instalaciones eléctricas, protección contra incendios, disposiciones de seguridad y vías de evacuación, en el lugar de instalación previsto.
- Utilizar únicamente el material de montaje suministrado.
- Cuando la unidad esté abierta, tome medidas de protección adecuadas para evitar las descargas electrostáticas.

- Al manipular circuitos impresos sensibles a las descargas electrostáticas, lleve muñequeras antiestáticas conectadas a tierra y respete las medidas correspondientes de protección frente a las descargas electrostáticas. Las muñequeras solo deben utilizarse durante el montaje y la conexión de la unidad de carga. Las muñequeras no se deben utilizar mientras se trabaja con una Webasto Next conectada a la tensión.
- Los electricistas deben estar correctamente conectados a tierra durante la instalación de la Webasto Next.
- No instale la Webasto Next en zonas con riesgo de explosión (zonas Ex).
- Instale la Webasto Next de manera que el cable de carga no bloquee ni obstaculice ningún acceso.
- No instale la Webasto Next en entornos con amoníaco o con atmósferas que contengan amoníaco.
- No instale la Webasto Next en lugares donde pueda resultar dañada por caídas de objetos.
- La Webasto Next es adecuada para su utilización en interiores y exteriores.
- No instale la Webasto Next en las proximidades de equipos de rociado de agua, como lavaderos de coches, equipos limpiadores de alta presión o mangueras de jardinería.
- Proteja la Webasto Next de los daños causados por heladas, granizo o fenómenos similares. Tenga en cuenta que la unidad cuenta con un grado de protección IP54.
- La Webasto Next es adecuada para el uso en zonas sin restricciones de acceso.
- Proteja la Webasto Next frente a la radiación solar directa. Si la temperatura es elevada, se puede producir una reducción de la corriente de carga o incluso la interrupción total del proceso de carga. La temperatura de funcionamiento de la variante de 11 kW es de -30 °C a +55 °C. La temperatura de funcionamiento de la variante de 22 kW es de -30 °C a +45 °C.

- Se debe elegir un lugar de instalación de la Webasto Next que permita descartar choques involuntarios de vehículos. Cuando no se puedan descartar dichos daños, se deberán tomar medidas de protección.
- No ponga en funcionamiento la Webasto Next si ha resultado dañada durante la instalación; se debe sustituir la unidad.

3.4 Indicaciones de seguridad para la conexión eléctrica

ADVERTENCIA

- Cada estación de carga debe protegerse mediante un interruptor automático y un interruptor diferencial propios en la instalación de conexión. Véase el capítulo 4.1, "Requisitos de la zona de instalación" en la página 296.
- Antes de efectuar la conexión eléctrica de la estación de carga, es preciso asegurarse de que los contactos eléctricos estén libres de tensión.
- Asegurarse de utilizar el cable de conexión adecuado para la toma de corriente eléctrica.
- No dejar desatendida la estación de carga con la cubierta de instalación abierta.
- La posición de los interruptores DIP solamente se debe modificar con la unidad desconectada.
- Tenga en cuenta el posible trámite de registro con el operador de la red eléctrica.

3.5 Indicaciones de seguridad para la puesta en funcionamiento

ADVERTENCIA

- La puesta en funcionamiento de la estación de carga únicamente puede ser realizada por un electricista.
- Antes de la puesta en funcionamiento, un electricista debe verificar que la estación de carga esté correctamente conectada.
- No conectar ningún vehículo durante la primera puesta en funcionamiento de la estación de carga.

- Antes de la puesta en funcionamiento de la estación de carga, comprobar visualmente si el cable de carga, el adaptador de carga o la estación de carga presentan daños. No está permitido poner en funcionamiento una estación de carga dañada o con el cable/adaptador de carga dañados.

3.6 Indicaciones de seguridad para la limpieza

PELIGRO

Alta tensión.

Peligro de descarga eléctrica mortal. No limpiar la estación de carga con agua corriente. Encontrará más detalles acerca del mantenimiento, la limpieza y la reparación en el manual.

3.7 Indicaciones de seguridad para la sustitución del cable de carga

PELIGRO

Riesgo de descarga eléctrica mortal.

- ▶ En la instalación, desconectar la alimentación eléctrica de la estación de carga, y asegurarla contra la reconexión.

NOTA

Solo se deben emplear recambios originales de Webasto.

3.8 Indicaciones LED

3.8.1 Indicador de funcionamiento LED

Indicador de funcionamiento: véase la mitad superior de la Fig. 7.

Indicación de funcionamiento	Descripción
N1	El LED no está encendido: estación de carga desconectada.
N2	La luz secuencial blanca sube y baja: estación de carga iniciándose.
N3	LED intermitente en blanco: Se inicia la interfaz de usuario de comunicación.

Indicación de funcionamiento	Descripción
N4	El LED permanece encendido en verde: estación de carga en reposo.
N5	LED intermitente en azul: estación de carga en uso, cargando el vehículo.
N6	La luz secuencial verde se enciende y se apaga: estación de carga en funcionamiento, aunque bloqueada mediante la función «Scan & Charge».
N7	La luz secuencial verde se enciende y se apaga: estación de carga en funcionamiento, aunque bloqueada mediante la función «Scan & Charge».
N8	La luz secuencial naranja se enciende y se apaga: proceso de carga interrumpido por el operador de la red.

3.8.2 Indicador de fallo LED

Indicaciones de fallo: véase Fig. 7 mitad inferior.

Indicación de fallo	Descripción
F1	El LED se ilumina en verde y, además, parpadea en amarillo: la estación de carga está muy caliente y carga el vehículo con una potencia reducida. Tras un periodo de enfriamiento, la estación de carga continuará con el proceso de carga normal.
F2	El LED permanece iluminado en amarillo y suena una señal de aviso durante 0,5 s: Sobretemperatura. La función de carga se interrumpe y, tras un periodo de enfriamiento, la estación de carga continuará con el proceso de carga normal.
F3	El LED se ilumina en verde y, además, parpadea en rojo y suena una señal durante 0,5 s: hay un fallo de instalación en la conexión de la estación de carga, la supervisión de fase está activada, la tensión de alimentación está fuera del rango admisible de 200 V a 260 V. ► Comprobación por parte de un electricista de: el campo giratorio/la secuencia de fases (se requiere un campo giratorio a derechas); la frecuencia de la red; el ajuste de los interruptores DIP y la resistencia del conductor de protección.
F4	El LED se ilumina en rojo durante 1 s a intervalos de 2 s y suena una señal de aviso durante 0,5 s. Después, tras una pausa de 1 s, suena una señal de aviso durante 5 s: hay algún fallo en el lado del vehículo. ► Volver a conectar el vehículo.
F5	El LED se ilumina en rojo durante 0,5 s cada 0,5 s y 3 s. Suena una señal de aviso durante 0,5 s:

Indicación de fallo	Descripción
	Hay un error interno en la baja tensión (p. ej., 12 V). ► Comprobación por parte de un electricista.
F6	El LED permanece iluminado en rojo y suena una señal de aviso durante 0,5 s. Después, tras una pausa de 1 s, suena una señal de aviso durante 5 s: hay algún problema con la supervisión de tensión o la supervisión del sistema. ► Comprobación por parte de un electricista.  Riesgo de descarga eléctrica mortal. En la instalación, desconectar la alimentación eléctrica de la estación de carga y asegurarla contra la reconexión. Hecho esto, desconectar el cable de carga del vehículo.

4 Instalación y conexión eléctrica

⚠ PELIGRO

Tenga en cuenta las indicaciones de seguridad del Seguridad.

Utilice una de las siguientes opciones para acceder a más documentos:

Aplicación Webasto Service (para la instalación)

Para descargar la aplicación:

- escanee el siguiente código QR o



- acceda a:

<https://apps.apple.com/> (Apple App Store) o a: <https://play.google.com/> (Google Play Store).

Para acceder a la aplicación Webasto Service App y a la documentación técnica en línea de Webasto, escanee el código QR o el código de barras del embalaje de su producto Webasto.

Puede encontrar nuestros manuales de instrucciones en el sitio web de Webasto, en la dirección:

<https://charging.webasto.com/int/products/documentation>

Todos los idiomas se pueden encontrar en el portal de descargas de nuestro sitio web.

◀ NOTA

El concepto de seguridad de la Webasto Next se basa en una topología de red con puesta a tierra que siempre debe ser garantizada por un electricista durante la instalación.

Aplicación Webasto Charger Setup (para la instalación)

Para descargar la aplicación:

- escanee el siguiente código QR o



- acceda a:

<https://apps.apple.com/> (Apple App Store) o a: <https://play.google.com/> (Google Play Store).

Aplicación Webasto ChargeConnect App (para el manejo)

Para descargar la aplicación:

- ▶ escanee el siguiente código QR o



- ▶ acceda a:

<https://apps.apple.com/> (Apple App Store) o a:
<https://play.google.com/> (Google Play Store).

4.1 Requisitos de la zona de instalación

Al seleccionar el lugar de instalación de la Webasto Next, se deben tener en cuenta los siguientes aspectos:

- Al realizar la instalación, el borde inferior de la plantilla de instalación suministrada debe colocarse a una altura mínima de 90 cm sobre el suelo. Véase el Fig. 9.
- Cuando se instalen varias estaciones de carga adyacentes, se debe dejar una separación mínima de 200 mm entre estaciones.
- La superficie de montaje debe ser maciza y resistente.
- La superficie de montaje debe ser completamente plana (diferencia máxima de 1 mm entre los distintos puntos de montaje).
- La superficie de montaje no debe contener sustancias altamente inflamables.
- El recorrido del cable desde la estación de carga hasta el vehículo debe ser lo más corto posible.
- No debe existir riesgo de que el vehículo pase por encima del cable de carga.
- Posibles conexiones eléctricas de la infraestructura.
- No se deben obstaculizar las vías de paso o de evacuación.
- Para un funcionamiento óptimo y sin contratiempos, se debe seleccionar un lugar de instalación protegido de la radiación solar directa.

- La posición de aparcamiento habitual del vehículo, teniendo en cuenta la posición del enchufe de carga en el vehículo.
- Cumplimiento de las normas locales de construcción y seguridad contra incendios.

NOTA

Al instalar la estación de carga, se debe dejar una separación mínima de 0,9 m entre el borde inferior de la estación y el suelo.

NOTA

Consideración del kit de instalación para fines específicos del país (véase Alcance de suministro).

4.2 Criterios para la conexión eléctrica

La corriente de carga máxima, establecida de fábrica, se indica en la placa de identificación de la estación de carga. Los interruptores DIP permiten adaptar la corriente de carga máxima al valor del interruptor automático existente en la instalación.

NOTA

Los valores de corriente de los dispositivos de protección seleccionados no deben ser inferiores en ningún caso al valor de corriente indicado en la placa de identificación de la estación de carga o al ajustado mediante los interruptores DIP.

Véase el capítulo 4.7, "Ajuste de los interruptores DIP" en la página 299.

Antes de comenzar los trabajos de conexión, los requisitos de instalación de la estación de carga deben ser evaluados por un electricista.

En cada país se deben tener en cuenta los reglamentos correspondientes de las administraciones y operadores de la red eléctrica, p. ej., la obligación de notificar la instalación de una estación de carga.

NOTA

En algunos países, la carga monofásica está limitada a una intensidad de corriente definida. Se deben tener en cuenta las condiciones de conexión locales.

Los dispositivos de protección mencionados a continuación deben estar diseñados de forma que la estación de carga se desconecte de la red en caso de fallo. Al selec-

cionar los dispositivos de protección, se deben tener en cuenta las normas y reglas de instalación específicas de cada país.

La corriente de carga máxima, establecida de fábrica, se indica en la placa de identificación de la estación de carga. Los interruptores DIP permiten adaptar la corriente de carga máxima al valor del interruptor automático existente en la instalación.

4.2.1 Dimensionamiento del interruptor diferencial

Por regla general, se aplicarán las normas de instalación nacionales. Salvo que se establezca lo contrario en dichas normas, cada estación de carga debe estar protegida con un interruptor diferencial adecuado (RCD tipo A) con una corriente de disparo ≤ 30 mA.

4.2.2 Dimensionamiento del interruptor automático

El interruptor automático (MCB) debe ajustarse a lo dispuesto en la norma EN 60898. La energía pasante (I^2t) no debe superar los 80 000 A²s.

Como alternativa, se puede utilizar un dispositivo combinado de protección diferencial y magnetotérmica (RCBO) según la norma EN 61009-1. Para esta combinación de interruptores de protección se aplicarán también los parámetros indicados previamente.

4.2.3 Interruptor de red

La estación de carga no cuenta con un interruptor de red propio. Por tanto, los dispositivos de protección instalados en el lado de la red servirán también para la desconexión de la red.

4.3 Instalación

Véase también capítulo 5, "Montaje" en la página 300.

El material de montaje suministrado está destinado a la instalación de la estación de carga en un muro de mampostería o una pared de hormigón. El material de montaje para la instalación sobre un soporte externo se incluye en el alcance de suministro del soporte externo.

1. Tenga en cuenta la posición de montaje en el lugar de instalación. Véase el Fig. 9.

2. Retire del embalaje la plantilla de taladrado, ayudándose de la línea precortada.
3. Sirviéndose de la plantilla de taladrado, marque la posición de los cuatro orificios en el lugar de instalación. Véanse el documento Fig. 8 y la Fig. 9.
4. Taladre 4 orificios de Ø 8 mm en las posiciones marcadas.

NOTA

El orificio central (1) se utilizará para la instalación doméstica. El orificio mostrado a la izquierda (2) debe utilizarse si se usa el cable de LAN. Véase también la Fig. 9.

5. Posicione e instale el soporte colocando 2 tacos y 2 tornillos, 6 x 70 mm, T25 en los orificios superiores.
6. Retire la cubierta inferior de la zona de conexión de la estación de carga.

Fig. 1

1. Retire la espiral de protección contra dobleces de la zona de conexión de la estación de carga, y colóquela junto al resto del material suministrado.
2. En caso de montaje en superficie, cree un rebaje para el paso del cable de alimentación por la parte posterior de la estación de carga, utilizando para ello la zona lateral de rotura prevista (en caso necesario, desbarbe los bordes de rotura con una lima redonda).
3. Inserte el cable de alimentación por el paso de cable previsto a tal efecto, y coloque la estación de carga sobre el soporte ya instalado.
4. Fije la estación de carga colocando 2 tornillos, 6 x 90 mm, T25 en los orificios de fijación situados en la zona de conexión inferior. No supere el par de apriete máximo de 6 Nm.

4.3.1 Conexión del cable de carga

1. Haga pasar el cable de carga por la espiral de protección contra dobleces, introduciéndolo por el extremo con la abertura no roscada.
2. Haga pasar el cable de carga por la abrazadera estanca premontada.

NOTA

Asegúrese de que la junta de estanqueidad de goma premontada en la abrazadera estanca esté bien colocada.

3. Inserte el cable de carga de forma que sobresalga como mínimo 10 mm del borde superior de la zona de fijación de la abrazadera de descarga de tracción.
4. Enrosque algunas vueltas la espiral de protección antidobleces en la abrazadera estanca.

NOTA

No la apriete todavía.

Fig. 2

5. Atornille la abrazadera de descarga de tracción suministrada, en su posición correcta, sobre el cable de carga.

NOTA

La abrazadera de descarga de tracción tiene dos posibles posiciones para las dos versiones del cable de carga de 11 kW y 22 kW. Si ha instalado un cable de carga de 11 kW, asegúrese de que la inscripción «11 kW installed» sea visible.

6. Instale la abrazadera de descarga de tracción en la posición de montaje correcta, utilizando los tornillos Torx autorroscantes suministrados (6,5 x 25 mm), y apriételes con 5,5 Nm. (Atención: No fuerce la rosca de los tornillos).
7. Una vez apretados los tornillos, la abrazadera de descarga de tracción debe quedar apoyada en plano.

NOTA

Realice una prueba de tracción en el cable de carga para asegurarse de que el cable de carga ya no se mueva.

8. Enrosque ahora la espiral de protección antidobleces en la abrazadera estanca, con un par de apriete de 4 Nm.
9. Con ayuda de un destornillador plano (3,5 mm), conecte los extremos de los conductores individuales en el bloque de bornas derecho con la inscripción «OUT», según se muestra en la figura (Fig. 4).

10. Para ello, inserte el destornillador en la abertura superior prevista a tal efecto (para liberar el resorte del bloque de bornas), y abra el resorte de la borna.
11. Inserte ahora el conductor correspondiente en la abertura del bloque de bornas destinada a la conexión (abertura inferior).
12. Por último, vuelva a sacar el destornillador y realice una prueba de tracción para cerciorarse de que los conductores individuales estén adecuada y totalmente sujetos.

Cable de carga Descripción

Azul	N
Marrón	L1
Negro	L2
Gris	L3
Amarillo-verde	PE
Blanco-negro	Cable de control (CP)

Fig. 3

1. Conecte el cable de control blanco/negro (CP) a la borna (contacto inferior 1), utilizando un terminal de punta.

NOTA

Mientras presiona hacia abajo el resorte blanco del contacto, situado a la derecha de la conexión, introduzca completamente el cable de control.

2. Realice una prueba de tracción para cerciorarse de que el cable esté adecuada y totalmente sujeto.

4.3.2 Sustitución del cable de carga

Los cables de carga pueden sufrir desgaste o resultar dañados, p. ej., si se pisan con el vehículo; en dichos casos, deberán ser sustituidos.

⚠️ ADVERTENCIA

La sustitución del cable de carga únicamente debe ser realizada por un electricista capacitado.

⚠️ PELIGRO

Riesgo de descarga eléctrica mortal.

- ▶ En la instalación, desconectar la alimentación eléctrica de la estación de carga, y asegurarla contra la reconexión.

NOTA

Solo se deben emplear recambios originales de Webasto y con el mismo nivel de potencia.

NOTA

Durante el periodo de servicio de la Webasto Next, el cable de carga se debe sustituir, **como máximo, cuatro veces**.

NOTA

Si necesita recambios, póngase en contacto con su instalador o distribuidor.

Procedimiento de sustitución del cable de carga:

1. Desconectar la alimentación eléctrica y el cable de carga del vehículo.
2. Retirar la tapa de la zona de conexiones de la estación de carga.
3. Afloje los bornes y los prensaestopas del cable de carga.
4. Retire la abrazadera de descarga de tracción y saque el cable de carga dañado por la parte inferior de la estación de carga.
5. Instale un nuevo cable de carga (utilice únicamente piezas de repuesto originales de Webasto) según lo dispuesto en capítulo 4.3.1, "Conexión del cable de carga" en la página 297.
6. Cerrar la tapa de la zona de conexiones de la estación de carga.
7. Vuelva a realizar la puesta en servicio según lo dispuesto en capítulo 4.8, "Primera puesta en servicio" en la página 299.

4.4 Conexión eléctrica

1. Verifique que el cable de alimentación no esté bajo tensión y asegúrese de que se hayan tomado medidas contra la reconexión.
2. Compruebe y satisfaga todos los requisitos relativos a la conexión especificados previamente en estas instrucciones.
3. Tome los manguitos pasacables del material suministrado.
4. Inserte el cable de alimentación por el manguito pasacables.

NOTA

Asegúrese de que, al finalizar la instalación, el elemento guía del manguito pasacables quede situado en la parte posterior de la estación de carga, pero no lo coloque aún en el orificio de la carcasa.

5. Si es necesario conectar un cable de datos, utilice el segundo manguito pasacables suministrado y repita el procedimiento indicado anteriormente.
6. Retire el revestimiento del cable de alimentación.
7. Si se trata de un cable de alimentación rígido, doble los conductores individuales teniendo en cuenta los radios de curvatura mínimos, de manera que se puedan conectar a las bornas sin estar sometidos a tensiones mecánicas significativas.
8. Si se trata de un cable de alimentación rígido, doble los conductores individuales teniendo en cuenta los radios de curvatura mínimos, de manera que se puedan conectar a las bornas sin estar sometidos a tensiones mecánicas significativas.

Fig. 4

IN Conexiones para el cable de alimentación

OUT Conexiones para el cable de carga

1. Con ayuda de un destornillador plano (3,5 mm), conecte los extremos de los conductores individuales en el bloque de bornas izquierdo con la inscripción «IN», según se muestra en la figura (Fig. 4).

NOTA

Al realizar la conexión, asegúrese de que los cables estén en la secuencia correcta para conseguir un campo giratorio a derechas.

2. Para ello, inserte el destornillador en la abertura superior prevista a tal efecto (para liberar el resorte del bloque de bornas), y abra el resorte de la borna.
3. Inserte ahora el conductor correspondiente en la abertura del bloque de bornas destinada a la conexión (abertura inferior).
4. Por último, vuelva a sacar el destornillador, realice una prueba de tracción para cerciorarse de que los conductores individuales estén adecuada y totalmente sujetos, y asegúrese de que no queden hilos de cobre a la vista.

NOTA

Existe riesgo de sobrecarga si se conectan varias estaciones de carga a un punto principal de suministro eléctrico común.

► Al configurar las conexiones de las estaciones de carga, se debe prever y ajustar una distribución equilibrada de las fases. Véanse las instrucciones de configuración en línea:

<https://charging.webasto.com/int/products/documentation>

5. Inserte el cable de datos en la conexión prevista a tal efecto en la zona de conexión. Véase el Cable de control (Control Pilot) y la .
6. Retire los restos (p. ej.: restos de aislamiento) que puedan haber quedado en la zona de conexión.
7. Vuelva a comprobar que todos los conductores estén debidamente sujetos en su borna correspondiente.
8. Coloque ahora el manguito pasacables en el orificio de la carcasa.

NOTA

Asegúrese de que no queden huecos entre la carcasa y el manguito pasacables.

4.4.1 Conexión eléctrica en un sistema de fase dividida

Configuración de la conexión:

Cable de alimentación	Bloque de bornas
L1	L1
L2	Neutro

Configuración del interruptor DIP: D6 = 0 (OFF)

NOTA

Con esta configuración de conexión, no se define ninguna limitación de carga desequilibrada.

NOTA

Cable de alimentación: entre L1 y L2 debe haber como máximo 230 V de voltaje nominal.

4.5 Cable de LAN

Conexión de la estación de carga a una infraestructura de red en el lugar de instalación. Esta conexión permite configurar y controlar la estación de carga (requisito: con-

xión al backend o al sistema local de gestión de la energía). Se recomienda utilizar un cable de red de categoría 7. El cable de LAN se debe introducir a través de la abertura izquierda de la estación de carga para conectarlo a la toma de LAN.

4.6 Control de la potencia activa

Fig. 5

El control de la potencia activa según la directiva VDE AR-4100 debe conectarse tal y como se indica a continuación:

Los dos cables del receptor de telemando centralizado o del contacto libre de potencial deben conectarse a este conector en las posiciones 3 y 4 (véase la Fig. 5). La asignación (secuencia) de los dos cables en las posiciones 3 y 4 se puede elegir libremente (sección máxima del cable, 1,5 mm²).

⚠ ADVERTENCIA

Entre las bornas 3 y 4 no debe aplicarse tensión. El relé utilizado o el receptor de telemando centralizado debe funcionar sin potencial.

4.7 Ajuste de los interruptores DIP

⚠ PELIGRO

Alta tensión.

► Riesgo de descarga eléctrica mortal.

► Verifique la ausencia de tensión.

Los interruptores DIP determinan la intensidad de corriente máxima. El ajuste puede modificarse a posteriori mediante la aplicación Charger Setup en pasos de 1 A hasta que se alcance el valor máximo configurado con los interruptores DIP.

Fig. 6

Interruptor DIP a la izquierda/ON = 1

Interruptor DIP a la derecha/OFF = 0

Ajuste de fábrica de los interruptores DIP:

D1	D2	D3	D4	D5	D6
Apagado	Apagado	Apagado	Encendido	Encendido	Encendido

NOTA

Si se modifican las posiciones de los interruptores DIP, habrá que reiniciar la estación de carga para que el nuevo ajuste se haga efectivo.

D1	D2	D3	[A]	Descripción
0	0	0	32	Estado de suministro
0	0	1	10	
0	1	0	13	
0	1	1	16	
1	0	0	20	
1	0	1	25	
1	1	0	8	
1	1	1	0	Modo de demostración, la carga no es posible

⚠ ADVERTENCIA

Antes de la puesta en servicio, es necesario ajustar los interruptores DIP según la instalación situada aguas arriba; esta tarea debe ser realizada por un electricista.

- D4 0= sin limitación de carga desequilibrada para la carga monofásica.
- 1= limitación de carga desequilibrada a 16 A y D1-D3 > 20 A (para CH y AT).
- D5 0= sin limitación de carga desequilibrada para la carga monofásica.
- 1= limitación de carga desequilibrada a 20 A y D1-D3 > 25 A (para D).
- D6 1= red TN/TT.
- 0= red IT (solo es posible la conexión a una red monofásica).

⚠ ADVERTENCIA

Todos los ajustes en la aplicación Webasto Charger Setup deben ser realizados por un electricista autorizado.

4.8 Primera puesta en servicio

4.8.1 Comprobación de seguridad

Los resultados de comprobación y medición de la primera puesta en funcionamiento se deben documentar según las normas y reglas de instalación vigentes.

La aplicación Webasto Charger Setup le ayudará a efectuar las comprobaciones durante la puesta en funcionamiento.

Se aplicarán las normas locales relativas al funcionamiento, la instalación y el medio ambiente.

4.8.2 Procedimiento de puesta en marcha

- Retirar los restos de material de la zona de conexión.
- Antes de la puesta en marcha, comprobar que todos los tornillos y las conexiones de los bornes estén bien apretados.
- Montar la cubierta inferior.
- Fijar la cubierta inferior con los tornillos de montaje. Apretar cuidadosamente los tornillos de montaje hasta el tope. Véase la Fig. 1.
- Conectar la tensión de red.
 - Se activa la secuencia de puesta en marcha (dura hasta 60 segundos).
 - La luz secuencial blanca se enciende y se apaga. Véase Fig. 7, estado operativo N2.

Fig. 7

- Realice la comprobación de la primera puesta en servicio y registre los valores medidos en el informe de comprobación. La aplicación Webasto Charger Setup puede utilizarse como ayuda para realizar la comprobación y documentarla. Como punto de medición se utilizará el adaptador de carga y, como equipo de medición, un simulador de vehículos eléctricos.
- Simular y comprobar las distintas funciones de protección y operación mediante el simulador de vehículos eléctricos.
- Conecte el cable de carga a un vehículo.
 - El LED pasa de verde (N3) a azul intermitente (N4), véase Fig. 7.

5 Montaje

Fig. 8

Fig. 9

1 Orificio para el cable de la instalación doméstica

2 Orificio para el cable de LAN

*) Las herramientas mostradas no forman parte del alcance de suministro de la estación de carga.

6 Sustitución del cable de carga

⚠ PELIGRO

Riesgo de descarga eléctrica mortal.

- ▶ En la instalación, desconectar la alimentación eléctrica de la estación de carga, y asegurarla contra la reconexión.

← NOTA

Solo se deben emplear recambios originales de Webasto y con el mismo nivel de potencia.

← NOTA

Durante el periodo de servicio de la Webasto Next, el cable de carga se debe sustituir, **como máximo, cuatro veces**.

← NOTA

Si necesita recambios, póngase en contacto con su instalador o distribuidor.

Véase el capítulo 4.3.2, "Sustitución del cable de carga" en la página 297.

7 Eliminación



El símbolo con un contenedor de basura tachado indica que este equipo eléctrico/electrónico no debe desecharse junto con la basura doméstica al finalizar su vida útil. Para su eliminación, existen puntos de recogida gratuitos para equipos eléctricos/electrónicos. Su ayuntamiento o administración local le facilitará la dirección de dichos puntos. La recogida selectiva de equipos eléctricos/electrónicos permite la reutilización, el reciclaje y otras formas de revalorización de equipos antiguos, al tiempo que contribuye a evitar

las consecuencias negativas para las personas y el medio ambiente que conlleva la eliminación de las sustancias potencialmente peligrosas incluidas en dichos equipos.

- El embalaje se debe eliminar en los contenedores de reciclaje correspondientes, de conformidad con las disposiciones nacionales vigentes.

Austria:

En Austria, la legislación europea se ha transpuesto a la legislación nacional mediante el reglamento EAG-VO. Esta transposición garantiza, entre otras cosas, la posibilidad de entregar de forma gratuita en los puntos de recogida públicos los residuos de aparatos eléctricos y electrónicos (RAEE) procedentes de hogares particulares. Los RAEE ya no pueden desecharse junto con los residuos municipales mixtos, sino que deben entregarse en los puntos de recogida habilitados a tal efecto. De este modo se facilita la reutilización de los equipos que todavía funcionan y el reciclaje de los componentes valiosos de los equipos averiados. Así se contribuye al uso eficiente de los recursos y al desarrollo sostenible. Además, solo la recogida separada permite tratar de forma adecuada los componentes peligrosos de los equipos (como los CFC o el mercurio), y evitar así efectos negativos para el medio ambiente y la salud humana. Los municipios y los fabricantes ponen a su disposición opciones de devolución y recogida gratuitas para sus equipos particulares usados. En la siguiente página web encontrará una tabla con los puntos de recogida disponibles: <https://secure.umweltbundesamt.at/eras/registerabfrageEAGSammelstelleSearch.do>. Todos los equipos eléctricos y electrónicos para el hogar están marcados con el símbolo de un contenedor de basura tachado. Dichos equipos deben entregarse en cualquiera de los puntos de recogida que se enumeran en el enlace, y no deben desecharse junto con la basura doméstica.

8 Declaración de conformidad

La Webasto Next ha sido desarrollada, fabricada, probada y suministrada de conformidad con las directrices, disposiciones y normas relevantes de seguridad, CEM y sos-

tenibilidad medioambiental. Por la presente, Webasto Roof & Components SE declara que el tipo de equipo radioeléctrico «Estación de carga Webasto Next» cumple la Directiva 2014/53/UE. El texto completo de la declaración de conformidad de la UE está disponible en la siguiente página web:

<https://charging.webasto.com/int/products/documentation>

9 Lista de comprobación para la instalación de la estación de carga Webasto

Estación de carga	Webasto Next								
Potencia de carga	11 kW	<input type="checkbox"/>		22 kW	<input type="checkbox"/>				
Número de serie									
Número de material									
Topología de la red	TN/TT	<input type="checkbox"/>		IT	<input type="checkbox"/>		Fase dividida	<input type="checkbox"/>	
		Encendido	Apagado		Encendido	Apagado		Encendido	Apagado
Posición de DIP	D1	<input type="checkbox"/>	<input type="checkbox"/>	D2	<input type="checkbox"/>	<input type="checkbox"/>	D3	<input type="checkbox"/>	<input type="checkbox"/>
	D4	<input type="checkbox"/>	<input type="checkbox"/>	D5	<input type="checkbox"/>	<input type="checkbox"/>	D6	<input type="checkbox"/>	<input type="checkbox"/>
Con casillas para marcar por el instalador				<input type="checkbox"/>					
Generalidades:									aplicable/ compro- bado
La instalación, la conexión eléctrica y la puesta en funcionamiento de la estación de carga han sido efectuadas por electricistas autorizados.									<input type="checkbox"/>
Condiciones del lugar de instalación:									
La estación de carga está instalada en un entorno cuya atmósfera no es potencialmente explosiva.									<input type="checkbox"/>
La estación de carga está instalada en un lugar donde no puede resultar dañada por caídas de objetos.									<input type="checkbox"/>
La estación de carga está instalada en una zona protegida de la luz solar.									<input type="checkbox"/>
Subraye las condiciones meteorológicas del día de la instalación: sol, lluvia, nublado, nieve u otras _____.									<input type="checkbox"/>
El lugar de instalación de la estación de carga se ha elegido de forma que se eviten daños por choques involuntarios de vehículos.									<input type="checkbox"/>
Se han tenido en cuenta los requisitos legales aplicables sobre instalaciones eléctricas, protección contra incendios, disposiciones de seguridad y vías de evacuación.									<input type="checkbox"/>
El cable de carga y el adaptador de carga están protegidos frente al contacto con fuentes de calor externas, agua, suciedad y productos químicos.									<input type="checkbox"/>
El cable de carga y el adaptador de carga están protegidos frente al paso de vehículos, así como frente a enganches y otros riesgos mecánicos.									<input type="checkbox"/>
Se ha explicado al cliente/usuario cómo se deja sin tensión la Webasto Next por medio de los dispositivos de protección de la instalación.									<input type="checkbox"/>
Requisitos de la estación de carga:									
Durante la instalación, se ha instalado el pasacables para el cable de alimentación y el cable de señal.									<input type="checkbox"/>
La protección contra dobleces del cable de carga está atornillada a la estación de carga y la junta de goma está correctamente colocada en la protección contra dobleces.									<input type="checkbox"/>
Como parte de la instalación, se ha conectado el cable de carga adecuado (11 kW o 22 kW) para la estación de carga (según la placa de identificación). Se ha instalado la abrazadera de descarga de tracción para asegurar la descarga de las fuerzas de tracción en el cable de carga. Se han respetado los pares de apriete especificados. El cable de carga se ha conectado según las instrucciones.									<input type="checkbox"/>
Antes de cerrar la cubierta, se han retirado de la estación de carga las herramientas y los materiales de montaje.									<input type="checkbox"/>
El cable CP está correctamente instalado.									<input type="checkbox"/>
La instalación cumple el requisito de campo giratorio a derechas.									<input type="checkbox"/>

Requisitos de la estación de carga:

Durante la puesta en marcha, se deben elaborar los informes de ensayo de aplicación local, y se debe proporcionar una copia al cliente.



Cliente:

Lugar:

Firma:

Fecha:

Electricista/contratista:

Lugar:

Firma:

Fecha:

Innehållsförteckning

1	Snabbguide för applösningar.....	304	9	Checklista för installation av Webastos laddbox.....	313
2	Allmänt.....	305			
2.1	Målet med detta dokument.....	305			
2.2	Hur du använder detta dokument.....	305			
2.3	Ändamålsenlig användning.....	305			
2.4	Användning av symboler och markerad text.....	305			
2.5	Garanti och ansvar.....	305			
2.6	Programlicenser.....	305			
3	Säkerhet.....	305			
3.1	Allmänt.....	305			
3.2	Allmänna säkerhetsanvisningar.....	305			
3.3	Säkerhetsanvisningar för installationen.....	306			
3.4	Säkerhetsanvisningar för elanslutningen.....	306			
3.5	Säkerhetsanvisningar för idrifttagningen.....	306			
3.6	Säkerhetsanvisningar för rengöring.....	307			
3.7	Säkerhetsanvisningar för byte av laddningskabeln.....	307			
3.8	LED-indikeringar.....	307			
4	Installation och elanslutning.....	307			
4.1	Krav på installationsområdet.....	308			
4.2	Kriterier för elanslutningen.....	308			
4.3	Installation.....	308			
4.4	Elanslutning.....	310			
4.5	LAN-kabel.....	310			
4.6	Styrning av aktiv effekt.....	310			
4.7	Inställning av DIP-brytaren.....	311			
4.8	Första användning.....	311			
5	Montering.....	311			
6	Byte av laddningskabeln.....	311			
7	Avfallshantering.....	311			
8	Försäkran om överensstämmelse.....	312			

1 Snabbguide för applösningar

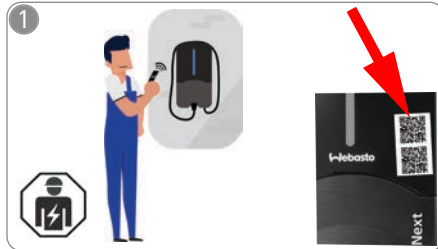

✓ Två QR-koder är tillgängliga för "Scan & Charge"-funktionen, dessa är placerade under skyddsfilmerna när produkten levereras.

Webasto Next måste installeras av en certifierad elektriker.

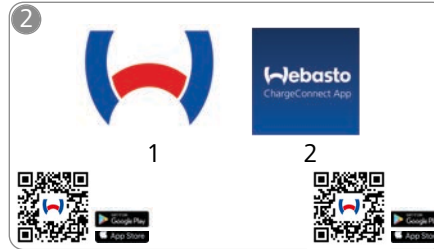

Ladda ner de appar som krävs:

- 1) För installation:
Webasto Charger Setup
- 2) För användning:
Webasto ChargeConnect

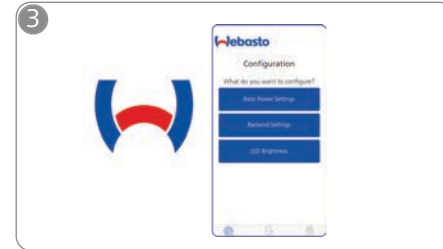

Öppna Webasto Charger Setup App och konfigurera din laddbox.

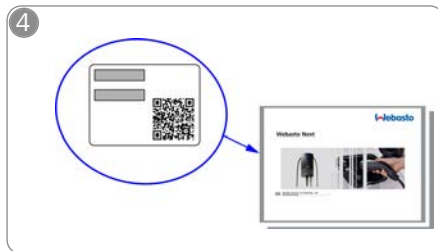

👁 Skanna QR-koden på etiketten i snabbguiden eller ange WiFi-nyckeln manuellt.

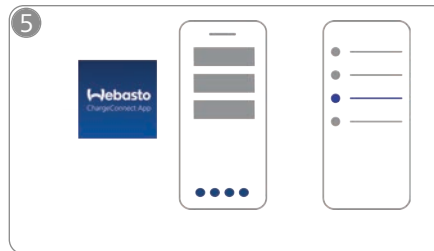

Öppna ChargeConnect-appen och följ stegen för att ansluta laddboxen till ChargeConnect-Cloud.



Sätt i laddkontakten och upptäck funktionerna hos din laddbox.

Detaljerade beskrivningar av din Webasto Next hittar du i den utförliga online-manualen.

2 Allmänt

Den senaste versionen av detta dokument finns på: <https://charging.webasto.com/int/products/documentation>

2.1 Målet med detta dokument

Denna snabbguide är en del av produkten och innehåller inledande, säkerhetsrelevant och installationsrelevant information om produkten Webasto Next. Aktuell version finns på:

<https://charging.webasto.com/int/products/documentation>

Den fullständiga bruks- och monteringsanvisningen är nödvändig för säker installation och användning av din Webasto Next.

Bruks- och monteringsanvisningen är nödvändig för användning av

- **WebUI**
- **Dynamic Load Management (DLM)**
- **Home-Energy-Management-System (HEMS)**

Mer information finns i vår bruks- och monteringsanvisning på Webastos webbplats:

<https://charging.webasto.com/int/products/documentation>

2.2 Hur du använder detta dokument

- ▶ Läs denna snabbguide före installation och idrifttagning av din Webasto Next.
- ▶ Förvara denna bruksanvisning så att du alltid har den till hands.
- ▶ Lämna vidare bruksanvisningen om laddboxen byter ägare eller användare.

☞ HÄNVISNING

Vi hänvisar till att installatören ska skapa ett installationsprotokoll för en sakkunnig installation. Dessutom ber vi dig att fylla i vår kontrollista, se kapitel 9, "Checklista för installation av Webastos laddbox" på sidan 313.

☞ HÄNVISNING

Personer med defekt färgseende behöver hjälp vid identifiering av alla felindikeringar.

2.3 Ändamålsenlig användning

Webasto Next-laddboxen är avsedd för laddning av el- och hybridbilar enligt IEC 61851-1, laddningsläge 3.

2.4 Användning av symboler och markerad text

⚠ FARA

Signalordet betecknar en fara med hög risk, som om den inte förhindras leder till dödsfall eller allvarliga personskadorna.

⚠ VARNING

Signalordet betecknar en fara med medelhög risk, som om den inte förhindras kan orsaka lindriga eller mätliga personskadorna.

⚠ VAR FÖRSIKTIG

Signalordet betecknar en fara på låg risknivå, som, såvida den inte förhindras, kan orsaka lindriga eller mätliga kroppsskadorna.

☞ HÄNVISNING

Signalordet betecknar en särskild teknisk egenskap eller (om den inte beaktas) en möjlig skada på produkten.

☞ Hänvisar till separata dokument som medföljer eller som kan beställas från Webasto.

2.5 Garanti och ansvar

Vid reklamationer, brister eller skador av något slag ska du vända dig direkt till din avtalspartner, installatör eller försäljare.

Webasto tar inget ansvar för brister och skador som uppstått på grund av att monterings- och bruksanvisningar inte har beaktats. I synnerhet kan man inte göra anspråk på garantin vid:

- Felaktig användning.
- Reparationer som inte utförs av en elektriker från Webasto.
- Användning av andra delar än originaldelar.
- Otilletten ombyggnad av enheten utan överenskommelse med Webasto.
- Installation och idrifttagning av okvalificerad personal (inte elektriker).
- Felaktig avfallshantering efter kassering.

⚠ VARNING

Laddboxen får endast installeras och anslutas av en certifierad elektriker.



Symbolen med den överstrukna papperskorgen hänvisar till att hänvisningarna i kapitlet kapitel 7, "Avfallshantering" på sidan 311 ska följas.

2.6 Programlicenser

Det här produkten använder Open Source Software. Du kan läsa mer om detta (disclaimers, written offers, licensinformation) via den integrerade webbservern. Du når webbservern via en hotspot (<https://172.0.2.1/licensing.html>) erreichbar.

3 Säkerhet

3.1 Allmänt

Använd endast utrustningen när den är i felfritt skick.

En elektriker måste genast åtgärda fel som har negativ inverkan på personers eller utrustningens säkerhet enligt nationella gällande bestämmelser.

3.2 Allmänna säkerhetsanvisningar



– Farliga höga invändiga spänningar.

- Laddboxen har ingen egen strömbrytare. De skyddsanordningar som har installerats på nätsidan används följaktligen även för att bryta nätförsörjningen.
- Kontrollera före användningen att laddboxen inte har några visuella skador. Använd inte laddboxen om den uppvisar skador.
- Installationen, elanslutningen och driftsättningen av laddboxen får endast utföras av en certifierad elektriker.
- Ta inte bort skyddet över installationsområdet under drift.
- Ta inte bort märkningar, varningssymboler eller fabrikskylten från laddboxen.
- Det är endast tillåtet för en elektriker att enligt anvisning byta ut laddningskabeln.
- Det är totalt förbjudet att ansluta andra enheter till laddboxen.

- Kontrollera att laddningskabeln och laddningskopplingen är skyddade så att de inte körs över, kläms fast eller utsätts för några andra mekaniska risker.
- Kontakta genast service om laddboxen, laddningskabeln eller laddningskopplingen skulle vara skadad. Fortsätt inte att använda laddboxen.
- Skydda laddningskabeln och laddningskopplingen så att ingendera kommer i kontakt med externa värmekällor, vatten, smuts eller kemikalier.
- Förläng inte laddningskabeln med hjälp av en förlängningskabel eller adapter för att ansluta till fordonet.
- Dra endast ut laddningskabeln i laddningskopplingen.
- Rengör aldrig laddboxen med en högtryckstvätt, liknande redskap eller trädgårdsslang.
- Bryt den elektriska spänningsförsörjningen för att rengöra laddningsstickpropparna.
- Vid användningen får inte laddningskabeln vara utsatt för någon dragbelastning.
- Säkerställ att de personer som har åtkomst till laddboxen har läst den här bruksanvisningen.

VARNING

- KOLLA När man inte använder laddningskabeln ska man förvara den i den avsedda hållaren och låsa fast laddningskopplingen i laddboxen. Vira laddningskabeln löst kring huset så att den inte kommer i kontakt med underlaget.
- Se till att laddningskabeln och laddningskopplingen är skyddade så att de inte körs över, kläms fast eller utsätts för alla andra mekaniska risker.

3.3 Säkerhetsanvisningar för installationen



- För säker installation ska anvisningarna i detta dokument följas.
- Laddboxen får endast installeras och anslutas av en certifierad elektriker.

- Beakta lokala rättsliga krav på elinstallationer, brandskydd, säkerhetsbestämmelser och nödutgångar vid den avsedda installationsplatsen.
- Använd endast det medföljande monteringsmaterialet.
- Vidta fackmannamässiga åtgärder för ESD-skydd för att förhindra elektrostatiska urladdningar när enheten är öppen.
- Vid hantering av kretskort som kan orsaka elektrostatiska urladdningar skall antistatiska armband användas och fackmannamässiga åtgärder för ESD-skydd ska vidtas. Armbanden får endast bäras för montering och anslutning av laddningsenheten. Armbanden får aldrig bäras vid hantering av spänningsförande Webasto Next.
- Vid installation av Webasto Next måste elektrikern vara fackmannamässigt jordad.
- Webasto Next får inte installeras i ett explosionsfarligt område (EX-zon).
- Webasto Next ska installeras så att laddningskabeln inte blockerar eller utgör hinder i en passage.
- Installera inte Webasto Next i omgivningar där det finns ammoniak eller luft som är uppblandad med ammoniak.
- Installera inte Webasto Next på en plats där den kan skadas på grund av nedfallande föremål.
- Webasto Next är avsedd för både inomhus- och utomhusbruk.
- Installera inte Webasto Next i närheten av vattenspridningssystem, t.ex. biltvättar, högtryckstvättar eller trädgårdsslangar.
- Skydda Webasto Next för skador genom frost, hagel eller liknande. Vi hänvisar här till vår IP-kapslingsklass (IP54).
- Webasto Next är avsedd för områden utan begränsad åtkomst.
- Skydda Webasto Next mot direkt solstrålning. Vid höga temperaturer kan det hända att laddningsströmmen reduceras eller att laddningen avbryts.
Drifttemperaturen för 11 kW-varianten är -30 C

- till +55 C.
- Drifttemperaturen för 22 kW-varianten är -30 C till +45 C.
- Installationsplatsen för Webasto Next ska väljas så att en oavsiktlig kollision med fordon kan uteslutas. Om det inte är möjligt att utesluta skador måste man vidta säkerhetsåtgärder.
- Ta inte Webasto Next i drift om den har skadats under installationen; då måste enheten bytas ut.

3.4 Säkerhetsanvisningar för elanslutningen

VARNING

- Laddboxar måste alltid skyddas med en egen dvärgbrytare och jordfelsbrytare i anslutningsinstallationen. Se kapitel 4.1, "Krav på installationsområdet" på sidan 308.
- Innan man kopplar in el till laddboxen ska man kontrollera att elanslutningarna är spänningsfria.
- Kontrollera att det används rätt anslutningskabel för den elektriska nätanslutningen.
- Lämna inte laddboxen obebaktad med öppen installationskåpa.
- Ändra endast DIP-brytarens inställning när utrustningen är avstängd.
- Beakta eventuella meddelanden från elnätsoperatören.

3.5 Säkerhetsanvisningar för idrifttagningen

VARNING

- Laddboxen får endast tas i drift av en elektriker.
- Före driftsättningen måste den certifierade elektrikern kontrollera att laddboxen är korrekt ansluten.
- Anslut inte något fordon till laddboxen under uppstartningstiden på laddboxen.
- Kontrollera om laddningskabeln, laddningskopplingen eller laddboxen uppvisar platser med visuella skador eller skador första uppstarten av laddboxen. Det är inte tillåtet att ta en skadad laddbox eller en laddbox med en skadad laddningskabel/laddningskoppling i drift.

3.6 Säkerhetsanvisningar för rengöring

⚠ FARA

Höga spänningar.

Fara för dödlig elektrisk chock. Laddboxen får inte rengöras med rinnande vatten.

Information om underhåll, rengöring och reparation finns i manualen.

3.7 Säkerhetsanvisningar för byte av laddningskabeln

⚠ FARA

Fara för dödlig elektrisk chock.

- Bryt den elektriska strömförsörjningen till laddboxen i installationen och säkerställ att den inte kan gå på av misstag.

🔍 HÄNVISNING

Använd uteslutande Webastos originaldelar.

3.8 LED-indikeringar

3.8.1 LED-driftsindikering

Driftindikering: se Bild 7 övre halvan.

Driftsindikering	Beskrivning
N1	Lysdioden lyser inte: Laddboxen är fränslagen.
N2	Vitt löpljus åker upp/ner: Laddboxen startar.
N3	LED pulserar vitt: Kommunikationsgränssnittet startar.
N4	LED lyser konstant grönt: Laddboxen är i standby.
N5	LED pulserar blått: Laddboxen används, fordonet laddas.
N6	Grönt löpljus åker upp/ner: Laddboxen används men är låst via "Scan & Charge"-funktionen.
N7	Grönt löpljus åker upp/ner: Laddboxen används men är låst via "Scan & Charge"-funktionen.
N8	Orangefärgat löpljus åker upp/ner: Laddningen avbruten av nätoperatören.

3.8.2 LED-felindikering

Felindikeringar: se Bild 7 nedre halvan.

Felindi- kering	Beskrivning
F1	Lysdioden lyser grönt, dessutom pulserar lysdioden gult: Laddboxen är mycket varm och laddar fordonet med reducerad effekt. Efter en avsvältningsfas börjar laddboxen att ladda som vanligt igen.
F2	Lysdioden lyser genomgående gult och det hörs en ljudsignal under 0,5 sek: Övertemperatur. Laddningsfunktionen är avbruten och laddboxen börjar ladda som vanligt igen efter en avsvältningsfas.
F3	Lysdioden lyser grönt, dessutom pulserar lysdioden rött och det hörs en ljudsignal i 0,5 sek: Det har uppstått ett kontaktfel i laddboxen, fasövervakningen är aktiv, fasövervakningen är utanför det giltiga området på 200 V till 260 V. ► Kontroll av en certifierad elektriker att anslutningarna har genomförts i korrekt ordningsföljd (höger fasföljd krävs), av nätets frekvens, inställning av DIP-brytare och jordledarens motstånd.
F4	Lysdioden pulserar rött en gång varannan sek under en sek och det hörs en ljudsignal under 0,5 sek. Därefter med paus i en sekund och en ljudsignal under 5 sek: Det har uppstått ett fel med fordonet. ► Anslut fordonet igen.
F5	Lysdioden pulserar rött i 0,5 sek med 0,5 sek och 3 sek mellanrum. Det hörs en ljudsignal under 0,5 sek: Det föreligger ett internt fel vid en lågspänning (t.ex. 12 V). ► Kontroll av en certifierad elektriker.
F6	LED lyser genomgående rött och det hörs en ljudsignal under 0,5 sek. Därefter med paus på 1 sek och en ljudsignal under 5 sek:

Felindi- kering

Beskrivning

Det är problem med spänningsövervakningen eller systemövervakningen.

- Kontroll av en certifierad elektriker.



Fara för dödlig elektrisk chock. Bryt den elektriska strömförsörjningen till laddboxen i installationen och säkerställ att den inte kan gå på av misstag. Dra först därefter bort laddningskabeln från fordonet.

4 Installation och elanslutning

⚠ FARA

Beakta säkerhetsanvisningarna som det refereras till under Säkerhet.

För åtkomst till vidare dokument, se följande alternativ:

Webasto Service App (för installation)

Gör på följande sätt för att ladda ned appen:

- skanna följande QR-kod, eller



- gå till:
<https://apps.apple.com/> (Apple App Store) eller
<https://play.google.com/> (Google Play Store).

För åtkomst till Webasto Service App och den tekniska online-dokumentationen från Webasto skannar du QR-koden eller streckkoden på din Webasto-produktförpackning.

Våra bruksanvisningar finns på Webastos webbplats på:

<https://charging.webasto.com/int/products/documentation>

Alla språk finns i nedladdningsportalen på vår webbplats.

HÄNVISNING

Säkerhetskonceptet Webasto Next bygger på ett jordat nätverk som alltid måste installeras av en certifierad elektriker.

Webasto Charger Setup App (för installation)

Gör på följande sätt för att ladda ned appen:

- ▶ skanna följande QR-kod, eller



- ▶ gå till:

<https://apps.apple.com/> (Apple App Store) eller <https://play.google.com/> (Google Play Store).

Webasto ChargeConnect App (för användning)

Gör på följande sätt för att ladda ned appen:

- ▶ skanna följande QR-kod, eller



- ▶ gå till:

<https://apps.apple.com/> (Apple App Store) eller <https://play.google.com/> (Google Play Store).

4.1 Krav på installationsområdet

Nedanstående punkter måste beaktas vid val av installationsplats Webasto Next:

- Vid installationen måste det finnas ett minsta avstånd på 90 cm mellan den medföljande monteringsmallens underkant och underlaget. Se Bild 9.
- När man behöver montera flera laddboxar bredvid varandra måste avståndet mellan de olika boxarna vara minst 200 mm.
- Monteringsunderlaget måste vara massivt och stabilt.

- Monteringsytan måste vara helt plan (max. 1 mm skillnad mellan de olika monteringspunkterna).
- Det får inte finnas något lättantändligt material i monteringsunderlaget.
- Kabeln mellan laddboxen och fordonet ska dras så att den blir så kort som möjligt.
- Ingen risk att laddningskabeln blir överkörd.
- Möjliga elanslutningar från infrastruktur.
- Utrymningsvägarna är inte blockerade.
- För optimal och felfri drift måste en installationsplats väljas som skyddar mot direkt solljus.
- Fordonets vanliga parkeringsplats med hänsynstagande till fordonets laddningskontakt.
- Beaktande av lokala bygg- och brandskyddsföreskrifter.

HÄNVISNING

Monteringsavståndet mellan laddboxens nedersta kant och underlaget måste vara minst 0,9 m.

HÄNVISNING

Beaktande av installationssatsen för landsspecifika ändamål (se Leveransens innehåll).

4.2 Kriterier för elanslutningen

Den maximala laddström som har parameterats i fabriken är angiven på laddboxens fabriksskylt. Med hjälp av DIP-brytare är det möjligt att anpassa den maximala laddningsströmmen till den inbyggda jordfelsbrytarens värde.

HÄNVISNING

De valda skyddsanordningarnas strömvärden får under inga omständigheter underskrida det värde som anges på laddboxens fabriksskylt eller som är inställt med DIP-brytaren.

Se kapitel 4.7, "Inställning av DIP-brytaren" på sidan 311.

Innan man påbörjar anslutningsarbetet ska man låta en certifierad elektriker kontrollera att man har de rätta förutsättningarna för installation av laddboxen. Beroende på land ska man beakta gällande bestämmelser som har utfärdats av myndigheter och elnätsoperatörer, t.ex. anmälningsplikt för installation av en laddbox.

HÄNVISNING

I vissa länder är 1-fas laddning begränsat till en definierad strömstyrka. Beakta de lokala anslutningsvillkoren.

Gemensamt för de skyddsanordningar som beskrivs nedan är att de måste vara utformade på så sätt att laddboxen bortkopplas från elnätet vid fel. När man väljer skyddsanordningar ska man tillämpa de nationella installationsföreskrifterna och standarderna. Den maximala laddström som har parameterats i fabriken är angiven på laddboxens fabriksskylt. Med hjälp av DIP-brytare är det möjligt att anpassa den maximala laddningsströmmen till den inbyggda jordfelsbrytarens värde.

4.2.1 Jordfelsbrytarens dimensionering

Som huvudregel gäller de nationella installationsföreskrifterna. Om inget annat har fastställts, måste alla laddboxar skyddas med en lämplig jordfelsbrytare (RCD typ A) med en startström på ≤ 30 mA.

4.2.2 Dvärgbrytarens dimensionering

Dvärgbrytaren (MCB) måste uppfylla kraven för EN 60898. I^2t -energin får inte överskrida 80 000 A²s. Som alternativ kan man även använda en kombination av jordfelsbrytare och dvärgbrytare (RCBO) enligt EN 61009-1. För denna jordfelsbrytarkombination gäller även de ovanstående parametrarna.

4.2.3 Frånkopplingsanordning

Laddboxen har ingen egen strömbrytare. De skyddsanordningar som har installerats på nätsidan används följaktligen även för bryta nätförsörjningen.

4.3 Installation

Se även kapitel 5, "montering" på sidan 311.

Det medföljande monteringsmaterialet är avsett att användas för installation av laddboxen i ett murverk eller en betongvägg. För installation på stativet ska man använda det monteringsmaterial som medföljer stativet.

1. Beakta monteringspositionen på installationsplatsen. Se Bild 9

2. Ta loss bormmallen vid perforeringen ur förpackningen.
3. Märk de fyra positionerna för borrhålen på installationsplatsen med hjälp av bormmallen. Se Bild 8 och Bild 9.
4. Borra 4 borrhål med \varnothing 8 mm i de märkta positionerna.

HÄNVISNING

Det mellersta hålet (1) ska användas för husinstallationen. Hålen som visas till vänster (2) måste användas när LAN-kabel används. Se även Bild 9.

5. Positionera och montera hållare med 2 dyblar och 2 skruvar, 6 x 70 mm, T25 ovanför de övre borrhålen position.
6. Ta av den nedre kåpan från laddboxens anslutningsområde.

Bild 1

1. Ta bort det spiralformade böjningsskyddet från laddboxens anslutningsområde och lägg undan det tillsammans med det övriga medföljande materialet.
2. Om man drar till-ledningen ovanpå underlaget, ska man skapa en ursparning så att man kan dra till-ledningen på laddboxens baksida över de möjliga brytpunkterna på sidan (grada ev. brottkanter med hjälp av en rundfil).
3. Stick in till-ledningen genom den avsedda genomföringen och placera laddboxen på den färdigmonterade hållaren.
4. Montera laddboxen med 2 skruvar, 6 x 90 mm, T25 via fästhålen i det undre anslutningsområdet. Max. åtdragningsmoment får inte överskrida 6 Nm (Newtonmeter).

4.3.1 Anslutning laddningskabel

1. Skjut fram det spiralformade böjningsskyddet med den ogångade öppningen över den medföljande laddningskabeln.
2. För laddningskabeln genom den förmonterade tätningsklämman.

HÄNVISNING

Kontrollera att det förmonterade tätningsgummit sitter korrekt i tätningsklämman.

3. Skjut ut laddningskabeln minst 10 mm över överkanten på dragavlastningsklämmans klämområde.
4. Vrid det spiralformade böjningskyddet några varv på tätningsklämman.

HÄNVISNING

Vrid inte fast än.

Bild 2

5. Skruva på den medföljande dragavlastningsklämman i korrekt läge på laddningskabeln.

HÄNVISNING

För laddningskabelvarianterna 11 kW och 22 kW har dragavlastningsklämman två positionsalternativ. Kontrollera att texten "11 kW installed" är synlig vid en 11 kW-laddningskabel.

6. Montera dragavlastningsklämman i korrekt monteringsläge med de medföljande självgående torxskruvorna (6,5 x 25 mm) och dra åt med 5,5 Nm. (Observera: dra inte åt skruvarna för hårt).
7. Dragavlastningsklämman måste ligga plant i fastskruvat skick.

HÄNVISNING

Genomför ett dragtest med laddningskabeln för att kontrollera att laddningskabeln inte rör sig längre.

8. Skruva nu fast det spiralformade böjningskyddet med 4 Nm på tätningsklämman.
9. Anslut de olika kabeländarna enligt bildanvisningen på det högra terminalblocket med texten "OUT" med hjälp av spårskruvmejseln (3,5 mm) (Bild 4).
10. Tryck även in skruvmejseln i fjäderavlastningens avsedda övre öppning på terminalblocket och öppna klämfjädern.
11. Stick nu in kabeln i terminalblockets avsedda anslutningsöppning (nedre öppningen).
12. Ta sedan ut skruvmejseln igen och kontrollera med hjälp av ett dragtest att de enskilda kablarna är korrekt och fullständigt anslutna.

Laddningskabel	Beskrivning
Blå	N
Brun	L1
Svart	L2
Grå	L3
Gulgrön	PE
Svartvit	Styrkabel (CP)

Bild 3

1. Anslut den svart/vita styrkabeln (CP) i kombination med en ledarändhylsa på klämman (nedersta kontakten 1).

HÄNVISNING

Tryck ned den vita fjäderkontakten till höger om anslutningen och led in hela styrkabeln.

2. Kontrollera med hjälp av ett dragtest att kabeln är korrekt och fullständigt ansluten.

4.3.2 Byte av laddningskabeln

Laddningskablar slits med tiden och kan skadas t.ex. om de körs över. I dylika fall måste de bytas ut.

⚠ VARNING

Laddningskabeln får endast bytas ut av en certifierad elektriker.

⚠ FARA

Fara för dödlig elektrisk chock.

- Bryt den elektriska strömförsörjningen till laddboxen i installationen och säkerställ att den inte kan gå på av misstag.

HÄNVISNING

Endast originaldelar med samma prestanda från Webasto får användas.

HÄNVISNING

Så länge man använder Webasto Next får man byta ut laddningskabeln **maximalt fyra gånger**.

HÄNVISNING

Vid behov av reservdelar, kontakta din installatör eller försäljare.

Tillvägagångssätt vid byte av laddningskabeln

1. Bryt nätförsörjningen och koppla bort fordonets laddningskabel.
2. Ta bort locket till anslutningsområdet på wallboxen.
3. Lossa laddningskabelförskruvningarna och kabelförskruvningarna.
4. Ta bort dragavlastningsklämman och trä ut den skadade laddningskabeln nedåt ur wallboxen.
5. Installera en ny laddningskabel enligt kapitel 4.3.1, "Anslutning laddningskabel" på sidan 309 (använd endast originaldel från Webasto).
6. Stäng locket till anslutningsområdet på wallboxen.
7. Utför idrifttagning igen enligt kapitel 4.8, "Första användning" på sidan 311.

4.4 Elanslutning

1. Kontrollera och försäkra dig om att till-ledningen är spänningsfri och vidta åtgärder så att det inte sker någon ofrivillig omstart.
2. Kontrollera och uppfyll alla krav på anslutningen och de krav som redan har beskrivits i den här anvisningen.
3. Ta fram kabelskyddsringarna från det medföljande materialet.
4. För kabelskyddsringen över till-ledningen.

HÄNVISNING

Kontrollera att skyddsringens införningshjälp är installerat ändläge på laddboxens baksida, men vänta med att placera den i husets genomföring.

5. Om man även behöver ansluta en datakabel ska man använda den andra medföljande kabelskyddsringen och gå tillväga enligt den ovanstående beskrivningen.
6. Ta bort till-ledningens skyddshölje.
7. Om man använder en styv till-ledning ska man böja på de olika kablarna och samtidigt ta hänsyn till de minsta böjningsradierna så att det är möjligt att ansluta på klämmorna utan kraftfull mekanisk belastning.
8. Om man använder en styv till-ledning ska man böja på de olika kablarna och samtidigt ta hänsyn till de minsta böjningsradierna så att det är möjligt att ansluta på klämmorna utan kraftfull mekanisk belastning.

Bild 4

IN Anslutningar för nätkabel

OUT Anslutningar för laddningskabeln

1. Anslut de olika kabeländarna enligt bildanvisningen (Bild 4) på det vänstra terminalblocket med texten "IN" med hjälp av spårskruvmejseln (3,5 mm).

HÄNVISNING

Kontrollera vid anslutningen att anslutningarna genomförs i korrekt ordning och höger fasföljd.

2. Tryck även in skruvmejseln i fjäderavlastningens avsedda övre öppning på terminalblocket och öppna klämfjädern.
3. Stick nu in kabeln i terminalblockets avsedda anslutningsöppning (nedre öppningen).
4. Vrid sedan samtidigt ut skruvmejseln igen och kontrollera med hjälp av dragkontrollen att de olika kablarna är korrekt och fullständigt anslutna och att det inte syns öppna platser med koppar.

HÄNVISNING

Vid flera laddboxar till en gemensam huvudförsörjningskälla: Risk för överbelastning.

- En eventuell förskjutning av faserna måste förutses och anpassas i laddboxens anslutningskonfiguration. Se den webbaserade konfigurationsanvisningen:

<https://charging.webasto.com/int/products/documentation>

5. Stick in datakabeln i den avsedda anslutningen i anslutningsområdet. Se Styrkabel (Control Pilot) och .
6. Ta bort eventuella föroreningar som rester från isoleringen från anslutningsområdet.
7. Kontrollera en gång till att alla kablar är korrekt fastsatta i respektive klämma.
8. Positionera nu kabelskyddsringen i husets genomföring.

HÄNVISNING

Se till att ingen luftspalt uppstår mellan huset och kabelskyddsringen.

4.4.1 Elanslutning i delade nät (splitfas)

Anslutningens konfiguration:

Nätledning	Klämmblock
L1	L1
L2	Neutral

DIP-brytare konfiguration: D6 = 0 (OFF)

HÄNVISNING

Med denna konfiguration är ingen snedlastbegränsning definierad.

HÄNVISNING

Nätledning: det ska finnas max. 230V märkspänning mellan L1 och L2.

4.5 LAN-kabel

Anslutning av laddboxen i nätverksinfrastrukturen på uppställningsplatsen. När man har genomfört anslutningen kan man konfigurera och styra laddboxen (förutsättning: förbindelse till backend-enhet eller det lokala energihanteringsystemet). Vi rekommenderar att man använder en kategori CAT7-nätverkskabel. LAN-kabeln måste föras genom den vänstra öppningen på wallboxen för att anslutas till LAN-uttaget.

4.6 Styrning av aktiv effekt

Bild 5

Styrningen av aktiv effekt enligt direktiv VDE AR-4100 ska anslutas på följande sätt:

De båda kablarna från rundstyrningsmottagaren resp. den potentialfria kontakten måste anslutas till position 3 och 4 i den här kontakten (se Bild 5). Valfri beläggning (ordningsföljden) av de båda kablarna på pos. 3 och 4. (max. kabelarea 1,5 mm²).

⚠ VARNING

Det får inte finnas spänning mellan klämmorna 3 och 4. Reläet eller rundstyrningsmottagaren måste arbeta potentialfritt.

4.7 Inställning av DIP-brytaren

FARA

Höga spänningar.

► Fara för dödlig elektrisk chock.

► Fastställ spänningsfritt tillstånd.

DIP-brytarna bestämmer den maximala strömstyrkan. Inställningen kan sedan göras i steg via Charger Setup App - som konfigureras via DIP-brytarna - i 1 A-steg upp till maximalt värde.

Bild 6

DIP-brytare vänster/ON = 1

DIP-brytare höger/OFF = 0

DIP-brytare fabriksinställning:

D1	D2	D3	D4	D5	D6
Off	Off	Off	On	On	On

HÄNVISNING

Om man har ändrat DIP-brytarinställningarna börjar ändringarna inte att gälla förrän man har startat om laddboxen.

D1	D2	D3	[A]	Beskrivning
0	0	0	32	Leverandsskick
0	0	1	10	
0	1	0	13	
0	1	1	16	
1	0	0	20	
1	0	1	25	
1	1	0	8	
1	1	1	0	Demo-läge: laddning ej möjligt

VARNING

DIP-brytarna måste anpassas till befintlig installation av en elektriker före idrifttagandet.

D4 0= ingen snedlastbegränsning vid 1-fas laddning.

1= snedlastbegränsning till 16 A och D1-D3 > 20 A (för CH och AT).

D5 0= ingen snedlastbegränsning vid 1-fas laddning.

1= snedlastbegränsning till 20 A och D1-D3 > 25 A (för D).

D6 1= TN/TT-nät.

0= IT-nät (endast 1-fas nätanlutning möjlig).

VARNING

Inställningarna i Webasto Charger Setup App får endast ändras av elektriker.

4.8 Första användning

4.8.1 Säkerhetskontroll

Dokumentera resultaten från mätningar och kontroller vid den första användningen enligt gällande installationsbestämmelser och standarder.

Webasto Charger Setup App hjälper dig vid idrifttagningskontrollen.

Lokala bestämmelser om drift, installation och miljö gäller.

4.8.2 Start

1. Ta bort materialrester från anslutningsområdet.
2. Kontrollera att alla skruv- och klämkopplingar sitter fast före start.
3. Montera den nedre kåpan.
4. Fäst det nedre skyddet med monteringskruvarna; dra försiktigt åt monteringskruvarna tills det tar stopp. Se Bild 1.
5. Koppla in nätspänningen.
 - Startsekvens aktiveras (varar upp till 60 sekunder).
 - Vitt löpljus åker upp/ner. Se Bild 7, driftsstatus N2.

Bild 7

1. Genomför kontroll vid första användningen och notera mätvärdena i besiktningsprotokollet. Härvid kan Webasto Charger Setup App hjälpa till vid genomförandet och dokumenteringen. Laddningskopplingen fungerar som mät punkt och en EV-simulator som mätverktyg.

2. Simulera och testa de olika drifts- och skyddsfunktionerna med EV-simulatoren.
3. Anslut laddningskabeln till ett fordon.
 - LEDn växlar från grönt (N3) till pulserande blått (N4), se Bild 7.

5 Montering

Bild 8

Bild 9

1 Håll kabel husinstallation

2 Håll LAN-kabel

*) De visade verktygen ingår inte i wallboxens leverans.

6 Byte av laddningskabeln

FARA

Fara för dödlig elektrisk chock.

► Bryt den elektriska strömförsörjningen till laddboxen i installationen och säkerställ att den inte kan gå på av misstag.

HÄNVISNING

Endast originaldelar med samma prestanda från Webasto får användas.

HÄNVISNING

Så länge man använder Webasto Next får man byta ut laddningskabeln **maximalt fyra gånger**.

HÄNVISNING

Vid behov av reservdelar, kontakta din installatör eller försäljare.

Se kapitel 4.3.2, "Byte av laddningskabeln" på sidan 309.

7 Avfallshantering



Med den överstrukna sophink-symbolen menas att den elektroniska eller elektriska utrustningen inte får kasseras bland hushållsavfall när den är uttjänt. Den här typen av utrustningar måste återlämnas till lokala kostnadsfria uppsamlingscentraler. Adresser till uppsamlingscentraler hittar man hos de lokala myndigheterna. Med en separat insamling av elektrisk och elektronisk utrustning kan man använda sig av

återvinning, materialåtervinning och andra former av återvinning av uttjänta produkter samtidigt som man förebygger negativa konsekvenser för miljön och människors hälsa när man kasserar utrustningar som kan innehålla farliga ämnen.

- Förpackningar ska kasseras i lämpliga återvinningsbehållare enligt nationella bestämmelser.

Österrike:

Med österrikiska EAG-VO tillämpades EU-lagstiftning på nationell lagstiftning. I och med implementeringen kan man nu bland annat lämna in elektroniska och elektriska utrustningar från privata hushåll till allmänna avfallsstationer utan någon kostnad. Elektroniska och elektriska utrustningar från privata hushåll får inte längre kasseras bland övrigt avfall i bostadsområden utan måste lämnas in till särskilda avfallsstationer. På detta sätt är det möjligt att återanvända funktionella utrustningar eller återanvända värdefulla komponenter från trasiga utrustningar. Denna metod är tänkt att bidra till ett effektivt resursutnyttjande och därmed en hållbarare utveckling. Farliga utrustningskomponenter (som till exempel klorfluorkarboner eller kvicksilver) måste dessutom samlas in separat medelst adekvat hantering så att man kan förhindra negativa konsekvenser för miljön och människors hälsa. Dina egna uttjänta utrustningar kan du helt kostnadsfritt lämna in till kommunen eller så kan du använda dig av tillverkarens system. På den nedanstående hemsidan finns det en översikt över alla tillgängliga avfallsstationer: <https://secure.umweltbundesamt.at/eras/registerabfrageEAGSammelstelleSearch.do>. På alla elektroniska och elektriska utrustningar för hemmabruk finns det en symbol i form av en överstruken soptunna. Dessa utrustningar får kasseras på alla typer av avfallsstationer som är listade under länken och får inte kasseras bland hushållssoporna.

8 Försäkran om överensstämmelse

Webasto Next har tagits fram, producerats, kontrollerats och levererats enligt tillämpliga riktlinjer, förordningar och standarder för säkerhet, EMC och med tanke på lång hållbarhet. Härmed försäkras Webasto Roof & Components SE att radioutrustningstypen "laddboxen Webasto Next" uppfyller kraven enligt direktivet 2014/53/EU. Den fullständiga texten till EU-försäkran om överensstämmelse går att läsa under den nedanstående webbadressen:

<https://charging.webasto.com/int/products/documentation>

9 Checklista för installation av Webastos laddbox

Laddbox	Webasto Next									
Laddningseffekt	11 kW	<input type="checkbox"/>		22 kW	<input type="checkbox"/>					
Serienummer										
Materialnummer										
Nätform	TN/TT	<input type="checkbox"/>		IT	<input type="checkbox"/>		Splitfas	<input type="checkbox"/>		
		On	Off		On	Off		On	Off	
DIP-inställning	D1	<input type="checkbox"/>	<input type="checkbox"/>	D2	<input type="checkbox"/>	<input type="checkbox"/>	D3	<input type="checkbox"/>	<input type="checkbox"/>	
	D4	<input type="checkbox"/>	<input type="checkbox"/>	D5	<input type="checkbox"/>	<input type="checkbox"/>	D6	<input type="checkbox"/>	<input type="checkbox"/>	
Med ruta som bockas för av installatören					<input type="checkbox"/>					
Allmänt:										
Installationen, elanslutningen och idrifttagningen av laddboxen har utförts av en certifierad elektriker med lämplig behörighet.										tillämpligt/ klart
										<input type="checkbox"/>
Lokala förutsättningar:										
Laddboxen är inte installerad i en explosiv omgivning.										<input type="checkbox"/>
Laddboxen är installerad på en plats där den inte kan skadas på grund av nedfallande föremål.										<input type="checkbox"/>
Laddboxen är installerad i ett solskyddat område.										<input type="checkbox"/>
Vänligen stryk under väderläget på installationsdagen: sol, regn, molnigt, snö eller annat _____.										<input type="checkbox"/>
Monteringsplatsen för laddboxen har valts så att den inte kan skadas på grund av att fordon oavsiktligt kör in i den.										<input type="checkbox"/>
Lokala rättsliga krav på elinstallationer, brandskydd, säkerhetsbestämmelser och nödutgångar har beaktats.										<input type="checkbox"/>
Laddningskabeln och laddningskopplingen är skyddade mot kontakt med externa värmekällor, vatten, smuts och kemikalier.										<input type="checkbox"/>
Laddningskabeln och laddningskopplingen är skyddade så att de inte körs över, kläms fast eller utsätts för några andra mekaniska risker.										<input type="checkbox"/>
Kunden/användaren har fått information om hur man kopplar om Webasto Next med skyddsanordningarna på installationssidan till spänningsfritt tillstånd.										<input type="checkbox"/>
Krav på laddboxen:										
Vid installationen är kabelskyddsringen för nätanslutningskabeln och signalkabeln monterad.										<input type="checkbox"/>
Laddningskabelns knäckskydd är fastskruvat på laddboxen och tätningsgummit är korrekt insatt i knäckskyddet.										<input type="checkbox"/>
Vid installationen har den korrekta laddningskabeln (11 kW eller 22 kW) till laddboxen (enligt fabrikksskylten) anslutits. Avlastningsklämman för att säkerställa laddningskabelns dragavlastning är monterad. De angivna åtdragningsmomenten har beaktats. Laddningskabeln är ansluten enligt anvisningen.										<input type="checkbox"/>
Verktyg och installationsrester från laddboxen har tagits bort innan skyddet stängs.										<input type="checkbox"/>
CP-kabeln är korrekt ansluten.										<input type="checkbox"/>
Förutsättningen för ett högerroterande fält har uppfyllts under installationen.										<input type="checkbox"/>
Vid idrifttagningen ska lokalt gällande provningsprotokoll skapas och en kopia ska ges till kunden.										<input type="checkbox"/>
Kund/uppdragsgivare:										
Ort:					Underskrift:					

SV

Kund/uppdragsgivare:

Datum:

Elektriker/uppdragstagare:

Ort:

Datum:

Underskrift:

İçindekiler

1	Uygulama çözümleri için kısa kullanma kılavuzu.....	316		
2	Genel bilgiler.....	317		
2.1	Dokümanın amacı.....	317		
2.2	Bu dokümanın kullanımı.....	317		
2.3	Amaca uygun kullanım.....	317		
2.4	Kullanılan semboller ve vurgulamalar.....	317		
2.5	Garanti ve sorumluluk.....	317		
2.6	Yazılım lisansları.....	317		
3	Güvenlik.....	317		
3.1	Genel bilgiler.....	317		
3.2	Genel güvenlik uyarıları.....	317		
3.3	Kurulum için güvenlik uyarıları.....	318		
3.4	Elektrik bağlantısı için güvenlik uyarıları.....	318		
3.5	İşletmeye alma için güvenlik uyarıları.....	318		
3.6	Temizlik için güvenlik uyarıları.....	319		
3.7	Şarj kablosunun değiştirilmesiyle ilgili güvenlik uyarıları.....	319		
3.8	LED göstergeler.....	319		
4	Kurulum ve elektrik bağlantısı.....	319		
4.1	Kurulum yerine dair gereklilikler.....	320		
4.2	Elektrik bağlantısı için kriterler.....	320		
4.3	Kurulum.....	320		
4.4	Elektrik bağlantısı.....	322		
4.5	LAN kablosu.....	322		
4.6	Etki eden güç kumandası.....	322		
4.7	DIP şalter ayarı.....	322		
4.8	İlk kez işletmeye alma.....	323		
5	Montaj.....	323		
6	Şarj kablosunun değiştirilmesi.....	323		
7	İmha.....	323		
8	Uygunluk beyanı.....	324		
			9	Webasto şarj istasyonu kurulumu için kontrol listesi..... 325

1 Uygulama çözümleri için kısa kullanma kılavuzu



✓ "Scan & Charge" fonksiyonu için iki adet QR kodu kullanılabilir; bu kodlar teslimat durumunda koruyucu folyonun altında bulunur.

Webasto Next ünitesinin kurulumu nitelikli bir elektrikçi tarafından yapılmalıdır.

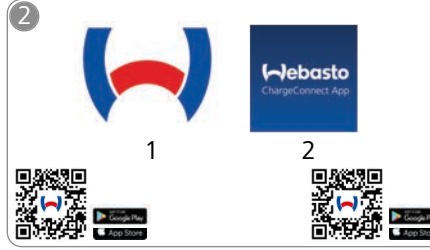

Gerekli uygulamaları indirin:

- 1) Kurulum için:
Webasto Charger Setup
- 2) Kullanım için:
Webasto ChargeConnect

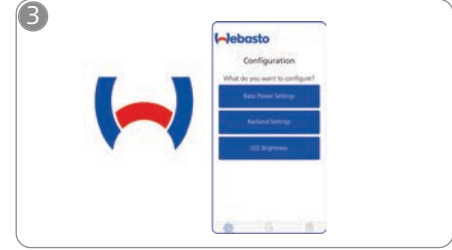

Webasto Charger Setup uygulamasını açın ve şarj istasyonunuzu yapılandırın.

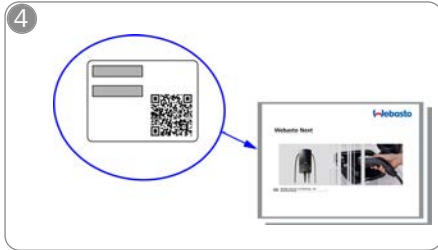

Kısa talimattaki etiketin üzerinde bulunan QR kodunu tarayın veya WLAN anahtarını manuel girin.

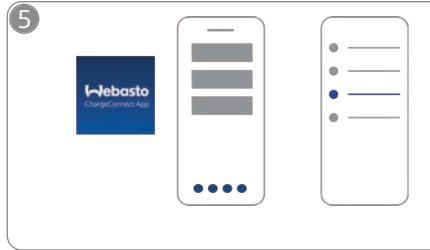

ChargeConnect uygulamasını açın ve şarj istasyonuyla ChargeConnect-Cloud bağlantısını kurmak için adımları takip edin.



Şarj soketini takın ve şarj istasyonunuzun işlevlerini keşfedin.

Webasto Next ünitesinin ayrıntılı açıklamalarını detaylı online kılavuzda bulabilirsiniz.

2 Genel bilgiler

Bu dokümanın en son versiyonunu şurada bulabilirsiniz:
<https://charging.webasto.com/int/products/documentation>

2.1 Dokümanın amacı

Bu Hızlı Başlangıç Kılavuzu ürünün bir parçasıdır ve Webasto Next ürünle ilgili temel, güvenlik ve kurulum bilgilerini içerir. Güncel versiyonu şu linkten temin edebilirsiniz:

<https://charging.webasto.com/int/products/documentation>

Webasto Next ünitenizin güvenli kurulumu ve kullanımı için tam kapsamlı kurulum kılavuzu gereklidir.

Şunların kullanımı için kullanma ve montaj talimatı gereklidir:

– **WebUI**

– **Dynamic Load Management (DLM)**

– **Home-Energy-Management-System (HEMS)**

Webasto web sitesinde kullanma ve montaj talimatımızı bulabilirsiniz:

<https://charging.webasto.com/int/products/documentation>

2.2 Bu dokümanın kullanımı

- ▶ Bu Hızlı Başlangıç Kılavuzunu, Webasto Next ünitesini kurmadan ve işletmeye almadan önce okuyun.
- ▶ Bu dokümanı kolay ulaşılır şekilde saklayın.
- ▶ Bu dokümanı şarj istasyonunun sonraki sahibine veya kullanıcıya iletin.

NOT

Doğru bir montaj için montaj personeli için bir montaj protokolünün oluşturulması gerektiğini belirtmek isteriz. Ayrıca kontrol listemizi (bkz. Bölüm 9, "Webasto şarj istasyonu kurulumu için kontrol listesi" Sayfa 325) doldurmanızı rica ediyoruz.

NOT

Renk körü olan insanlar, tüm arıza göstergelerini düzenlemede desteğe ihtiyaç duyarlar.

2.3 Amaca uygun kullanım

Webasto Next şarj istasyonu IEC 61851-1'e göre şarj modu 3'te elektrikli araçların ve hibrit araçların şarj edilmesi için uygundur.

2.4 Kullanılan semboller ve vurgulamalar

TEHLİKE

Bu işaret, önlenmediği takdirde ölüme veya ağır yaralanmalara yol açan yüksek riskli tehlikeye işaret eder.

UYARI

Bu işaret, önlenmediği takdirde hafif ve orta derecede yaralanmalara yol açabilecek orta riskli tehlikeye işaret eder.

DİKKAT

Bu işaret, uyulmadığı takdirde hafif ve orta derecede yaralanmalara yol açabilecek düşük derecede riskli tehlikeyi işaret eder.

NOT

Bu işaret, teknik bir özelliğe veya (uyulmadığı takdirde) üründen olası bir hasara işaret eder.

Teşlimat kapsamında olan veya Webasto firmasından talep edilebilen ayrı dokümanlara işaret eder.

2.5 Garanti ve sorumluluk

Her türlü şikayet, kusur veya hasar durumunda doğrudan ilgili bayinize, montaj personeline veya satıcıya başvurun. Webasto, montaj ve kullanma talimatlarına uyulmamasından kaynaklanan kusur ve hasarlardan dolayı hiçbir şekilde sorumluluk kabul etmez. Bu sorumluluk reddi özellikle de aşağıdaki durumlar için geçerlidir:

- Usulüne uygun olmayan kullanım
- Webasto tarafından sözleşmeli olmayan bir elektrikçi tarafından gerçekleştirilen onarımlar.
- Orijinal olmayan yedek parçaların kullanılması.
- Webasto'nun onayı olmadan cihazın yapısının izinsiz değiştirilmesi.
- Kalifiye olmayan personel (bir elektrikçi olmayan) tarafından montaj ve devreye alma.
- Devre dışı bıraktıktan sonra uygunsuz imha.

UYARI

Şarj istasyonunun kurulum ve bağlantısı sadece nitelikli bir elektrikçi tarafından yapılmalıdır.



Üstü çarpi işaretli çöp kovası sembolü, Bölüm 7, "İmha" Sayfa 323 bölümündeki uyarılara riayet edilmesi gerektiğini belirtir.

2.6 Yazılım lisansları

Bu ürün Open Source yazılım içermektedir. Bu konuya ilişkin ayrıntılı bilgiye (Disclaimers, written offers, lisans bilgileri) entegre web sunucusu üzerinden ulaşılabilir. Web sunucusuna ise bağlantı noktasından (<https://172.0.2.1/licensing.html>) erişilebilir.

3 Güvenlik

3.1 Genel bilgiler

Cihazı ancak teknik açıdan kusursuz durumda olduğunda kullanın.

Kişilerin veya cihazın güvenliğini tehlikeye düşüren arızaların derhal bir uzman elektrikçi tarafından yürürlükte olan ulusal yönetmeliklere göre giderilmesini sağlayın.

3.2 Genel güvenlik uyarıları

- İç tarafta tehlikeli yüksek gerilimler.
- Şarj istasyonunun kendi güç şalteri yoktur. Şebeke taraflı kurulu olan koruyucu düzenekler elektrik bağlantısını kesmeye de yarar.
- Kullanmadan önce şarj istasyonunu görüldür hasarlar açısından kontrol edin. Hasar halinde şarj istasyonunu kullanmayın.
- Şarj istasyonunun kurulum, elektrik bağlantısı ve işletmeye alma çalışmaları sadece uzman bir elektrikçi tarafından yapılmalıdır.
- Kurulum bölgesinin kapağını işletim sırasında çıkarmayın.
- İşaretleri, uyarı sembollerini ve tip plakasını şarj istasyonundan sökmeyin.
- Şarj kablosu ancak uzman bir elektrikçi tarafından kılavuza göre değiştirilebilir.
- Şarj istasyonuna başka cihazların bağlanması kesinlikle yasaktır.

- Şarj kablosu ve şarj kuplajının araç tarafından çignenme, sıkışma ve diğer mekanik etkenlere karşı korunmasına dikkat edin.
- Şarj istasyonu, şarj kablosu veya şarj kuplajı hasarlı ise, derhal servise haber verin. Şarj istasyonunu artık işletmeyin.
- Şarj kablosu ve şarj kuplajını harici ısı kaynakları, su, kir ve kimyasallarla temasa karşı koruyun.
- Şarj kablosunu araca bağlamak için uzatma kablosu veya adaptörlerle uzatmayın.
- Şarj kablosunu sadece şarj kuplajından çekerek çıkarın.
- Şarj istasyonunu asla yüksek basınçlı temizleme aleti veya benzer cihazlarla ya da bahçe hortumuyla temizlemeyin.
- Şarj fişi yuvalarını temizlemek için elektriksiz gerilim beslemesini kapatın.
- Şarj kablosu kullanım sırasında çekilerek zorlanmamalıdır.
- Sadece bu kullanım kılavuzunu okumuş olan kişilerin şarj istasyonunu kullanmalarını sağlayın.

UYARI

- Şarj kablosunu kullanılmadığı zamanlar bunun için öngörülen kablo tutucusuna asın şarj fişini sabitleyin. Kablonun yere değmemesi için şarj kablosu bu süreçte kablo tutucusuna gevşek biçimde dolanır.
- Şarj kablosu ve şarj fişinin araç tarafından çignenme, sıkışma ve diğer mekanik etkenlere karşı korunmuş olmasını sağlayın.

3.3 Kurulum için güvenlik uyarıları

- Güvenli kurulum için bu dokümandaki talimatlara riayet edilmelidir.
- Şarj istasyonunun kurulum ve bağlantısı sadece nitelikli bir elektrikçi tarafından yapılmalıdır.
- Planlanan kurulum yerinde elektrik tesisatları, yangına karşı koruma, güvenlik kuralları ve kaçış yollarına yönelik yasal kriterleri dikkate alın.
- Sadece teslimat kapsamındaki montaj malzemesini kullanın.

- Cihaz açıkken elektrostatik deşarjı önlemek amacıyla ESD koruması için uygun tedbirler alın.
- Elektrostatik bakımdan riskli devre kartlarını kullanırken topraklanmış, antistatik bileklikler kullanın ve uygun ESD koruyucu tedbirleri dikkate alın. Bileklikler sadece şarj ünitesi monte edilirken ve bağlanırken takılabilir. Bileklikler asla voltaj geçiren bir Webasto Next ünitesinde takılmamalıdır.
- Elektrikçiler, Webasto Next ünitesinin kurulumu esnasında doğru biçimde topraklanmış olmalıdır.
- Patlama riski olan bir bölgeye (Ex bölge) Webasto Next ünitesini kurmayın.
- Webasto Next ünitesini, şarj kablosu hiçbir geçiş yerini bloke etmeyecek veya engellemeyecek şekilde kurun.
- Webasto Next ünitesini amonyak veya amonyak içeren havanın bulunduğu ortamlarda kurmayın.
- Webasto Next ünitesini, aşağıya düşen nesnelere nedeniyle hasar görmeyecek bir yerde kurun.
- Webasto Next iç ve dış alanlarda kullanıma uygundur.
- Webasto Next ünitesini örn. oto yıkama sistemleri, yüksek basınçlı temizleme aletleri veya bahçe hortumları gibi su püskürtme sistemlerinin yakınlıklarına kurmayın.
- Webasto Next ünitesini dondan, doludan veya benzeri şeylerden koruyun. Burada IP koruma sınıfına (IP54) dikkat çekmek istiyoruz.
- Webasto Next erişim kısıtlaması olmayan alanlarda kullanım için uygundur.
- Webasto Next ünitesini direkt güneş ışınlarına karşı koruyun. Şarj akımı yüksek sıcaklıklarda azalabilir veya duruma göre şarj işlemi tamamıyla sonlandırılabilir.
11 kW türünün çalışma sıcaklığı -30 °C ila +55 °C arasındadır.
22 kW türünün çalışma sıcaklığı ise -30 °C ila +45 °C arasındadır.

- Webasto Next ünitesinin kurulum yeri, araçlardan dolayı kazara harekete geçmeyecek şekilde seçilebilir. Hasar oluşumu önlenemez ise, koruyucu önlemler alınmalıdır.
- Webasto Next ünitesini kurulum sırasında hasar gördüğünde işleme almayın; cihazın değiştirilmesi gerekir.

3.4 Elektrik bağlantısı için güvenlik uyarıları

UYARI

- Her şarj istasyonu bağlantı tesisatında kendi hatalı akım koruma şalteri ve hat koruma şalteriyle korunmalıdır. Bkz. Bölüm 4.1, "Kurulum yerine dair gereklilikler" Sayfa 320.
- Şarj istasyonunun elektrik bağlantısını yapmadan önce elektrik bağlantılarında akım olmadığından emin olun.
- Elektriksiz şebeke bağlantısı için doğru bağlantı kablosunun kullanıldığından emin olun.
- Şarj istasyonunu kurulum kapağı açıkken gözetimsiz bırakmayın.
- DIP şalterlerinin ayarını yalnızca cihaz kapalıyken yapın.
- Elektrik şebekesi işletmecisinde olası yapılması gereken kayıtları dikkate alın.

3.5 İşletmeye alma için güvenlik uyarıları

UYARI

- Şarj istasyonunu işletmeye alma çalışmaları sadece uzman bir elektrikçi tarafından yapılmalıdır.
- Şarj istasyonunun bağlantısının doğru yapıldığı işletmeye almadan önce uzman bir elektrikçi tarafından kontrol edilmelidir.
- Şarj istasyonu ilk kez işletmeye alınırken henüz bir aracı bağlamayın.
- Şarj istasyonunu işletmeye almadan önce şarj kablosunu ve şarj istasyonunu görülür kusur ve hasar açısından kontrol edin. Hasarlı şarj istasyonunun işletmeye alınması veya hasarlı şarj kablosu/şarj kuplajıyla işletmeye alınması yasaktır.

3.6 Temizlik için güvenlik uyarıları

⚠️ TEHLİKE

Yüksek gerilim.

Ölümcül elektrik çarpması tehlikesi. Şarj istasyonu, akan suyla temizlenmemelidir.

Bakım, temizlik ve onarımla ilgili ayrıntıları kılavuzda bulabilirsiniz.

3.7 Şarj kablosunun değiştirilmesiyle ilgili güvenlik uyarıları

⚠️ TEHLİKE

Ölümcül elektrik çarpması tehlikesi.

- Kurulumda şarj istasyonunun elektrik beslemesini kapatın ve tekrar açılmasına karşı emniyete alın.

❌ NOT

Yalnızca orijinal Webasto parçalar kullanılabilir.

3.8 LED göstergeler

3.8.1 LED çalışma göstergesi

LED çalışma göstergesi: Bkz. Şekil 7 üst yarı.

Çalışma göstergesi	Açıklama
N1	LED yanmıyor: Şarj istasyonu kapalıdır.
N2	Beyaz ışık yanıp / sönmüyor: Şarj istasyonu başlar.
N3	LED beyaz yanıp sönmüyor: İletişim kullanıcı arayüzü başlamıyor.
N4	LED sürekli yeşil yanıyor: Şarj istasyonu bekleme modundadır.
N5	LED mavi yanıp sönmüyor: Şarj istasyonu kullanılıyor, araç şarj ediyor.
N6	Yeşil ışık yanıp / sönmüyor: Şarj istasyonu işletimde ancak "Scan & Charge" fonksiyonu üzerinden blokedir.
N7	Yeşil ışık açılıyor / kapanıyor: Şarj istasyonu işletimde ancak "Scan & Charge" fonksiyonu üzerinden blokedir.
N8	Turuncu ışık açılıyor / kapanıyor: Şarj işlemi şebeke işletmecisi tarafından kesintiye uğradı.

3.8.2 LED hata göstergesi

LED hata göstergesi: Bkz. Şekil 7 alt yarı.

Hata göstergesi	Açıklama
F1	LED yeşil yanıyor, ayrıca sarı bir yanıp sönmeye görünüyor: Şarj istasyonu aşırı ısındı ve aracı düşük güçle şarj ediyor. Soğuma süresinden sonra şarj istasyonunu normal şarj işlemine devam eder.
F2	LED sürekli sarı yanıyor ve 0,5 saniye boyunca bir sinyal sesi duyuluyor: Aşırı sıcaklık. Şarj fonksiyonu kesilmiştir ve soğuma süresinden sonra şarj istasyonunu normal şarj işlemine devam eder.
F3	LED yeşil yanıyor, ayrıca kırmızı sarı bir yanıp sönmeye görünüyor ve 0,5 saniyelik bir sinyal sesi duyuluyor: Şarj istasyonunun bağlantısında bir kurulum hatası var, faz denetimi aktif, besleme voltajı geçerli 200 V - 260 V aralığının dışındadır. ► Bir elektrikçi tarafından dönüş alanının/faz sırasının kontrolü (sağ dönüş alanı gerekli), şebeke frekansı, DIP şalteri ayarı ve toprak hattı direnci.
F4	LED 2 saniye aralıkla 1 saniye kırmızı yanıp söner ve 0,5 saniye boyunca bir sinyal sesi duyulur. 1 saniyelik duraklamanın ardından 5 saniye boyunca sinyal sesi duyulur. Araç tarafı hata mevcut. ► Aracın bağlantısını yeniden yapın.
F5	LED 0,5 saniye yanıp sönmüyor ve 3 saniye arayla 0,5 saniye boyunca kırmızı yanıyor. 0,5 saniye boyunca bir sinyal sesi duyuluyor: Küçük bir voltajda (örn. 12 V) dahili bir hata var. ► Bir uzman elektrikçi tarafından kontrol edilmelidir.
F6	LED sürekli kırmızı yanıyor ve 0,5 saniye boyunca bir sinyal sesi duyuluyor. Ardından 1 saniye aralıkla 5 saniye boyunca sinyal sesi duyuluyor:

Hata göstergesi	Açıklama
	Gerilim denetimi veya sistem denetimi sorunu mevcut. ► Bir uzman elektrikçi tarafından kontrol edilmelidir.  Ölümcül elektrik çarpması tehlikesi. Kurulumda şarj istasyonunun elektrik beslemesini kapatın ve tekrar açılmasına karşı emniyete alın. Ardından şarj kablosunu araçtan çıkarın.

4 Kurulum ve elektrik bağlantısı

⚠️ TEHLİKE

Güvenlik altında belirtilen güvenlik uyarılarını dikkate alın.

Başka dokümanlara erişim için aşağıdaki opsiyonlarından birini kullanın:

Webasto Service App (kurulum için)

Bu uygulamayı indirmek için:

- aşağıdaki QR kodunu taratın, veya



- şurayı ziyaret edin:

<https://apps.apple.com/> (Apple App Store) veya
<https://play.google.com/> (Google Play Store).

Webasto Service Uygulamasına ve Webasto'nun teknik online dokümanlarına erişmek için Webasto ürün ambalajı üzerindeki QR kodunu veya barkodu tarayın. Kullanım kılavuzlarımızı Webastoweb sitemizde bulabilirsiniz:

<https://charging.webasto.com/int/products/documentation>
Tüm diller web sitemizdeki indirme portalında bulunabilir.

NOT

Webasto Next güvenlik konsepti, kurulum esnasında bir elektrikçi tarafından her zaman için sağlanması gereken topraklamalı şebeke türüne dayanmaktadır.

Webasto Charger Setup Uygulaması (kurulum için)

Bu uygulamayı indirmek için:

- ▶ aşağıdaki QR kodunu taratın, veya



- ▶ şurayı ziyaret edin:

<https://apps.apple.com/> (Apple App Store) veya

<https://play.google.com/> (Google Play Store).

Webasto ChargeConnect Uygulaması (kullanım için)

Bu uygulamayı indirmek için:

- ▶ aşağıdaki QR kodunu taratın, veya



- ▶ şurayı ziyaret edin:

<https://apps.apple.com/> (Apple App Store) veya

<https://play.google.com/> (Google Play Store).

4.1 Kurulum yerine dair gereklilikler

Webasto Next için kurulum yerini seçerken aşağıdaki hususlar dikkate alınmalıdır:

- Kurulum sırasında teslimat kapsamındaki montaj şablonunun alt kenarı zemin üzerinden en az 90 cm mesafede olmalıdır. Bkz. Şekil 9.

- Birden fazla şarj istasyonu yan yana monte edilecekse her bir şarj istasyonu arasındaki mesafe en az 200 mm olmalıdır.
- Montaj alanı masif ve sağlam olmalıdır.
- Montaj alanı komple düz olmalıdır (montaj noktaları arasında fark maks. 1 mm olabilir).
- Montaj alanı kolay tutuşabilir maddeler içermemelidir.
- Şarj istasyonundan araca mümkün oldukça kısa kablo yolu.
- Şarj kablosunun üzerinden araçla geçilmesi tehlikesi olmamalıdır.
- Altyapının muhtemel elektrik bağlantıları.
- Yaya yolu ve kaçış yolları engellenmemelidir.
- Optimum ve sorunsuz bir işletim için direkt güneş ışınlarının olmadığı bir kurulum yeri seçilmelidir.
- Araca ait şarj soketi pozisyonunu dikkate alarak aracın olağan park pozisyonu.
- Lokal bina ve yangından koruma yönetmeliklerinin dikkate alınması.

NOT

Şarj istasyonunun alt kenarı ile zemin arasındaki montaj mesafesi en az 0,9 m olmalıdır.

NOT

Ülkelere özgü amaçlar için kurulum kitinin dikkate alınması (bkz. Teslimat kapsamı).

4.2 Elektrik bağlantısı için kriterler

Fabrika tarafından yapılandırılan maksimum şarj akımı şarj istasyonunun tip plakasında belirtilmiştir. DIP şalterleriyle maksimum şarj akımı, müşteri tarafından takılan hat koruma şalterinin değerine uyarlanabilir.

NOT

Seçilen koruyucu tertibatların akım değerleri kesinlikle şarj istasyonunun tip onay etiketinde belirtilen ya da DIP şalteriyle ayarlanan akım değerinin altına düşmemelidir.
Bkz. Bölüm 4.7, "DIP şalter ayarı" Sayfa 322.

Bağlantı çalışmalarına başlamadan önce şarj istasyonunu montajının koşulları bir elektrikçi tarafından kontrol edilmelidir.

Ülkeye göre resmi dairelerin ve elektrik şebekesi işletmecisinin kuralları dikkate alınmalıdır, örn. şarj istasyonu kurulumunun bildirilmesi.

NOT

Bazı ülkelerde 1 fazlı şarj işlemi belirli bir akım şiddetiyle sınırlıdır. Lokal bağlantı koşulları dikkate alınmalıdır.

Aşağıda belirtilen koruyucu düzenekler şarj istasyonunun elektrik bağlantısı arıza halinde şebekeden kesilecek şekilde tasarlanmış olmalıdır. Koruyucu düzenekler seçilirken ulusal kurulum yönetmelikleri ve standartlar dikkate alınmalıdır.

Fabrika tarafından yapılandırılan maksimum şarj akımı şarj istasyonunun tip plakasında belirtilmiştir. DIP şalterleriyle maksimum şarj akımı, müşteri tarafından takılan hat koruma şalterinin değerine uyarlanabilir.

4.2.1 Kaçak akım koruma şalterinin boyutlandırılması

Prinsip olarak ulusal kurulum yönetmelikleri geçerlidir. Yönetmeliklerde farklı belirtilmemişse, her şarj istasyonu tetikleme akımı ≤ 30 mA olan uygun bir kaçak akım koruma düzeneği (RCD tip A) ile korunmalıdır.

4.2.2 Hat koruma şalterinin boyutlandırılması

Hat koruma şalteri (MCB) EN 60898'e uygun olmalıdır. Geçen enerji (I^2t) 80 000 A²s değerini aşmamalıdır. Alternatif olarak EN 61009-1'e göre hatalı akım koruma şalteri ve hat koruma şalteri (RCBO) kombinasyonu da kullanılabilir. Bu koruma şalteri kombinasyonu için de daha önce belirtilmiş olan karakteristik değerler geçerlidir.

4.2.3 Hat ayırma cihazı

Şarj istasyonunun kendi güç şalteri yoktur. Şebeke tarafı kurulu olan koruyucu düzenekler böylece elektrik bağlantısını kesmeye de yarar.

4.3 Kurulum

Ayrıca Bölüm 5, "Montage" Sayfa 323 kısmına bakın. Teslimat kapsamındaki montaj malzemesi şarj istasyonunun örülmüş duvara veya beton duvara kurulumuna mahsustur. Ayak üzerine kurulum için gerekli montaj malzemesi ilgili ayarın teslimat kapsamındadır.

1. Kurulum yerinde montaj konumunu dikkate alın. Bkz. Şekil 9
2. Delme şablonunu perforasyonlu yerinden ambalajdan çıkarın.
3. Delme şablonunu kullanarak delinecek dört deliğin konumunu kurulum yerinde işaretleyin. Bkz. Şekil 8 ve Şekil 9.
4. İşaretlenen pozisyonlarda 4 adet 8 mm çapında delik açın.

NOT

Ortak delik (1), binanın tesisatı için kullanılmalıdır. Solda gösterilen delik (2) ise bir LAN kablosu kullanıldığında kullanılmalıdır. Ayrıca bkz. Şekil 9.

5. Tutucuyu 2 dübel ve 2 adet 6 x 70 mm T25 civata ile üst deliklerden yerleştirin ve monte edin.
6. Şarj istasyonu bağlantı bölümünün alt kapağını çıkarın.

Şekil 1

1. Şarj istasyonu bağlantı bölümünden bükülmeye karşı koruyucuyu çıkarın ve teslimat kapsamındaki diğer malzemelerin yanına koyun.
2. Sıva üstü döşeme yapılacaksa, şarj istasyonunun arka tarafında besleme kablosu için olan delikleri öngörülen yerlerden kırarak hazırlayın (gerekirse yanda bulunan kırılan yerlerin kenarını yuvarlak ege ile törpüleyin).
3. Besleme kablosunu bunun için öngörülen geçiştin geçirin ve şarj istasyonunu monte edilmiş olan tutucu üzerine yerleştirin.
4. Şarj istasyonunu 2 adet 6 x 90, T25 civata ile alt bağlantı bölümünde sabitleme deliklerinden monte edin. İzin verilen maksimum tork (6 Nm, Newtonmetre) aşılmalıdır.

4.3.1 Şarj kablosunun bağlantısı

1. Bükülmeye karşı koruyucuyu dışış tarafından teslimat kapsamındaki şarj kablosuna geçirin.
2. Şarj kablosunu ön montajlı olan sızdırmaz terminalden geçirin.

NOT

Sızdırmaz klemensle ön montajlı olan sızdırmaz lastiğin doğru konumda olmasına dikkat edin.

3. Şarj kablosunu kablo kroşe klemensinin sıkıştırma alanının üst kenarından en az 10 mm dışarı çıkarın.
4. Bükülmeye karşı koruyucuyu birkaç dış sızdırmaz terminal üzerine geçirin.

NOT

Henüz sıkımayın.

Şekil 2

5. Teslimat kapsamındaki kablo rahatlatma terminalini doğru konumda şarj kablosuna takın.

NOT

Kablo rahatlatma klemensi 11 kW ve 22 kW şarj kablosu varyantları için iki konuma sahiptir. 11 kW şarj kablosu için "11 kW installed" yazısının görünür olduğundan emin olun.

6. Kablo rahatlatma terminalini doğru montaj konumunda teslimat kapsamındaki dış açıcı Torx civatalarla (6,5 x 25 mm) monte edin ve 5,5 Nm torkla sıkın. (Dikkat: Civataları aşırı sıkımayın).
7. Kablo rahatlatma klemensi sıkıldığında tam düz oturmalıdır.

NOT

Şarj kablosunun hareket etmediğinden emin olmak için şarj kablosunu çekerek kontrol edin.

8. Bükülmeye karşı koruyucuyu 4 Nm torkla sızdırmaz klemens üzerine sabitleyin.
9. Düz tornavida yardımıyla (3,5 mm) kablo uçlarını resimde (Şekil 4) gösterildiği gibi "OUT" yazılı sağ terminal bloğuna bağlayın.
10. Bu amaçla tornavidayı sıkıştırma bloğunun yay rahatlatma amaçlı üst deliğine sokun ve sıkıştırma yayını açın.
11. Kablolara sıkıştırma bloğunun öngörülen bağlantı deliğine takın (alt delik).
12. Ardından tornavidayı çıkarın ve her bir kablo telinin doğru ve tam olarak sıkışmış olduğunu çekerek kontrol edin.

Şarj kablosu Açıklama

Şarj kablosu	Açıklama
Mavi	N
Kahverengi	L1
Siyah	L2

Şarj kablosu Açıklama

Şarj kablosu	Açıklama
Gri	L3
Sarı-Yeşil	PE
Siyah-Beyaz	Kumanda hattı (CP)

Şekil 3

1. Siyah/beyaz kumanda hattını (CP) bir yüksükle birlikte terminale bağlayın (en alttaki 1. kontak).

NOT

Kumanda hattını tam olarak yerleştirdiğiniz sırada bağlantının sağ tarafındaki beyaz yaylı kontağı aşağıya bastırın.

2. Kablo telinin doğru ve tam olarak sıkışmış olduğunu çekerek kontrol edin.

4.3.2 Şarj kablosunun değiştirilmesi

Şarj kabloları aşınmaya maruz kalır ve örneğin üzerinden geçildiğinde zarar görebilir - bu tip durumlarda bir değişim gereklidir.

UYARI

Şarj kablosu yalnızca nitelikli bir elektrikçi tarafından değiştirilebilir.

TEHLİKE

Ölümcül elektrik çarpması tehlikesi.

- Kurulumda şarj istasyonunun elektrik beslemesini kapatın ve tekrar açılmasına karşı emniyete alın.

NOT

Yalnızca aynı performans seviyesinde olan orijinal Webasto parçalar kullanılabilir.

NOT

Webasto Next ünitesinin kullanım ömrü boyunca şarj kablosu **en fazla dört kez** değiştirilebilir.

NOT

Yedek parçalara ihtiyaç duyarsanız, montaj personeline veya satıcınıza başvurun.

Şarj kablosunun değiştirilmesi yöntemi:

1. Şebeke beslemesini ve aracın şarj hattını ayırın.
2. Wallbox bağlantı bölgesinin kapağını çıkarın.
3. Şarj kablosunun terminallerini ve kablo rakorlarını çözün.

4. Kablo rahatlatma terminalini çıkarın ve Wallbox'dan hasarlı şarj kablosunu aşağı doğru yönlendirin.
5. Yeni şarj kablosunu (sadece orijinal Webasto yedek parçaları kullanın) Bölüm 4.3.1, "Şarj kablosunun bağlantısı" Sayfa 321 doğrultusunda monte edin.
6. Wallbox bağlantı bölgesinin kapağını kapatın.
7. Bölüm 4.8, "İlk kez işletmeye alma" Sayfa 323 doğrultusunda yeniden işletime alın.

4.4 Elektrik bağlantısı

1. Besleme kablosunda gerilim olmadığını ve tekrar çalıştırmaya karşı önlemler alındığını kontrol edin ve bundan emin olun.
2. Bağlantı için gerekli olan ve bu kılavuzda daha önce belirtilmiş olan tüm kriterleri kontrol edin ve yerine getirin.
3. Teslimat kapsamındaki malzemeler arasında kablo geçiş manşonlarını alın.
4. Kablo geçiş manşonunu besleme kablosunun üzerinden geçirin.

NOT

Manşonun yerleştirme yardımcı parçasının nihai kurulum sonrasında şarj istasyonunun arka tarafında bulunmasına dikkat edin, ancak bu parçayı henüz gövde geçiş yerinde konumlandırmayın.

5. Ayrıca veri hattı da bağlanacaksa, teslimat kapsamındaki ikinci kablo geçiş manşonunu kullanın ve yukarıda açıklanan iş adımı tekrarlayın.
6. Besleme kablosunun mantosunu soyun.
7. Sabit besleme kablosu kullanıldığında kabloları minimum bükme yarıçaplarını dikkate alarak klemens üzerine mekanik zorlanma olmadan bağlanmaları mümkün olacak şekilde bükün.
8. Sabit besleme kablosu kullanıldığında kabloları minimum bükme yarıçaplarını dikkate alarak klemens üzerine mekanik zorlanma olmadan bağlanmaları mümkün olacak şekilde bükün.

Şekil 4

IN Elektrik bağlantı hattının bağlantıları
OUT Şarj kablosunun bağlantıları

1. Düz tornavida yardımıyla (3,5 mm) kablo uçlarını resimde (Şekil 4) gösterildiği gibi "IN" yazılı sol terminal bloğuna bağlayın.

NOT

Bağlantıyı yaparken sağ döner alanın doğru bağlantı sıralamasını dikkate alın.

2. Bu amaçla tornavidayı sıkıştırma bloğunun yay rahatlatma amaçlı üst deliğine sokun ve sıkıştırma yayını açın.
3. Kabloları sıkıştırma bloğunun öngörülen bağlantı deliğine takın (alt delik).
4. Ardından tornavidayı çıkarın ve her bir kablo telinin doğru ve tam olarak sıkışmış olduğunu çekerek kontrol edin ve açıkta kalan bakır tel olmadığından emin olun.

NOT

Birden fazla şarj istasyonunun müşterek bir enerji besleme kaynağına bağlanması durumunda aşırı yük riski söz konusudur.

► Faz rasyonu öngörülmesi ve şarj istasyonlarının bağlantı konfigürasyonunda uyarlanmalıdır. Bkz. çevrimiçi konfigürasyon kılavuzu:

<https://charging.webasto.com/int/products/documentation>

5. Veri kablosunu bağlantı bölümünde öngörülen bağlantı yerine takın. Kumanda hattı (Control Pilot) ve linkine bakın.
6. Bağlantı bölümünde izolasyon artıkları gibi olası kirlenmeleri giderin.
7. Tüm kabloların ilgili klemense sıkıca takılı olduklarını tekrar kontrol edin.
8. Şimdi de kablo geçiş manşonunu muhafazanın geçişine konumlandırın.

NOT

Muhafaza ile kablo geçiş manşonu arasında hava boşluğu oluşmamasına dikkat edin.

4.4.1 Bölünmüş şebekelerde elektrik bağlantısı

Bağlantı konfigürasyonu:

Şebeke hattı	Terminal bloğu
L1	L1
L2	Nötr

DIP şalter konfigürasyonu: D6 = 0 (OFF)

NOT

Bu bağlantı konfigürasyonu ile hiçbir eğri yük sınırı tanımlanmamıştır.

NOT

Elektrik hattı: L1 ile L2 arasında maksimum 230V şebeke voltajı olmalıdır.

4.5 LAN kablosu

Şarj istasyonunun kurulum yerinde şebeke alt yapısına bağlantısı. Bu bağlantı üzerinden şarj istasyonu yapılandırılabilir ve kumanda edilebilir (ön koşul: Backend veya yerel güç yönetim sistemine bağlantı). CAT7 kategorisi bir ağ kablosu tavsiye ediliyor. LAN kablosunu LAN yakına bağlayabilmek için LAN kablosu, duvar kutusunun sol aralığından geçirilmelidir.

4.6 Etki eden güç kumandası

Şekil 5

VDE AR-4100 sayılı yönergeye göre etki eden güç kumandası şu şekilde bağlanmalıdır: Kumanda alıcısının veya potansiyelsiz kontağın her iki kablosu bu sokette 3. ve 4. pozisyona bağlanmalıdır (bkz. Şekil 5). Her iki kabloların 3. ve 4. pozisyonundaki yerleşimi istenilen şekilde seçilebilir. (maks. kablo kesiti 1,5 mm²).

UYARI

3. ve 4. terminaler arasında voltaj uygulanmamalıdır. Kullanılan röle veya kumanda alıcısı potansiyelsiz şekilde çalışmalıdır.

4.7 DIP şalter ayarı

TEHLİKE

Yüksek gerilim.

- Ölümcül elektrik çarpması tehlikesi.
- Voltajın olmadığını tespit edin.

DIP şalterleri maksimum amperajı belirler. Ayar daha sonra Charger Setup uygulaması üzerinden maksimum değere kadar 1 A'lık adımlarla ayarlanabilir; maksimum değer ise DIP şalterlerle yapılandırılır.

Şekil 6

DIP şalteri sol/ON = 1
DIP şalteri sağ/OFF = 0

DIP şalteri fabrika ayarı:

D1	D2	D3	D4	D5	D6
Off	Off	Off	On	On	On

NOT

DIP şalter ayarlarındaki değişiklikler ancak şarj istasyonu yeniden başlandıktan sonra etkin olur.

D1	D2	D3	[A]	Açıklama
0	0	0	32	Teslimat durumu
0	0	1	10	
0	1	0	13	
0	1	1	16	
1	0	0	20	
1	0	1	25	
1	1	0	8	
1	1	1	0	Demo mod: Şarj mümkün değil

UYARI

İşletim alınmadan önce DIP şalterleri bir elektrikçi tarafından önceki tesisata uyarlanmalıdır.

- D4 0= 1 fazlı şarjda eğri yük sınırı yok.
1= Eğri yük sınırı 16 A ve D1-D3 > 20 A (CH ve AT için).
- D5 0= 1 fazlı şarjda eğri yük sınırı yok.
1= eğri yük sınırı 20 A ve D1-D3 > 25 A (D için).
- D6 1= TN/TT şebekesi.
0= IT şebekesi (sadece 1 fazlı elektrik bağlantısı mümkün).

UYARI

Webasto Charger Setup uygulamasının ayarları sadece bir elektrikçi tarafından uyarlanabilir.

4.8 İlk kez işletmeye alma

4.8.1 Güvenlik kontrolü

İlk kez işletmeye almaya dair test ve ölçüm sonuçlarını yürürlükte olan kurulum kuralları ve standartlara uygun şekilde belgelendirin.

Webasto Charger Setup uygulaması, işleme alma kapsamında size kontrolde destek olur.

İşletim, kurulum ve çevre konularında yerel yönetmelikler geçerlidir.

4.8.2 Başlatma yöntemi

1. Bağlantı bölümünden malzeme artıklarını temizleyin.
2. Başlamadan önce tüm vidalı ve sıkı malzeme bağlantılarını sıkı oturmasını kontrol edin.
3. Alt kapağı takın.
4. Alt kapağı montaj civatalarıyla sabitleyin, montaj civatalarını sonuna kadar dikkatlice sıkın. Bkz. Şekil 1.
5. Şebeke voltajını devreye sokun.
– Başlatma sekansı aktive edilir (60 saniye kadar sürer).
– Beyaz ışık açılıyor / kapanıyor. Bkz. Şekil 7, çalışma durumu N2.

Şekil 7

1. İlk işleme almayı kontrol edin ve ölçüm değerlerini test protokolüne kaydedin. Burada Webasto Charger Setup uygulaması uygulamada ve dokümantasyonda destek verebilir. Ölçüm noktası olarak şarj kuplajı kullanılır ve bir EV simülasyon ölçüm yardımcı aracı görevini görür.
2. EV-Simulasyon ile münferit işleme ve koruma fonksiyonlarını simüle edin ve test edin.
3. Şarj kablosunu bir araca bağlayın.
– LED yeşilden (N3) yanıp sönen maviye (N4) geçer, bkz. Şekil 7.

5 Montaj

Şekil 8

Şekil 9

- 1 Kablo deliği, bina tesisatı
- 2 LAN kablosu deliği

* Gösterilen aletler, Wallbox'un teslimat kapsamına dahil değildir.

6 Şarj kablosunun değiştirilmesi

TEHLİKE

Ölümcül elektrik çarpması tehlikesi.

- Kurulumda şarj istasyonunun elektrik beslemesini kapatın ve tekrar açılmasına karşı emniyete alın.

NOT

Yalnızca aynı performans seviyesinde olan orijinal Webasto parçalar kullanılabilir.

NOT

Webasto Next ünitesinin kullanım ömrü boyunca şarj kablosu **en fazla dört kez** değiştirilebilir.

NOT

Yedek parçalara ihtiyaç duyarsanız, montaj personeline veya satıcınıza başvurun.

Bkz. Bölüm 4.3.2, " Şarj kablosunun değiştirilmesi" Sayfa 321.

7 İmha



Üzeri çizilmiş olan çöp tenekesi sembolü, bu elektrikli ya da elektronik ürünün kullanım ömrü sona erdiğinde ev atığı olarak imha edilmemesi gerektiğini gösterir. Geri vermek için yakınlarda ücretsiz elektrikli/elektronik eşya toplama yerleri bulunmaktadır. Adresleri bağlı bulunduğunuz belediyeden öğrenebilirsiniz. Elektrikli ve elektronik cihazlar ayrı toplanarak yeniden kullanılmalı, madde olarak değerlendirilmeleri ya da eski cihazların başka bir şekilde değerlendirilmeleri, ayrıca cihazlarda bulunan olası tehlikeli maddelerin

imha sırasında insan ve çevre sağlığını tehlikeye düşürmesinin önlenmesi amaçlanmaktadır.

- Ambalajı yürürlükte olan ulusal yönetmelikler gereğince uygun geri dönüşüm kaplarına atarak imha edin.

Avusturya:

Elektrikli eski aletler yönetmeliği ile Avusturya'da AB hukuku ulusal hukuk kapsamında yürürlüğe girmiştir. Böylece, evlerde kullanılan elektrikli ve elektronik eski aletlerin kamusal toplama yerlerine ücretsiz olarak teslim edilebilmesi sağlanmıştır. Elektrikli ve elektronik eski aletlerin karışık site çöplerinde imha edilmeleri artık yasak olup, bu amaç için öngörülen toplama yerlerine teslim edilmeleri gerekir. Böylece çalışır durumda olan aletler tekrar kullanılabilmekte veya bozuk aletlerin değerli parçaları tekrar değerlendirilebilmektedir. Amaç, kaynakları etkili şekilde korumak ve sürdürülebilir gelişmeye katkı sağlamaktır. Bunun dışında ancak çöpler ayrı ayrı toplandığında aletlerdeki tehlikeli maddelerin (örneğin kloroflorokarbonlar veya cıva) yeterince işlenmeleri sağlanabilir ve böylece çevre ve insan sağlığı üzerinde olumsuz etkileri önenebilir. Evlerde kullanılan eski aletler için belediye ve üreticilerin sundukları ücretsiz iade veya toplama olanaklarından faydalanabilirsiniz. Mevcut toplama yerlerini aşağıda belirtilen internet sitesinde toplu bakış olarak görebilirsiniz: <https://secure.umweltbundesamt.at/eras/registerabfrageEAGSammelstelleSearch.do>. Evlerde kullanıma mahsus tüm elektrikli ve elektronik aletler üzeri çizili olan çöp bidonu sembolüyle donatılmıştır. Bu aletler, verilen bağlantıda belirtilmiş olan tüm toplama yerlerine teslim edilebilir ve ev çöpi üzerinden bertaraf edilmemeleri gerekir.

8 Uygunluk beyanı

Webasto Next güvenlik, EMU ve çevrenin korunmasına ilişkin önemli direktifler, yönetmelikler ve standartlara uygun olarak geliştirilmiş, üretilmiş, test edilmiş ve teslimatı sağlanmıştır. Webasto Roof & Components SE olarak "Şarj istasyonu Webasto Next" kablosuz sisteminin

2014/53/AB direktifine uygun olduğunu beyan ederiz. AB uygunluk beyanının tam metnine aşağıdaki internet adresi üzerinden ulaşılabilir:

<https://charging.webasto.com/int/products/documentation>

9 Webasto şarj istasyonu kurulumu için kontrol listesi

Şarj istasyonu	Webasto Next								
Şarj gücü	11 kW	<input type="checkbox"/>		22 kW	<input type="checkbox"/>				
Seri numarası									
Malzeme numarası									
Ağ şekli	TN/TT	<input type="checkbox"/>		IT	<input type="checkbox"/>		Ayırma fazı	<input type="checkbox"/>	
		On	Off		On	Off		On	Off
DIP ayarı	D1	<input type="checkbox"/>	<input type="checkbox"/>	D2	<input type="checkbox"/>	<input type="checkbox"/>	D3	<input type="checkbox"/>	<input type="checkbox"/>
	D4	<input type="checkbox"/>	<input type="checkbox"/>	D5	<input type="checkbox"/>	<input type="checkbox"/>	D6	<input type="checkbox"/>	<input type="checkbox"/>
Montaj personeli için onay kutulu	<input type="checkbox"/>								
Genel açıklamalar:									İlgili / halledildi
Şarj istasyonunun kurulumu, elektrik bağlantısı ve işletmeye alma çalışmaları uzman bir elektrikçi tarafından yapılmıştır.									<input type="checkbox"/>
Mevcut yerel koşullar:									
Şarj istasyonu patlama tehlikesi olmayan ortamda kurulmuştur.									<input type="checkbox"/>
Şarj istasyonu aşağıya düşen nesnelere nedeniyle hasar görmeyecek bir yerde kurulmuştur.									<input type="checkbox"/>
Şarj istasyonu, güneşten korunmuş bir bölgeye monte edilmiştir.									<input type="checkbox"/>
Kurulum yapıldığı gün havanın durumunu işaretleyin: Güneşli, yağmurlu, bulutlu, karlı veya başka _____.									<input type="checkbox"/>
Şarj istasyonunun kurulum yeri araçların yanlışlıkla çarpmaları sonucunda hasar görmeyecek şekilde seçilmiştir.									<input type="checkbox"/>
Elektrik tesisatları, yangına karşı koruma, güvenlik kuralları ve kaçış yollarına yönelik yasal kriterler dikkate alınmıştır.									<input type="checkbox"/>
Şarj kablosu ve şarj kuplajı harici ısı kaynakları, su, kir ve kimyasallarla temasa karşı korunmuştur.									<input type="checkbox"/>
Şarj kablosu ve şarj kuplajı araç tarafından çignenme, sıkışma ve diğer mekanik etkenlere karşı korunmuştur.									<input type="checkbox"/>
Webasto Next şarj istasyonunun, voltaja ilgili koruyucu düzeneklerle nasıl güçsüz duruma getirilecek müşteriye/kullanıcıya açıklanmıştır.									<input type="checkbox"/>
Şarj istasyonuna yönelik kriterler:									
Montajda elektrik bağlantı kablosunun ve sinyal kablosunun kablo manşonu takıldı.									<input type="checkbox"/>
Şarj kablosunun bükme karşı koruması şarj istasyonuna sabitlenmiş ve sızdırmaz lastik bükme karşı koruyucuya doğru şekilde yerleştirilmiştir.									<input type="checkbox"/>
Kurulum sırasında şarj istasyonuna uygun (tip plakasına göre) şarj kablosu (11 kW veya 22 kW) bağlanmıştır. Şarj kablosunun kablo rahatlatıcısı görevini gören kablo rahatlatma klemensi monte edilmiştir. Belirtilen sıkma tork değerleri dikkate alınmıştır. Şarj kablosunun bağlantısı kılavuzda belirtildiği gibi yapılmıştır.									<input type="checkbox"/>
Kapağı kapatmadan önce aletler ve kurulumdan artan nesnelere şarj istasyonundan alınmıştır.									<input type="checkbox"/>
CP hattı doğru kurulmuş.									<input type="checkbox"/>
Kurulumda, sağa dönen bir alan koşulu sağlandı.									<input type="checkbox"/>
İşletime almada geçerli lokal test protokolleri oluşturulmalı ve ayrıca bir müşteriye bir nüsha verilmelidir.									<input type="checkbox"/>
Müşteri/iş emrini veren:									
Yer:									İmza:

TR

Müşteri/İş emrini veren:

Tarih:

Elektrikçi/Yüklenici:

Yer:

Tarih:

İmza:

Зміст

1	Короткий посібник для програмних рішень.....	328	9	Контрольний список для установки зарядної станції Webasto.....	338
2	Загальна інформація.....	329			
2.1	Мета документа.....	329			
2.2	Як користуватися цим документом.....	329			
2.3	Використання за призначенням.....	329			
2.4	Використання символів і виділень.....	329			
2.5	Гарантія та відповідальність.....	329			
2.6	Ліцензії програмного забезпечення.....	329			
3	Безпека.....	330			
3.1	Загальна інформація.....	330			
3.2	Загальні правила техніки безпеки.....	330			
3.3	Вказівки з техніки безпеки при монтажі.....	330			
3.4	Вказівки з техніки безпеки при електричному підключенні.....	331			
3.5	Вказівки з техніки безпеки при введенні в експлуатацію.....	331			
3.6	Вказівки з техніки безпеки при очищенні.....	331			
3.7	Вказівки з техніки безпеки при заміні зарядного кабелю.....	331			
3.8	Світлодіодні індикатори.....	331			
4	Установка і електричне підключення.....	332			
4.1	Вимоги до місця установки.....	333			
4.2	Критерії для електричного підключення.....	333			
4.3	Установка.....	333			
4.4	Електричне підключення.....	335			
4.5	Кабель локальної мережі.....	336			
4.6	Управління активної потужності.....	336			
4.7	Положення DIP-перемикача.....	336			
4.8	Початкове введення в експлуатацію.....	336			
5	Монтаж.....	337			
6	Заміна зарядного кабелю.....	337			
7	Утилізація.....	337			
8	Декларація відповідності.....	337			

1 Короткий посібник для програмних рішень



✓ Для функції «Scan & Charge» до ваших послуг два QR-коди, які в стані доставки знаходяться під захисною плівкою.

Установку Webasto Next дозволяється виконувати тільки відповідним кваліфікованим електрикам.

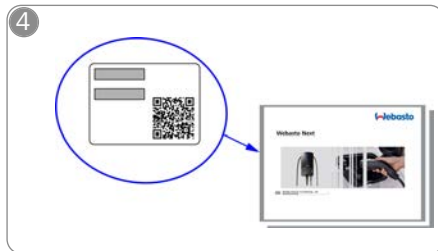

👁️ Відскануйте QR-код на етикетці в короткому посібнику або введіть ключ WiFi вручну.



Завантажте необхідні застосунки:

- 1) Для встановлення: Webasto Charger Setup
- 2) Для обслуговування: Webasto ChargeConnect



👉 Відкрийте застосунок Webasto Charger Setup і налаштуйте свою зарядну станцію.



👉 Відкрийте застосунок ChargeConnect і виконайте дії, щоб підключити зарядну станцію до хмари ChargeConnect.



⚡ Підключіть зарядний штекер і дізнайтеся про функції своєї зарядної станції.

Детальний опис вашого Webasto Next можна знайти в детальному онлайн-посібнику.

2 Загальна інформація

Найновішу версію цього документа можна знайти тут: <https://charging.webasto.com/int/products/documentation>

2.1 Мета документа

Цей короткий посібник із запуску є частиною продукту та містить вступну інформацію, що стосується безпеки та встановлення продукту Webasto Next. Поточна версія доступна за адресою: <https://charging.webasto.com/int/products/documentation>

Для безпечного встановлення та експлуатації вашого Webasto Next необхідний повний посібник з експлуатації та встановлення.

Інструкція з експлуатації та монтажу необхідна для використання:

- системи **WebUI**
- системи **управління динамічним навантаженням (Dynamic Load Management — DLM)**
- системи **домашнього енергоменеджменту (Home-Energy-Management-System — HEMS)**

Нашу інструкцію з експлуатації та монтажу ви знайдете на сайті Webasto за адресою:

<https://charging.webasto.com/int/products/documentation>

2.2 Як користуватися цим документом

- ▶ Перед установленням і введенням в експлуатацію Webasto Next прочитайте короткий посібник.
- ▶ Тримайте цю інструкцію під рукою.
- ▶ Передайте цю інструкцію наступним власникам або користувачам зарядної станції.

УКАЗАНИЕ

Звертаємо вашу увагу на те, що для професійної установки спеціаліст, який виконав установку, повинен створити протокол установки. Надалі ми просимо вас заповнити наш контрольний список, див. Глава 9, "Контрольний список для установки зарядної станції Webasto" на сторінці 338.

УКАЗАНИЕ

Особам, що погано розрізняють кольори, необхідна допомога при визначенні всіх повідомлень про помилки.

2.3 Використання за призначенням

Зарядна станція Webasto Next підходить для зарядження електричних і гібридних транспортних засобів згідно з IEC 61851-1, режим зарядження 3.

2.4 Використання символів і виділень

ОПАСНОСТ

Сигнальне слово вказує на небезпеку з високим ступенем ризику, яка, якщо її не уникнути, призведе до смерті або серйозної травми.

ПРЕДУПРЕЖДЕНИЕ

Сигнальне слово вказує на небезпеку з середнім ступенем ризику, яка, якщо її не уникнути, може призвести до легкої або середньої травми.

БЪДЕТЕ ПРЕДПАЗЛИВИ

Сигнальне слово вказує на небезпеку з низьким ступенем ризику, яка, якщо її не уникнути, може призвести до легкої або середньої травми.

УКАЗАНИЕ

Сигнальне слово означає технічну особливість або (при недотриманні) можливу пошкодження продукту.

□ Вказівка на окремі документи, які прикладаються або які можна отримати від Webasto.

2.5 Гарантія та відповідальність

У разі скарг, дефектів або пошкоджень будь-якого роду зв'яжіться безпосередньо зі своїм договірним партнером, монтером або дилером.

Webasto не несе відповідальності за дефекти і пошкодження, що виникли в результаті недотримання інструкції з монтажу і експлуатації. Це виключення відповідальності зокрема стосується:

- Неправильного використання.
- Ремонту, що виконується кваліфікованим електриком не від Webasto.
- Використання неоригінальних запчастин.

– Заборонена модифікація пристрою без згоди Webasto.

– Монтаж і введення в експлуатацію некваліфікованим персоналом (не кваліфікованим електриком).

– Неправильна утилізація після зняття з експлуатації.

ПРЕДУПРЕЖДЕНИЕ

Установку і підключення зарядної станції дозволяється виконувати тільки відповідним кваліфікованим електрикам.



Символ з перекресленим сміттєвим контейнером означає, що необхідно дотримуватися вказівок з розділу «Глава 7, "Утилізація" на сторінці 337».

2.6 Ліцензії програмного забезпечення

Цей продукт містить програмне забезпечення з відкритим кодом. Додаткову інформацію (відмови від відповідальності, письмові пропозиції, інформацію про ліцензії) можна отримати на інтегрованому вебсервері. До вебсервера можна отримати доступ через точку доступу (<https://172.0.2.1/licensing.html>).

3 Безпека

3.1 Загальна інформація

Пристрій повинен використовуватися тільки в технічно бездоганному стані.

Несправності, що порушують безпеку людей або пристрою, повинні негайно усуватися кваліфікованим електриком згідно з діючими національними правилами.

3.2 Загальні правила техніки безпеки



- Небезпека високої напруги всередині.
- Зарядна станція не має власного мережевого вимикача. Захисні пристрої встановлені в мережі також служать для ізоляції від мережі.
- Перед використанням перевірте зарядну станцію на наявність візуальних пошкоджень. В разі пошкодження не використовуйте зарядну станцію.
- Монтаж, електричне підключення та введення в експлуатацію зарядної станції дозволяється виконувати тільки кваліфікованим електриком.
- Не знімайте кришку відділу підключень під час експлуатації.
- Не знімайте з зарядної станції маркування, попереджувальні символи та табличку з основними технічними даними.
- Заміну зарядного кабелю дозволяється виконувати тільки кваліфікованим електриком згідно з інструкцією.
- Категорично забороняється підключати до зарядної станції інші пристрої.
- Переконайтеся в тому, що зарядний кабель і зарядний з'єднувач не може потрапити під колеса, бути защемленим або зазнати інших механічних впливів.
- При пошкодженні зарядної станції, зарядного кабелю або зарядної муфти негайно повідомте про це в сервісну службу. Припиніть експлуатацію зарядної станції.

- Захистіть зарядний кабель і з'єднувач від контакту з зовнішніми джерелами тепла, водою, брудом і хімічними речовинами.
- Не продовжуйте зарядний кабель за допомогою подовжувального кабелю або адаптера, щоб підключити його до автомобіля.
- При витягуванні зарядного кабелю тримайте його тільки за зарядний з'єднувач.
- Ніколи не чистіть зарядну станцію очищувачем високого тиску, подібним пристроєм або садовим шлангом.
- Для очищення розеток зарядного штекера відключіть електроживлення.
- На зарядний кабель під час використання не повинні діяти розтяжні сили.
- Переконайтеся, що доступ до зарядної станції мають тільки особи, які прочитали цю інструкцію з експлуатації.



ПОПЕРЕДЖЕННЯ

- Коли ви не використовуєте зарядний кабель, то вішайте його на передбачений для цього тримач та фіксуйте зарядний з'єднувач на кронштейні. При цьому зарядний кабель не повинен бути натягнутим на тримачі так, щоб він не торкався землі.
- Слідкуйте за тим, щоб зарядний кабель і зарядний з'єднувач не потрапили під колеса і були захищені від інших механічних впливів.

3.3 Вказівки з техніки безпеки при монтажі



- Для безпечної установки дотримуйтеся інструкцій у цьому документі.
- Установку і підключення зарядної станції дозволяється виконувати тільки кваліфікованим персоналу.
- Дотримуйтеся місцевих законодавчих вимог стосовно електроустаткування, протипожежного захисту, правил техніки безпеки і шляхів евакуації на передбаченому місці монтажу.

- Використовуйте тільки той монтажний матеріал, що входить в комплект поставки.
- Для уникнення електростатичних розрядів після відкриття пристрою здійсніть належні заходи захисту від електростатичних розрядів.
- При роботах з платами, чутливими до електростатичних розрядів, працюйте з заземленими антистатичними браслетами і здійсніть відповідні заходи захисту від електростатичних розрядів. Браслети необхідно носити лише при монтажі і приєднанні зарядного пристрою. Не дозволяється носити браслети на Webasto Next, що знаходиться під напругою.
- Електрики повинні бути заземлені належним чином при монтажі Webasto Next.
- Не встановлюйте Webasto Next у вибухонебезпечній зоні (Ex-зоні).
- Встановлюйте Webasto Next так, щоб зарядний кабель не створював перешкод проходку та не закривав його.
- Не встановлюйте Webasto Next в довкілля з вмістом аміаку.
- Не встановлюйте Webasto Next в місці, де можливе пошкодження предметами, що падають.
- Webasto Next призначена для внутрішнього і зовнішнього використання.
- Не встановлюйте Webasto Next поблизу систем з розпилюванням води, наприклад, автоматик, очищувачів високого тиску або садкових шлангів.
- Захищайте Webasto Next від пошкоджень морозом, градом таке інше. Ми нагадуємо тут про наш клас захисту IP54.
- Webasto Next призначена для використання в зонах без обмеження доступу.
- Захищайте Webasto Next від прямого сонячного проміння. При високих температурах можливе зниження зарядного струму або навіть повне переривання процесу заряду.

Для варіанту 11 кВт робоча температура становить від -30 °C до +55 °C.

Для варіанту варіанту 22 кВт робоча температура становить від -30 °C до +45 °C.

- Вибірайте місце встановлення Webasto Next так, що був виключений випадковий наїзд автомобіля. Якщо ризик пошкодження неможливо усунути, необхідно здійснювати заходи захисту.
- Не починайте експлуатацію Webasto Next у разі пошкодження при монтажі; пристрій необхідно замінити.

3.4 Вказівки з техніки безпеки при електричному підключенні

ПОПЕРЕДЖЕННЯ

- Кожна зарядна станція повинна бути захищена власним пристроєм захисного вимкнення і мініатюрним автоматичним вимикачем в установці підключення. Див. Глава 4.1, "Вимоги до місця установки" на сторінка 333.
- Перед електричним підключенням зарядної станції переконайтеся, що електричні підключення не перебувають під напругою.
- Переконайтеся, що для підключення до електричної мережі використовується правильний з'єднувальний кабель.
- Не залишайте зарядну станцію без нагляду з відкритою кришкою установки.
- Змінійте налаштування DIP-перемикача тільки при вимкненому пристрої.
- Зверніть увагу на те, що може бути необхідною реєстрація в оператора електричної мережі.

3.5 Вказівки з техніки безпеки при введенні в експлуатацію

ПОПЕРЕДЖЕННЯ

- Введення в експлуатацію зарядної станції дозволяється виконувати тільки кваліфікованим електриком.

- Правильне підключення зарядної станції повинно бути перевірено кваліфікованим електриком перед введенням в експлуатацію.
- Не під'єднуйте автомобіль при першому використанні зарядної станції.
- Перед введенням зарядної станції в експлуатацію перевірте зарядний кабель, зарядний з'єднувач і зарядну станцію на наявність візуальних дефектів або пошкоджень. Введення в експлуатацію пошкодженої зарядної станції або з пошкодженим зарядним кабелем/зарядним з'єднувачем не допускається.

3.6 Вказівки з техніки безпеки при очищенні

ОПАСНОСТ

Високі напруги.

Небезпека ураження електричним струмом зі смертельним результатом. Забороняється чистити зарядну станцію під проточною водою.

Детальніше про технічне обслуговування, чищення та ремонт можна знайти в посібнику.

3.7 Вказівки з техніки безпеки при заміні зарядного кабелю

ОПАСНОСТ

Небезпека ураження електричним струмом зі смертельним результатом.

- ▶ Вимкніть електроживлення зарядної станції в установці і захистіть її від вимкнення.

УКАЗАНИЕ

Дозволяється використовувати тільки оригінальні деталі Webasto.

3.8 Світлодіодні індикатори

3.8.1 Світлодіодні індикаторні табло

Світлодіодні індикаторні табло: Див. Фиг. 7 верхня половина.

Індикатор не табло	Опис
N1	Світлодіод не світиться: Зарядна станція відключена.
N2	Біле бігаюче світло: вмикається / вимивається: Зарядна станція запускається.
N3	Пульсуючий світлодіод білого кольору: Запускається комунікаційний інтерфейс користувача.
N4	Світлодіод горить безперервно зеленим кольором: Зарядна станція в режимі готовності.
N5	Пульсуючий світлодіод синього кольору: Зарядна станція використовується, автомобіль заряджається.
N6	Зелене бігаюче світло: рухається вгору/ вниз: зарядний пристрій працює, але блокується функцією «Scan & Charge».
N7	Зелене бігаюче світло: рухається вгору/ вниз: зарядний пристрій працює, але блокується функцією «Scan & Charge».
N8	Оранжеве бігаюче світло: вмикається / вимивається: процес зарядки перервано оператором.

3.8.2 Світлодіодний індикатор помилок

Світлодіодний індикатор помилок: Див. Фиг. 7 нижня половина.

Індикація помилок	Опис
F1	Світлодіод горить зеленим кольором, крім того, починається пульсація жовтим кольором: Зарядна станція сильно нагріта і заряджає автомобіль з меншою потужністю. Після фази охолодження зарядна станція продовжує звичайний процес зарядки.
F2	Світлодіод горить безперервно жовтим кольором, і протягом 0,5 с звучить звуковий сигнал: Перевищення температури. Функцію зарядки перервано, і після фази охолодження зарядна станція продовжує процес зарядки.
F3	Світлодіод горить зеленим кольором, крім того, починається пульсація червоним кольором, і протягом 0,5 с звучить звуковий сигнал: При підключенні зарядної станції виникає помилка установки, активний контроль фази, напруга живлення виходить за допустимий діапазон від 200 В до 260 В. ▶ Перевірка обертового поля/ послідовності фаз (потрібне обертове поле за годинниковою стрілкою), частоти мережі, налаштування DIP-перемикача та опору захисного провідника силами кваліфікованого електрика.
F4	Світлодіод пульсує в 2-секундному циклі червоним кольором. 1 секунда червоний колір і видається звуковий сигнал протягом 0,5 с. Після цього з перервою в 1 с, звуковий сигнал протягом 5 с: Присутня помилка на автомобілі. ▶ Підключіть автомобіль.

Індикація помилок	Опис
F5	Світлодіод пульсує в 0,5- і 3-секундному циклі протягом 0,5 с червоним кольором. Протягом 0,5 с звучить звуковий сигнал : Має місце внутрішня помилка при низькій напрузі (наприклад, 12 В). ▶ Перевірка кваліфікованим електриком.
F6	Світлодіод світиться безперервно червоним кольором і протягом 0,5 с звучить звуковий сигнал. Після цього протягом 5 с звучить звуковий сигнал з перервою в 1 с: Присутня проблема з контролем напруги або контролем системи. ▶ Перевірка кваліфікованим електриком.  Небезпека ураження електричним струмом зі смертельним результатом. Вимкніть електроживлення зарядної станції в установці і захистіть її від ввімкнення. Тільки після цього від'єднайте зарядний кабель від автомобіля.

4 Установка і електричне підключення

ОПАСНОСТ

Дотримуйтесь вказівок з техніки безпеки в Безпека.

Інші документи можна отримати з наступних джерел:

Застосунок Webasto Service App (для встановлення)

Щоб завантажити цей застосунок:

▶ відскануйте вказаний QR-код або



▶ перейдіть на:

<https://apps.apple.com/> (Apple App Store) або
<https://play.google.com/> (Google Play Store).

Для доступу до програми Webasto Service App та технічної онлайн-документації Webasto відскануйте QR-код або штрих-код на упаковці продукту Webasto. Наші інструкції з експлуатації ви знайдете на нашому веб-сайті за адресою:

<https://charging.webasto.com/int/products/documentation>

Усі мови можна знайти на порталі завантаження на нашому веб-сайті.

УКАЗАНИЕ

Концепція безпеки Webasto Next ґрунтується на заземленій мережі, яка повинна бути завжди гарантована при встановленні кваліфікованим електриком.

Застосунок Webasto Charger Setup (для встановлення)

Щоб завантажити цей застосунок:

▶ відскануйте вказаний QR-код або



▶ перейдіть на:

<https://apps.apple.com/> (Apple App Store) або
<https://play.google.com/> (Google Play Store).

Застосунок Webasto ChargeConnect App (для обслуговування)

Щоб завантажити цей застосунок:

- ▶ відскануйте вказаний QR-код або



- ▶ перейдіть на:

<https://apps.apple.com/> (Apple App Store) або
<https://play.google.com/> (Google Play Store).

4.1 Вимоги до місця установки

При виборі місця установки Webasto Next необхідно враховувати наступні пункти:

- При установці нижній край прикладеного монтажного шаблону повинен знаходитися на відстані не менше 90 см від землі. Див. Фиг. 9.
- Якщо поряд встановлюється декілька зарядних станцій, то відстань між окремими станціями повинна бути не меншою ніж 200 мм.
- Монтажна поверхня повинна бути міцною і стійкою.
- Монтажна поверхня повинна бути повністю рівною (макс. 1 мм різниці між окремими точками кріплення).
- Монтажна поверхня не повинна містити легко займистих речовин.
- Найкоротший шлях кабелю від зарядної станції до транспортного засобу.
- Відсутня небезпека потрапляння кабелю під колеса.
- Можливі електричні підключення інфраструктури.
- Відсутність перешкод для пішохідних доріг та шляхів евакуації.
- Для оптимальної та безаварійної роботи необхідно вибрати місце монтажу так, щоб на нього не потрапляли сонячні промені.

- Звичайне паркувальне положення автомобіля з урахуванням положення зарядної вилки автомобіля.
- Дотримуйтесь місцевих будівельних і протипожежних правил.

УКАЗАНИЕ

Монтажна відстань між нижнім краєм зарядної станції і землею повинна бути не меншою ніж 0,9 м.

УКАЗАНИЕ

Урахування монтажного комплекту для конкретних країн (див. Об'єм поставки).

4.2 Критерії для електричного підключення

Максимальний зарядний струм, встановлений на заводі-виробнику, вказаний на таблиці з основними технічними даними зарядної станції. DIP-перемикачі можуть використовуватися для підгонки максимального зарядного струму до значення лінійного захисного автомата, вбудованого на стороні установки.

УКАЗАНИЕ

Значення струму вибраних захисних пристроїв ні в якому разі не повинні бути нижчими значень струму, вказаних на таблиці з основними технічними даними зарядної станції або встановленого за допомогою DIP-перемикача значення струму.
Див. Глава 4.7, "Положення DIP-перемикача" на сторінка 336.

Перед початком робіт з підключення умови установки зарядної станції повинні бути перевірені електриком.

Залежно від країни повинні дотримуватися положення органів та операторів електричних мереж, такі як обов'язок повідомляти про встановлення зарядної станції.

УКАЗАНИЕ

У деяких країнах на 1-фазне зарядження існує встановлена границя інтенсивності струму. Слід дотримуватись місцевих умов підключення.

Вказані нижче захисні пристрої повинні мати таку конструкцію, щоб в разі несправності зарядна станція відключалася від мережі. При виборі захисних пристроїв повинні застосовуватися національні правила і норми монтажу. Максимальний зарядний струм, встановлений на заводі-виробнику, вказаний на таблиці з основними технічними даними зарядної станції. DIP-перемикачі можуть використовуватися для підгонки максимального зарядного струму до значення лінійного захисного автомата, вбудованого на стороні установки.

4.2.1 Визначення параметрів пристрою захисного вимкнення

В загальному діють національні нормативні документи з монтажу. Якщо в них не вказано інше, кожна зарядна станція повинна бути захищена відповідним пристроєм захисного вимкнення (ПЗВ типу А) зі струмом відключення ≤ 30 мА.

4.2.2 Визначення параметрів мініатюрного автоматичного вимикача

Мініатюрний автоматичний вимикач (MCB) повинен відповідати нормі EN 60898. Номінальна енергія (I^2t) не повинна перевищувати 80.000 А²с. В якості альтернативи можна використовувати комбінацію пристрою захисного вимкнення і мініатюрного автоматичного вимикача (RCBO) згідно з нормою EN 61009-1. Для цієї комбінації автоматичного вимикача також діють вищезгадані параметри.

4.2.3 Пристрій відключення від мережі

Зарядна станція не має власного мережевого вимикача. Тому захисні пристрої встановлені в мережі також служать для ізоляції від мережі.

4.3 Установка

Див. також Глава 5, "Montage" на сторінка 337. Прикладений монтажний матеріал призначений для установки зарядної станції на цегляній або бетонній стіні. При монтажі на опорі монтажний матеріал входить у відповідний комплект поставки опори.

1. Перевірте монтажну позицію на місці монтажу. Див. Фиг. 9
2. Вийміть шаблон для свердління в перфорованому місці з упаковки.
3. Позначте за допомогою шаблону для свердління чотири положення отворів на місці установки. Див. Фиг. 8 і Фиг. 9.
4. Просвердліть в позначених позиціях 4 отвори діаметром Ø 8 мм.

УКАЗАННЯ

Середній отвір (1) використовується для монтажу в будинку. Отвір (2), показаний зліва, необхідно використовувати при використанні кабелю локальної мережі. Див. також Фиг. 9.

5. Розмістіть і закріпіть тримач за допомогою 2 дюбелів і 2 гвинтів 6 x 70 мм, T25 над верхніми отворами.
6. Зніміть нижню кришку з місці підключення зарядної станції.

Фиг. 1

1. Зніміть спіральний протектор з місця підключення зарядної станції і покладіть її до інших поставлених матеріалів.
2. При установці на поверхні зробіть поглиблення для проводу живлення на задній стороні зарядної станції над наміченими точками розриву з боків (при необхідності зачистіть краї розриву круглого напильника).
3. Вставте кабель живлення через передбачений для цього прохід і помістіть зарядну станцію на вже встановлений тримач.
4. Встановіть зарядну станцію за допомогою 2 гвинтів 6 x 90 мм, T25 над отворами в нижній зоні підключення. Максимальний крутний момент 6 Нм (ньютон-метрів) не повинен перевищуватися.

4.3.1 Підключення зарядного кабелю

1. Посуньте спочатку спіральний протектор з безрізбовим отвором через зарядний кабель, що входить у комплект поставки.
2. Проведіть зарядний кабель через попередньо встановлений ущільнювальний затискач.

УКАЗАННЯ

Переконайтеся, що попередньо змонтована ущільнювальна гума правильно вставлена в ущільнювальному затискачі.

3. Вставте зарядний кабель на відстані не менше 10 мм від верхнього краю місця затискача пристрою для зняття натягу.
4. Накрутіть спіральний протектор декілька разів на ущільнювальний затискач.

УКАЗАННЯ

Ще не затягуйте.

Фиг. 2

5. Накрутіть прикладений затискач кабельного амортизатора на зарядний кабель в правильному положенні.

УКАЗАННЯ

Затискач пристрою для зняття натягу може бути розміщений в двох позиціях з варіантами зарядних кабелів 11 кВт і 22 кВт.

Переконайтеся, що напис „11 kW installed“ на зарядному кабелі 11 кВт його видно.

6. Встановіть затискач кабельного амортизатора в правильному монтажному положенні за допомогою саморізів Torx (6,5 x 25 мм), що входять в комплект поставки, і затягніть з моментом 5,5 Нм. (Увага: не затягуйте гвинти надто сильно).
7. Повністю прикручений затискач пристрою для зняття натягу повинен лежати рівно.

УКАЗАННЯ

Перевірте натяг зарядного кабелю, щоб переконалися в тому, що він не рухається.

8. Тепер накрутіть спіральний протектор з 4 Нм на ущільнювальний затискач.
9. За допомогою шліцевої викрутки (3,5 мм) згідно з інструкцією під'єднайте окремі кінці кабелю до правої клемної колодки з написом "OUT", як показано на малюнку (Фиг. 4).

10. Для цього вставте викрутку в передбачений для цього верхній отвір пружинного розвантаження клемної колодки і відкрийте таким чином затискну пружину.

11. Тепер вставте окремих кабель в передбачений для цього отвір підключення клемної колодки (нижній отвір).

12. Потім знову витягніть викрутку і перевірте за допомогою контролю натягу, чи окремі кабелі правильно і повністю затиснуті.

Зарядний кабель	Опис
Синій	N
Коричневий	L1
Чорний	L2
Сірий	L3
Жовто-зелений	PE
Чорно-білий	Кабель управління (CP)

Фиг. 3

1. Підключіть чорно-білий кабель управління (CP) у поєднанні із кінцевою муфтою до клеми (нижній контакт 1).

УКАЗАННЯ

Натисніть на білий пружинний контакт справа від з'єднання, вводячи до кінця кабель управління.

2. Перевірте за допомогою контролю натягу, чи кабель правильно і повністю затиснутий.

4.3.2 Заміна зарядного кабелю

Зарядні кабелі піддаються зносу і можуть, наприклад, бути пошкодженими у результаті наїзду, у цих випадках необхідна їх заміна.

ПРЕДУПРЕЖДЕНИЕ

Заміну зарядного кабелю повинен виконувати лише кваліфікований електрик.

⚠ **ОПАСНОСТ**

Небезпека ураження електричним струмом зі смертельним результатом.

- ▶ Вимкніть електроживлення зарядної станції в установці і захистіть її від ввімкнення.

🔑 **УКАЗАННЯ**

Дозволяється використовувати тільки оригінальні деталі Webasto з однаковим рівнем потужності.

🔑 **УКАЗАННЯ**

Під час використання Webasto Next зарядний кабель можна міняти **максимум чотири рази**.

🔑 **УКАЗАННЯ**

У разі потреби в запасних частинах звертайтеся до свого монтера або дилера.

Порядок виконання заміни зарядного кабелю:

1. Від'єднайте електроживлення від мережі і зарядний провід автомобіля.
2. Зніміть кришку в області підключення настінної коробки.
3. Від'єднайте клеми та гвинтові з'єднання зарядного кабелю.
4. Зніміть затискач кабельного амортизатора та виведіть пошкоджений зарядний кабель вниз із настінної коробки.
5. Новий зарядний кабель (тільки оригінальну запчастину Webasto) вмонтуйте відповідно до Глава 4.3.1, "Підключення зарядного кабелю" на сторінка 334.
6. Закрийте кришку в області підключення настінної коробки.
7. Виконайте повторне введення в експлуатацію відповідно до Глава 4.8, "Початкове введення в експлуатацію" на сторінка 336.

4.4 Електричне підключення

1. Перевірте і переконайтеся у відсутності напруги в проводі живлення, а також в тому, що вжито заходів щодо запобігання повторному увімкненню.
2. Перевірте і забезпечте виконання всіх вимог, необхідних для підключення та вказаних вище у цій інструкції.

3. З матеріалів, що входять у комплект поставки, візьміть втулки для кабельного вводу.
4. Насуньте втулку для кабельного вводу на кабель живлення.

🔑 **УКАЗАННЯ**

Переконайтеся в тому, що в установленому стані отвір для полегшення вводу розташований на задній стороні зарядної станції, але ще не встановлюйте його в отвір вводу в корпусі.

5. Якщо лінія даних закрита, використовуйте другий похідний канал введення каналів та повторіть вищезгаданий крок.
6. Зніміть оболонку кабелю живлення.
7. При використанні жорсткого кабелю живлення зігніть окремі кабелі, дотримуючись мінімальних радіусів згину, щоб їх можна було під'єднати до клем без великого механічного навантаження.
8. При використанні жорсткого кабелю живлення зігніть окремі кабелі, дотримуючись мінімальних радіусів згину, щоб їх можна було під'єднати до клем без великого механічного навантаження.

Фиг. 4

IN (ВХІД) Роз'єми підключення шнура живлення

OUT (ВИХІД) Роз'єми підключення зарядного кабелю

1. За допомогою шліцьової викрутки (3,5 мм) згідно з інструкцією під'єднайте окремі кінці кабелю до лівої клемної колодки з написом "IN", як показано на малюнку (Фиг. 4).

🔑 **УКАЗАННЯ**

При підключенні переконайтеся в правильній послідовності підключення правого обертового поля.

2. Для цього вставте викрутку в передбачений для цього верхній отвір пружинного розвантаження клемної колодки і відкритий таким чином затисну пружину.
3. Тепер вставте окремих кабель в передбачений для цього отвір підключення клемної колодки (нижній отвір).

4. Потім знову витягніть викрутку і перевірте за допомогою контролю натягу, що окремі кабелі правильно і повністю затиснуті і що не видно відкритих мідних кабелів.

🔑 **УКАЗАННЯ**

У разі встановлення декількох зарядних станцій до загальної головної точки живлення: існує ризик перевантаження.

▶ У налаштуванні підключення зарядних станцій необхідно передбачити і адаптувати обертання фази. Див. онлайн-інструкцію з конфігурування: <https://charging.webasto.com/int/products/documentation>

5. Вставте кабель для передачі даних в передбачене для цього місце підключення з'єднання. Див. Кабель управління (Control Pilot) і .
6. Видаліть можливі забруднення, наприклад, залишки ізоляції в області підключення.
7. Перевірте ще раз, чи всі кабелі міцно закріплені на відповідній клемі.
8. Тепер встановіть втулку для кабельного вводу в отвір вводу в корпусі.

🔑 **УКАЗАННЯ**

Зверніть увагу на те, що між корпусом і кабельним вводом не повинно бути повітряних зазорів.

4.4.1 Електричне підключення в розділених мережах (розділена фаза)

Конфігурація підключення:

Мережевий провід	Клемна колодка
L1	L1
L2	Нейтральний

Конфігурація DIP-перемикача: D6 = 0 (OFF)

🔑 **УКАЗАННЯ**

При такій конфігурації підключення обмеження несиметричного навантаження невизначене.

🔑 **УКАЗАННЯ**

Мережевий провід: між L1 та L2 номінальна напруга може становити макс. 230 В.

4.5 Кабель локальної мережі

Підключення зарядної станції до мережевої інфраструктури на місці установки. Зарядну станцію можна налаштувати та управляти нею за допомогою цього підключення (вимога: підключення до серверної або локальної системи управління живленням). Рекомендується мережевий кабель категорії CAT7. Для того, щоб підключити його до розетки локальної мережі, кабель локальної мережі повинен проходити через лівий отвір настінної коробки.

4.6 Управління активної потужності

Фиг. 5

Управління активної потужності згідно з директивою VDE AR-4100 повинне бути підключеним наступним чином:

Обидва кабелі приймача централізованої системи управління або безпотенціального контакту необхідно підключити до цього роз'єму в позиціях 3 і 4 (див. Фиг. 5). Призначення обох кабелів (послідовність) на позиціях 3 і 4 можна вільно вибирати (макс. поперечний переріз кабелю 1,5 мм²).

⚠ ПРЕДУПРЕЖДЕНИЕ

Між клемми 3 і 4 не повинно бути напруги. Використане реле або приймач керування пульсаціями мають працювати без потенціалу.

4.7 Положення DIP-перемикача

⚠ ОПАСНОСТ Високі напруги.

▶ Небезпека ураження електричним струмом зі смертельним результатом.

▶ Переконайтеся, що відсутня напруга. DIP-перемикачі визначають максимальні значення сили струму. Потім налаштування можна відрегулювати за допомогою застосунок Charger Setup з кроком 1 А до максимального значення, налаштованого з використанням DIP-перемикачів.

Фиг. 6

DIP-перемикач ліворуч /ON = 1
DIP-перемикач праворуч /OFF = 0

Заводська настройка DIP-перемикача:

D1	D2	D3	D4	D5	D6
Off	Off	Off	On	On	On

УКАЗАНИЕ

Зміни в налаштуваннях DIP-перемикача активуються тільки після повторного запуску зарядної станції.

D1	D2	D3	[A]	Опис
0	0	0	32	Стан при поставці
0	0	1	10	
0	1	0	13	
0	1	1	16	
1	0	0	20	
1	0	1	25	
1	1	0	8	
1	1	1	0	Демонстраційний режим: зарядка неможлива

⚠ ПРЕДУПРЕЖДЕНИЕ

DIP-перемикачі необхідно адаптувати до попередньої проводки силами кваліфікованого електрика ще до введення в експлуатацію.

- D4 0= відсутність обмеження несиметричного навантаження для 1-фазної зарядки.
1= обмеження несиметричного навантаження до 16А і D1-D3 > 20 А (для CH і AT).
- D5 0= відсутність обмеження несиметричного навантаження для 1-фазної зарядки.
1= обмеження несиметричного навантаження до 20А та D1-D3 > 25А (для D).
- D6 1= TN/TT-мережа.
0= IT-мережа (можливе тільки 1-фазне підключення).

⚠ ПРЕДУПРЕЖДЕНИЕ

Налаштування в застосунку Webasto Charger Setup дозволяється змінювати тільки електрикам.

4.8 Початкове введення в експлуатацію

4.8.1 Перевірка безпеки

Результати випробувань і вимірювань при початковому введенні в експлуатацію повинні документуватися згідно з правилами установки та нормами.

Застосунок Webasto Charger Setup підтримує вас у процесі перевірки під час введення в експлуатацію. Слід дотримуватися місцевих положень з експлуатації, установки та захисту навколишнього середовища.

4.8.2 Процедура запуску

- Видаліть залишки матеріалу з місця з'єднання.
- Перед початком роботи перевірте міцність всіх нарізних та затиснених з'єднань.
- Встановіть нижню кришку.
- Нижню кришку закріпіть гвинтами кріплення; обережно закрутіть гвинти кріплення до упору. Див. Фиг. 1.
- Ввімкніть напругу електромережі.
– Послідовність запуску активується (триває до 60 секунд).
– Біле бігаюче світло: рухайтеся вгору/вниз. Див. Фиг. 7, стан N2.

Фиг. 7

- Перевірте початкове введення в експлуатацію і запишіть вимірні значення в протокол випробувань. Застосунок Webasto Charger Setup може допомогти вам під час виконання та документування. Зарядний з'єднувач служить як точка вимірювання, а симулятор автомобіля — як вимірювальний пристрій.
- Проведіть симулювання та перевірку окремих функцій управління і захисту за допомогою симулятора автомобіля.
- Підключіть зарядний кабель до автомобіля.
– Світлодіод змінює колір з зеленого (N3) на пульсуючий синій (N4), див. Фиг. 7.

5 Монтаж

Фиг. 8

Фиг. 9

- 1 Отвір під кабель, для монтажу в будинку
- 2 Отвір під кабель локальної мережі

*) Зображені інструменти не входять в комплект поставки настінної коробки.

6 Заміна зарядного кабелю

⚠️ ОПАСНОСТ

Небезпека ураження електричним струмом зі смертельним результатом.

- ▶ Вимкніть електроживлення зарядної станції в установці і захистіть її від вимкнення.

🔑 УКАЗАНИЕ

Дозволяється використовувати тільки оригінальні деталі Webasto з однаковим рівнем потужності.

🔑 УКАЗАНИЕ

Під час використання Webasto Next зарядний кабель можна міняти **максимум чотири рази**.

🔑 УКАЗАНИЕ

У разі потреби в запасних частинах звертайтеся до свого монтера або дилера.

Див. глава 4.3.2, "Заміна зарядного кабелю" на сторінці 334.

7 Утилізація



Символ з перекресленим сміттєвим контейнером означає, що це електричне та електронне обладнання після закінчення терміну служби повинно утилізуватися окремо від побутових відходів. Безкоштовні пункти прийому відходів електричного та електронного обладнання можна знайти безпосередньо на місці. Адреси можна отримати в адміністрації міста чи в комунальному управлінні. Окремий збір електричного та електронного обладнання служить для повторного використання, переробки або

інших форм повторного використання електричного та електронного обладнання і для запобігання негативного впливу на навколишнє середовище і здоров'я людини при утилізації небезпечних речовин, які можуть бути присутніми в обладнанні.

– Утилізуйте упаковку в відповідні контейнери для вторинної переробки згідно з чинним національним законодавством.

Австрія:

З прийняттям Закону про утилізацію старого електричного та електронного обладнання в Австрії право ЄС було втілено в національне законодавство. Після імплементації гарантується, що електричне та електронне обладнання з приватних домогосподарств можна безкоштовно повернути до офіційних пунктів збору. Старе електричне та електронне обладнання більше не можна утилізувати разом із змішаними побутовими відходами, їх необхідно здати у передбачені для цього пункти збору. Функціональні пристрої можна використовувати повторно, а цінні компоненти з поламаних пристроїв можна піддати повторній переробці. Це має сприяти ефективнішому використанню ресурсів і, таким чином, стійкішому розвитку. Крім того, лише шляхом роздільного збору небезпечні компоненти пристроїв (як от хлорфторвуглеводні або ртуть) можна належним чином піддавати повторній переробці і, таким чином, уникати негативного впливу на навколишнє середовище та здоров'я людей. У вашому розпорядженні безкоштовні варіанти здачі та збору приватних старих пристроїв, що пропонується органами місцевої влади та системами виробника. Огляд існуючих пунктів збору можна знайти на цьому вебсайті: <https://secure.umweltbundesamt.at/eras/registerabfrageEAGSammelstelleSearch.do>. Усі електричні та електронні пристрої для домашнього вжитку позначені символом перекресленого

сміттєвого бака. Ці пристрої можна здати в усіх пунктах збору, вказаних за посиланням, і їх не можна утилізувати разом із побутовими відходами.

8 Декларація відповідності

Webasto Next був розроблений, виготовлений, випробуваний та поставлений відповідно до відповідних керівних принципів, постанов та стандартів щодо безпеки, EMC та екологічної сумісності. Цим Webasto Roof & Components SE пояснює, що зарядну станцію "Радіосистему Webasto Next" відповідає Директиві 2014/53 / ЄС. Повний текст декларації відповідності ЄС доступний за такою Інтернет-адресою:

<https://charging.webasto.com/int/products/documentation>

9 Контрольний список для установки зарядної станції Webasto

Зарядна станція	Webasto Next									
Зарядна потужність	11 кВт	<input type="checkbox"/>		22 кВт	<input type="checkbox"/>					
Серійний номер										
Номер матеріалу										
Конфігурація мережі	TN/TT	<input type="checkbox"/>		IT	<input type="checkbox"/>		Розщеплена фаза	<input type="checkbox"/>		
		On	Off		On	Off		On	Off	
Налаштування DIP	D1	<input type="checkbox"/>	<input type="checkbox"/>	D2	<input type="checkbox"/>	<input type="checkbox"/>	D3	<input type="checkbox"/>	<input type="checkbox"/>	
	D4	<input type="checkbox"/>	<input type="checkbox"/>	D5	<input type="checkbox"/>	<input type="checkbox"/>	D6	<input type="checkbox"/>	<input type="checkbox"/>	
З квадратиком для відмічання монтером										
Загальна інформація:										важливо / вир.
Монтаж, електричне підключення та введення в експлуатацію зарядної станції виконано кваліфікованим електриком.										<input type="checkbox"/>
Умови на місці										
Зарядна станція не встановлена у вибухонебезпечному середовищі.										<input type="checkbox"/>
Зарядна станція встановлена в місці, у якому вона не може бути пошкоджена у результаті падіння предметів.										<input type="checkbox"/>
Зарядна станція встановлена в захищеному від сонця місці.										<input type="checkbox"/>
Будь ласка, підкресліть погодні умови у день встановлення: сонце, дощ, хмарність, сніг тощо _____.										<input type="checkbox"/>
Місце розташування зарядної станції вибрано так, щоб можна було виключити пошкодження, викликані випадковим наїждженням транспортних засобів.										<input type="checkbox"/>
Національні законодавчі вимоги стосовно електроустаткування, протипожежного захисту, правил техніки безпеки і шляхів евакуації на планованому місці монтажу дотримуються.										<input type="checkbox"/>
Зарядний кабель і з'єднувач захищені від контакту з зовнішніми джерелами тепла, водою, брудом і хімічними речовинами.										<input type="checkbox"/>
Зарядний кабель і зарядний з'єднувач не можуть потрапити під колеса, бути заземленими або зазнати інших механічних впливів.										<input type="checkbox"/>
Клієнтови/користувачеві було роз'яснено, як відключити Webasto Next від джерела живлення за допомогою захисних пристроїв на стороні установки.										<input type="checkbox"/>
Вимоги до зарядної станції										
При встановленні вмонтований ковпачок наконечника провода для кабелю живлення та сигнального кабелю.										<input type="checkbox"/>
Протектор зарядного кабелю прикручений до зарядної станції, а гумове ущільнення правильно вставлене в протектор.										<input type="checkbox"/>
При монтажі відповідний зарядний кабель (11 кВт або 22 кВт) підключено до зарядної станції (згідно з табличкою з основними технічними даними).										<input type="checkbox"/>
Встановлено затискач кабельного амортизатора зарядного кабелю. Вказані моменти затягування враховані. Зарядний кабель під'єднаний згідно з інструкцією.										<input type="checkbox"/>
Перед закриттям кришки інструменти та залишки установки були видалені із зарядної станції.										<input type="checkbox"/>
Провід CP встановлено належним чином.										<input type="checkbox"/>
Під час монтажу виконується вимога щодо поля правого обертання.										<input type="checkbox"/>

Вимоги до зарядної станції

Під час введення в експлуатацію необхідно скласти передбачені законодавством на місці протоколи випробування, і надати їх копію замовнику.

**Клієнт/замовник:**

Місце:

Підпис:

Дата:

Кваліфікований електрик/виконавець:

Місце:

Підпис:

Дата: